

RADION 8140

MANUAL DO USUÁRIO

Controle automático para pulverizador
98-01467 R6



TeeJet[®]
TECHNOLOGIES

A Subsidiary of  Spraying Systems Co.[®]



Informações de segurança

A TeeJet Technologies não se responsabiliza por danos ou lesões causados pelo não cumprimento dos seguintes requisitos de segurança. Como operador do veículo, você é responsável pela sua operação segura. O Radion 8140, em combinação com qualquer dispositivo de direção assistida/automática, não é projetado para substituir o operador do veículo. Não saia do veículo enquanto o Radion 8140 estiver engatado. Certifique-se de que a área em torno do veículo esteja livre de pessoas e obstáculos antes e durante o engate. O Radion 8140 é projetado para oferecer suporte e melhorar a eficiência durante o trabalho no campo. O condutor tem total responsabilidade pelos resultados relacionados à qualidade e ao trabalho. Desengate ou remova qualquer dispositivo de direção assistida/automática antes de operar em rodovias públicas.

Índice

Nº 1 ATIVAÇÃO, CHAVES	1
Seções e chaves da barra	2
Nº 2 TELA OPERAÇÃO	3
Menu Operação.....	3
Barra de informações	4
Modos de regulagem.....	4
Nº 3 IR PARA INÍCIO	5
1) DEFINIR AS CONFIGURAÇÕES CULTURAIS LOCAIS	5
2) DEFINIR OS PARÂMETROS DO TRABALHO	5
Definir taxas de aplicação do alvo predefinidas	5
3) CONFIGURAR A MÁQUINA	6
Operação	6
Parâmetros do implemento.....	7
Configuração da seção.....	7
Configuração predefinida do bocal	7
Definir predefinições do bocal	8
Calibrações.....	8
Nº 4 INICIAR NOVO TRABALHO OU CONTINUAR TRABALHO	10
Trabalhos	10
CALIBRAÇÕES DO SENSOR	11
Sensor de velocidade do implemento	11
Sensor de fluxo	11
Sensor de pressão do líquido	12
Sensor de fluxo de enchimento	14
Sensor do nível do tanque.....	15
TELA OPERAÇÃO	18
BARRA DE INFORMAÇÕES	18
Informações selecionáveis	18
Taxa de aplicação.....	19
Selecionar taxa de aplicação do alvo	19
Aumento/diminuição do percentual da taxa alvo	20
Alterar etapa da taxa de aplicação	20
SELEÇÃO DO BOCAL	21
Selecionar o bocal atual	21
Predefinir bocais	21

Controle automático para pulverizador Radion 8140

TANQUE 22

AVISO DE ALARME 22

MANÔMETRO 23

NOTAS SOBRE CONFIGURAÇÕES DO USUÁRIO 24

CONFIGURAÇÕES DE ALARME 26

ESPECIFICAÇÕES DA UNIDADE 27

Controle automático para pulverizador Radion 8140

Nº 1 ATIVAÇÃO, CHAVES



Botão liga/desliga

Ligar – Pressione o botão de ENERGIA  para energizar o console. Após ser ligado, o Radion começará sua sequência de inicialização. Quando a inicialização estiver concluída, surgirá a tela Operação.

Desligar - Pressione o botão de ENERGIA . Na tela de confirmação, para confirmar o modo de encerramento, pressione **Sim** para desenergizar o console.

AVISO! Aguarde 10 segundos para reiniciar o console.

Alerta de velocidade simulado

Um alerta será emitido na inicialização se a velocidade simulada for ativada.

Figura 1: Diagrama do sistema

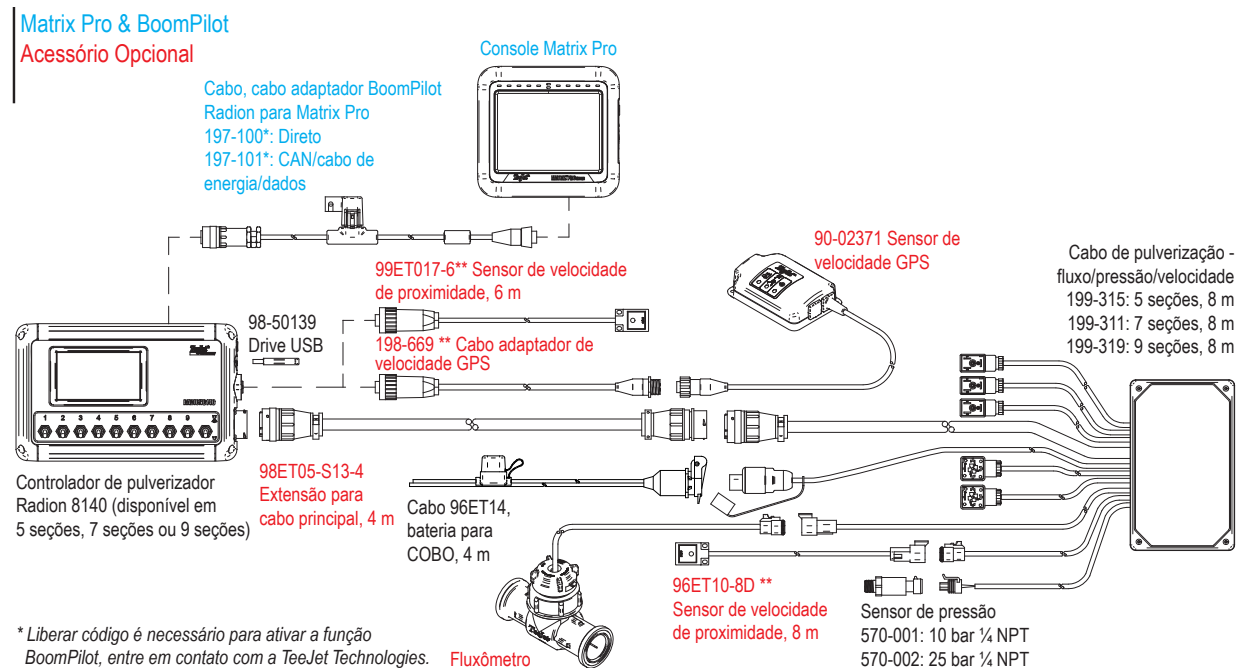

* Liberar código é necessário para ativar a função BoomPilot, entre em contato com a TeeJet Technologies.

** Apenas uma fonte de velocidade ao mesmo tempo.

Controle automático para pulverizador Radion 8140

Seções e chaves da barra

O console opera com nove (9), sete (7) ou cinco (5) chaves de seção (dependendo do modelo do console) e uma (1) chave mestra. Nos modelos com nove (9), sete (7) ou cinco (5) chaves de seção, cada chave de seção está associada ao mesmo número de seções na barra e ilustrada na tela Operação.

Consoles com nove (9) chaves são compatíveis com até 13 seções da barra. As seções da barra correspondem às nove (9) chaves uniformemente, mas funcionarão como seções individuais no modo ASC.

NOTA: Embora o alcance do número de seções varie em até 13, o número máximo de chaves físicas ainda é nove (9).

- ▶ Chaves – controlam as seções de barra individuais
 - ◀ Ligar – Virar a chave para cima
 - ◀ Desligar – Virar a chave para baixo
- ▶ Chave mestra – abre/fecha as principais válvulas do produto e ativa/desativa a energia para as chaves liga/desliga da seção da barra
 - ◀ Não pode ser ativado fora da tela Operação
- ▶ Estado da pulverização nas seções da barra - exibe o estado das chaves de seção em associação com a chave mestra. O número de seções exibido é definido em Configurações-> OEM->Parâmetros do implemento.
 - ◀ Seção ligada, chave mestra ligada – a pulverização é azul
 - ◀ Seção desligada, chave mestra ligada – a pulverização é branca
 - ◀ Chave mestra desligada – a pulverização não é exibida

Figura 2: Chave mestra, 9 chaves de seção



Figura 3: Seções de barra



Tabela 1: Chave de emparelhamento para 9 chave de seção físicas operando com 10, 11, 12 e 13 seções de barra

Chaves de seção 1 a 9	Emparelhamento de seção de barra superior a 9 seções de barra			
	10 seções	11 seções	12 seções	13 seções
1	1	1	1	1
2	2	2	2	2
3	3	3	3	3 e 4
4	4	4 e 5	4 e 5	5 e 6
5	5 e 6	6	6 e 7	7
6	7	7 e 8	8 e 9	8 e 9
7	8	9	10	10 e 11
8	9	10	11	12
9	10	11	12	13

NOTA: Para fazer alterações nas configurações de fábrica acima, entre em contato com seu revendedor local ou representante de atendimento ao cliente para obter uma senha de fabricante/OEM.

Nº 2 TELA OPERAÇÃO

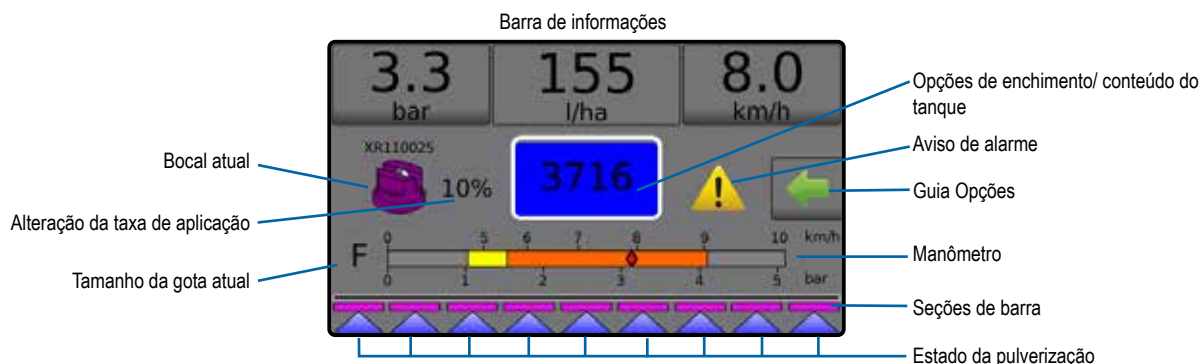

- ▶ Barra de informações – exibe taxas de aplicação e informações selecionáveis
- ▶ Bocal atual – exibe o bocal atual e acessa cinco (5) tipos predefinidos de bocal
- ▶ Alteração da taxa de aplicação – exibe as alterações de taxa (se estiver no modo Regulagem automática)
- ▶ Tanque – exibe o conteúdo restante do tanque e acessa opções de enchimento
 - ◀ Enchimento – define a densidade/o material do tanque real/preterdido
- ▶ Aviso de alarme – exibe as condições do alarme ativo
- ▶ Guia Opções ← – acessa o menu Operação
 - ◀ Exibe o botão Início 🏠, o botão Fechar Menu →, os modos de regulagem e as opções da taxa alvo
- ▶ Manômetro de pressão – exibe a faixa de pressão atual em comparação com a faixa de pressão recomendada
 - ◀ Tamanho da gota – exibe o tamanho da gota selecionado
- ▶ Seções da barra – exibe as seções da barra configuradas
 - ◀ Estado da pulverização – indica se a seção está ativa/inativa

Menu Operação

A guia Opções está sempre disponível na tela Operação. Esta guia acessa o menu Operação, onde é exibido o botão Início, os modos de regulagem e as opções da taxa alvo.

Botões do menu Operação



Início



Auto reg

Alternar entre os modos de regulagem automática/manual



Man reg

Modo Regulagem automática



5%

Aumento do percentual de impulso da taxa alvo



5%

Diminuição do percentual de impulso da taxa alvo



0%

Voltar à taxa alvo

Modo Regulagem manual



↑

Abertura manual da válvula de regulagem



↓

Fecho manual da válvula de regulagem



Menu Fechar

Figura 4: Guia Opções - modo automático



Figura 5: Guia Opções - modo manual



Controle automático para pulverizador Radion 8140

Barra de informações

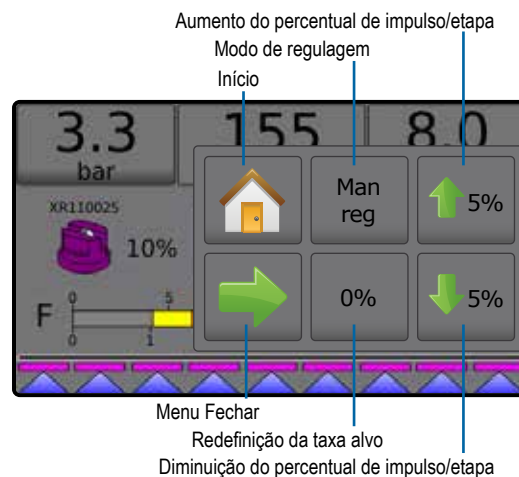
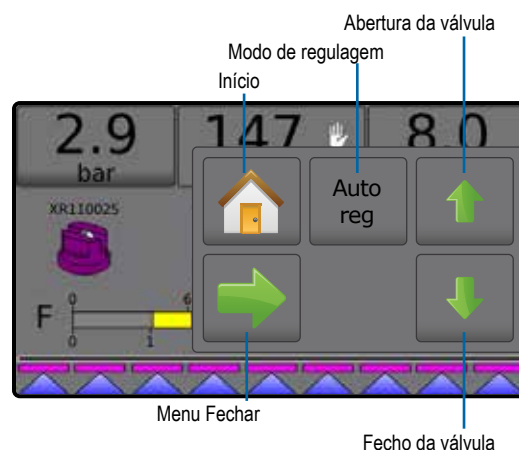
A barra de informações exibe:

- ▶ Taxa de aplicação – exibe a taxa de aplicação real ou a taxa de aplicação do alvo e acessa o menu de opções de taxas de aplicação do alvo predefinidas.
- ▶ Informações selecionáveis – exibe informações selecionadas pelo usuário, incluindo o volume aplicado, taxa de fluxo, pressão do fluxo, velocidade, área total aplicada e número do trabalho.

Figura 6: Barra de informações



Modos de regulagem

O modo Regulagem automática ajustará automaticamente a taxa de aplicação, com base na velocidade atual associada à taxa alvo. A taxa alvo pode ser ajustada usando os botões de aumento/diminuição percentual do impulso/ etapa (↑ 5% / ↓ 5%) no menu Operação. As taxas de aplicação predefinidas definem até três (3) taxas alvo para o produto que está sendo aplicado por hectare/acre. Elas podem ser alternadas usando a seção Taxa de aplicação na barra de informações na tela Operação.

O modo Regulagem manual irá reter as configurações definidas da válvula de regulagem independentemente da velocidade. As configurações da válvula de regulagem podem ser ajustadas usando os botões para abrir/fechar a válvula de regulagem (↑ ↓) no menu Operação.

1. Na tela Operação, pressione a guia OPÇÕES ← para exibir o menu Operação.
2. Selecione entre:
 - ▶ **Reg. auto** para passar do modo Regulagem manual para o modo de regulagem: automática:
 - ▶ **Reg. man.** para passar do modo Regulagem automática para o modo Regulagem manual:

NOTA: O botão Regulagem exibe o modo de regulagem que pode ser selecionado e não o modo de regulagem ativo.

Figura 7: Opções de regulagem: Automático/Manual

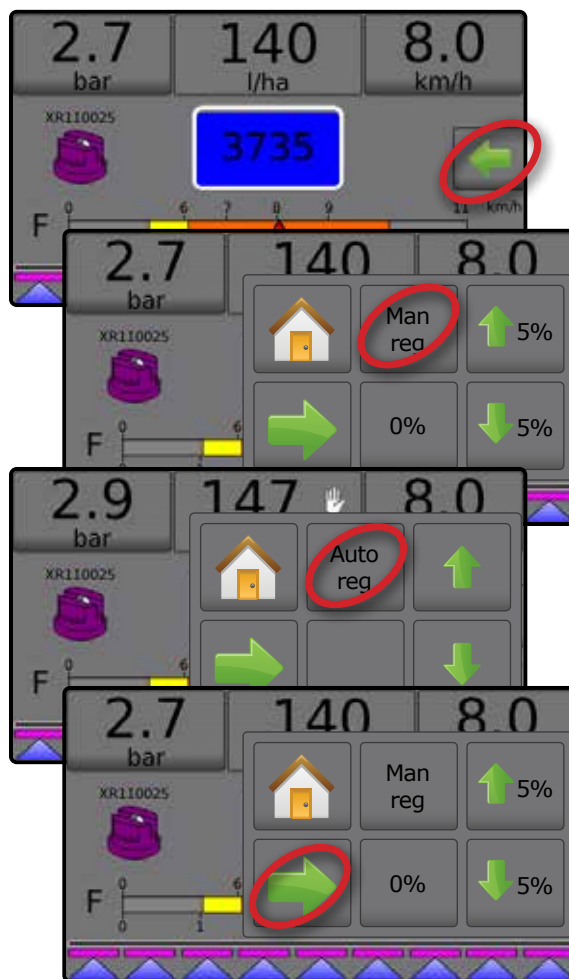

Modo Regulagem manual

O modo Regulagem manual irá reter as configurações definidas da válvula de regulagem independentemente da velocidade.

Para abrir/fechar a válvula:

1. Na tela Operação, pressione a guia OPÇÕES ← para exibir o menu Operação.
2. Pressione os botões para abrir/fechar a válvula de regulagem (↑ ↓) para ligar/desligar manualmente as válvulas.
3. Pressione o botão de menu Fechar →.

Figura 8: Modo Regulagem manual



Nº 3 IR PARA INÍCIO

1) DEFINIR AS CONFIGURAÇÕES CULTURAIS LOCAIS

A opção Cultural ajusta as configurações de idioma, unidades, data e hora.



1. Na tela Inicial, pressione o botão CONSOLE .
2. Pressione **Cultural**.
3. Selecione entre:
 - ▶ Idioma – define o idioma do sistema
 - ▶ Unidades – define as medições do sistema
 - ▶ Data – define a data
 - ▶ Hora – define a hora
4. Pressione a seta RETORNAR  para voltar à tela principal Configurações de console.

Figura 9: Opções culturais





Código	Idioma
cs	Tcheco
de-DE	Alemão
en-GB	Inglês (internacional)
en-US	Inglês (EUA)
es-ES	Espanhol (Europa)
es	Espanhol (América Central/do Sul)
fi	Finnish
fr-FR	Francês
hu	Húngaro
it-IT	Italiano
nl	Holandês
pl	Polonês
pt-BR	Português (Brasil)
ru	Russo
sk	Eslovaco

NOTA: Alguns dos idiomas listados podem não estar disponíveis no console.

2) DEFINIR OS PARÂMETROS DO TRABALHO

Os parâmetros do trabalho ajustam as configurações da taxa de aplicação do alvo e do bocal atual. As seleções também estão ativas na tela Operação.

1. Na tela Inicial, pressione o botão CONFIGURAÇÕES .
2. Pressione **Parâmetros do trabalho**.
3. Pressione um valor de configuração para ajustar as configurações conforme necessário.
 - ◀ Número da taxa de aplicação do alvo – especifica até três (3) predefinições da taxa de aplicação do alvo entre as quais selecionar
 - ◀ Taxa de aplicação do alvo – define a taxa alvo do produto a aplicar para o número selecionado (estas configurações serão iguais para todos os trabalhos ativos)
 - ◀ Tipo de bocal – seleciona o tipo de bocal atual entre as cinco (5) predefinições do bocal
 - ◀ Pressão ociosa – define a pressão mínima quando a válvula principal está desligada ao usar um sistema de não circulação e quando um Sensor de pressão do líquido está presente
4. Pressione a seta RETORNAR  para voltar à tela principal Configurações.

Definir taxas de aplicação do alvo predefinidas

1. Na tela Inicial, pressione o botão CONFIGURAÇÕES .
2. Pressione **Parâmetros do trabalho**.
3. Selecione o número 1 da Taxa de aplicação ①.
4. Selecione uma taxa de aplicação ② para associar ao número 1.
5. Repita as etapas 3 e 4 para os números 2 e 3 da Taxa de aplicação.

Figura 10: Definir a taxa de aplicação do alvo predefinida 2



Controle automático para pulverizador Radion 8140

3) CONFIGURAR A MÁQUINA

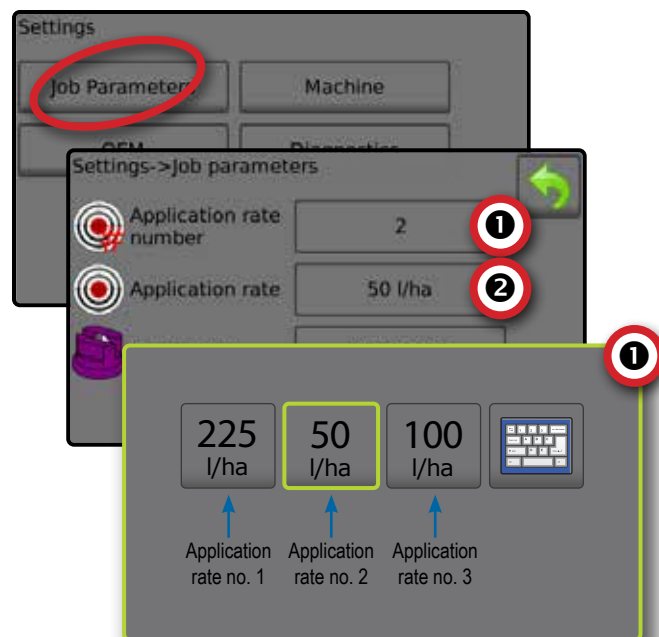
A máquina configura as configurações da máquina. As opções incluem Enchimento, Operação, Parâmetros do implemento, Calibrações e Alarmes.



1. Na tela Inicial, pressione o botão CONFIGURAÇÕES .
2. Pressione **Máquina**.
3. Selecione entre:
 - ▶ Enchimento – define a quantidade de material real e pretendido no tanque e a densidade desse material
 - ▶ Operação – define a etapa da taxa de aplicação, fonte de velocidade, velocidade simulada e velocidade mínima
 - ▶ Parâmetros do implemento
 - ◀ Configuração da seção – define o número de bocais na barra, o que determina a largura de pulverização durante a aplicação
 - ◀ Configuração predefinida do bocal – define opções para até cinco (5) bocais incluindo séries, capacidade, limites de pressão baixa/alta, fluxo de referência e pressão de referência
 - ◀ Parâmetros de regulagem – ajusta a calibração da válvula e o espaçamento do bocal e selecione um modo de regulagem
 - ▶ Calibrações – define configurações manuais/automáticas do Sensor de velocidade do implemento, Sensor de fluxo, Sensor de pressão do líquido, Sensor do fluxo de enchimento e Sensor do nível do tanque
 - ▶ Alarmes – define a ativação/desativação dos alarmes e define seus níveis de disparo
4. Pressione a seta RETORNAR  para voltar à tela principal Configurações.

Figura 11: Máquina



Operação



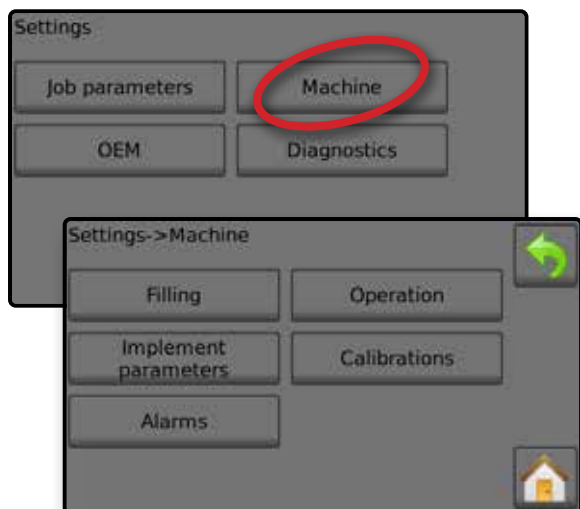

1. Na tela Inicial, pressione o botão CONFIGURAÇÕES .
2. Pressione **Máquina**.
3. Pressione **Operação**.
4. Pressione o valor de configuração para ajustar as configurações conforme necessário:
 - ◀ Etapa da taxa de aplicação – o percentual de aumento/diminuição do impulso da taxa de aplicação ativa a que o produto é aplicado
 - ◀ Fonte de velocidade – seleciona em que basear a velocidade da máquina: ou na entrada do CAN , num implemento  ou numa fonte  simulada
 - ◀ Velocidade simulada – define uma velocidade para usar a fonte de velocidade simulada
 - ◀ Velocidade mínima – define a velocidade de avanço mínima a que o sistema deve desligar automaticamente a válvula principal
5. Pressione a seta RETORNAR  para voltar à tela Máquina.

Figura 12: Operação



Figura 13: Etapa da taxa de aplicação na tela Operação



Parâmetros do implemento





1. Na tela Inicial, pressione o botão CONFIGURAÇÕES .
2. Pressione **Máquina**.
3. Pressione **Parâmetros do implemento**.
4. Selecione entre:
 - ▶ Configuração da seção – define o número de bocais na barra, o que determina a largura de pulverização durante a aplicação
 - ▶ Configuração predefinida do bocal – onde é possível definir até cinco (5) conjuntos de opções de bocais para definir a série, capacidade, limites de pressão baixa/alta, fluxo de referência e pressão de referência do bocal
 - ▶ Parâmetros de regulagem – onde é possível definir ajustes da calibração da válvula, espaçamento do bocal e o modo de regulagem
5. Pressione a seta RETORNAR  para voltar à tela Máquina.

Figura 14: Parâmetros do implemento

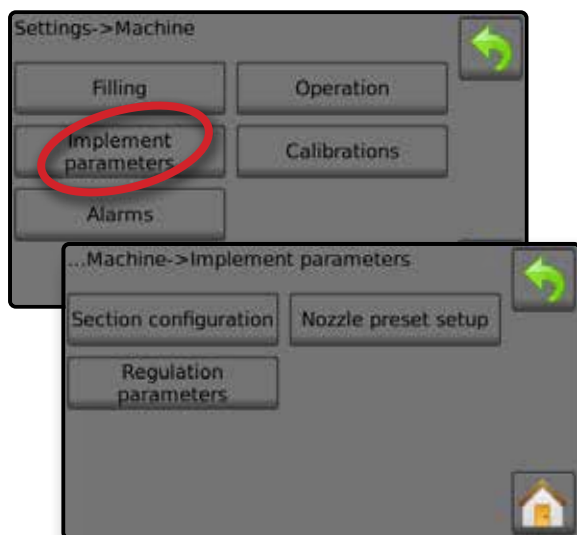

Configuração da seção

Configuração da seção define o número de bocais na barra, o que determina a largura de pulverização durante a aplicação.

1. Na tela Inicial, pressione o botão CONFIGURAÇÕES .
2. Pressione **Máquina**.
3. Pressione **Parâmetros do implemento**.
4. Pressione **Configuração da seção**.
5. Pressione o valor de configuração para ajustar as configurações conforme necessário:
 - ◀ Número da seção – define o número da seção atual à qual podem ser feitas alterações. As seções são numeradas da esquerda para a direita, quando voltadas para a direção para frente da máquina
 - ◀ Número de bocais – define o número de bocais no número da seção atual
 - ◀ Seção de cópia – define todas as contagens do número de bocais para a mesma contagem de todas as seções de barra com base no número da Seção atual
 - ◀ Largura da seção – exibe a largura da seção atual
6. Pressione a seta RETORNAR  para voltar à tela Parâmetros do implemento.

Definir números de bocais

1. Na tela Inicial, pressione o botão CONFIGURAÇÕES .
2. Pressione **Máquina**.
3. Pressione **Parâmetros do implemento**.
4. Pressione **Configuração da seção**.
5. Selecione o número da seção ①.
6. Defina o número de bocais ② para o número da seção selecionada.
7. Repita as etapas 5 e 6 para números de seção adicionais conforme disponíveis.
8. OPCIONAL: Se todas as seções tiverem o mesmo número de bocais, pressione **Copiar** ③ para definir todas as seções para o número atual de bocais.



Figura 15: Definir números de bocais

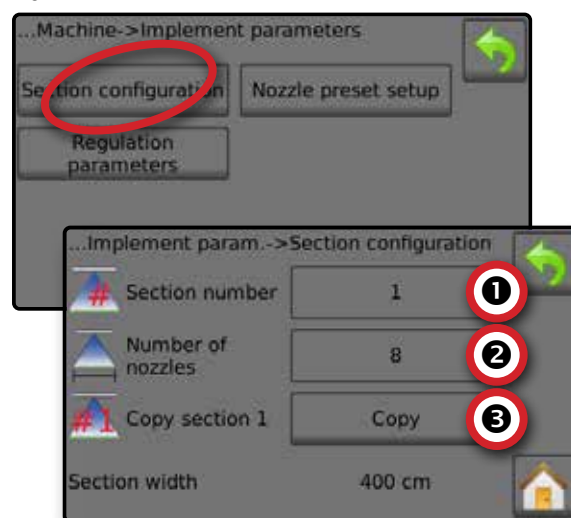

Configuração predefinida do bocal

A configuração predefinida do bocal define até cinco (5) conjuntos de opções de bocais para definir o tipo, capacidade, limites de pressão baixa/alta, fluxo de referência e pressão de referência do bocal.

NOTA: As configurações na tela 1 e na tela 2 são específicas do número predefinido de bocais atualmente selecionados.

1. Na tela Inicial, pressione o botão CONFIGURAÇÕES .
2. Pressione **Máquina**.
3. Pressione **Parâmetros do implemento**.
4. Pressione **Configuração predefinida do bocal**.
5. Pressione o valor de configuração para ajustar as configurações conforme necessário:
 - ◀ Predefinição do bocal (número)
 - ◀ Série do bocal
 - ◀ Capacidade do bocal
 - ◀ Configurações de fábrica
 - ◀ Limite de pressão baixa
 - ◀ Limite de pressão alta
 - ◀ Fluxo de referência
 - ◀ Pressão de referência
6. Pressione a seta RETORNAR  para voltar à tela Parâmetros do implemento.

Controle automático para pulverizador Radion 8140

Definir predefinições do bocal



1. Na tela Inicial, pressione o botão CONFIGURAÇÕES .
2. Pressione **Máquina**.
3. Pressione **Parâmetros do implemento**.
4. Pressione **Configuração predefinida do bocal**.
5. Selecione o número predefinido de bocais 1 **1**.
6. Selecione a série do bocal **2**.
7. Selecione a capacidade do bocal **3**.
8. Repita as etapas 5, 6 e 7 para os números predefinidos do bocal 2 a 5.
9. OPCIONAL: Pressione a seta PRÓXIMA PÁGINA  **4** para ajustar as configurações do Limite de pressão baixa, Limite de pressão alta, Fluxo de referência e Pressão de referência. Cada uma dessas configurações é específica para o número predefinido de bocais atual.

Figura 16: Definir predefinições do bocal



Calibrações

Para obter instruções detalhadas sobre calibrações do sensor, consulte a seção Calibrações do sensor deste manual.

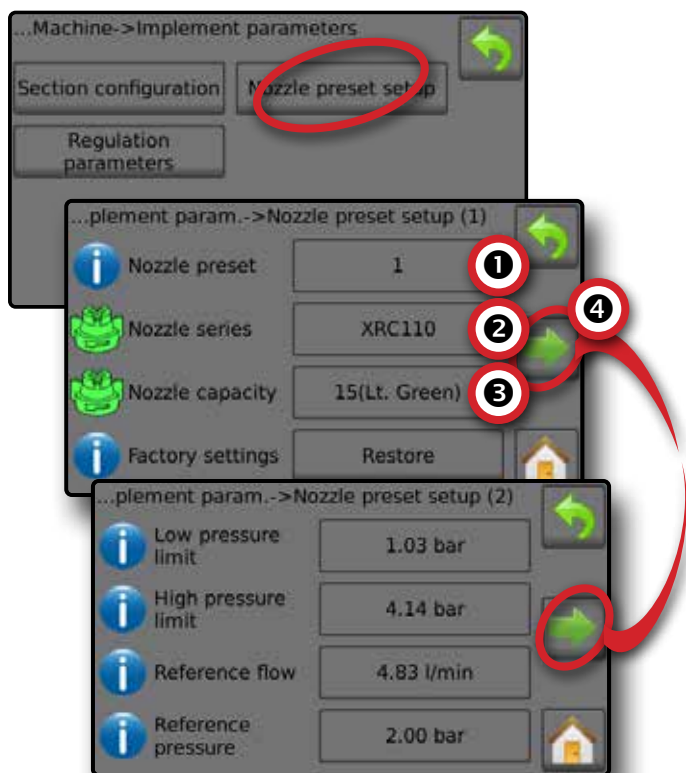

1. Na tela Inicial, pressione o botão CONFIGURAÇÕES .
2. Pressione **Máquina**.
3. Pressione **Calibrações**.
4. Selecione entre:
 - ▶ Sensor de velocidade do implemento – define os impulsos da roda em uma distância especificada
 - ▶ Sensor de fluxo – define os impulsos por litro por meio do sensor de fluxo
 - ▶ Sensor de pressão do líquido – define o limite de pressão máxima e calibração sem pressão para o sensor de pressão do líquido
 - ◀ Calibre cada opção pela seguinte ordem:
 - 1 Sem pressão
 - 2 Pressão máxima
 - ▶ Sensor de fluxo de enchimento – define os impulsos por litro por meio do Sensor de fluxo de enchimento
 - ▶ Sensor do nível do tanque – define os níveis vazio, mínimo e máximo para o tanque e calibra o formato do tanque
 - ◀ Calibre cada opção pela seguinte ordem:
 - 1 Tanque vazio
 - 2 Nível mínimo do tanque
 - 3 Nível máximo do tanque
 - 4 Formato do tanque
5. Pressione a seta RETORNAR  para voltar à tela Máquina.

Figura 17: Calibrações – Sensor do nível do tanque e Sensor de fluxo de enchimento



ESTRUTURA DO MENU DE CONFIGURAÇÕES

Parâmetros do trabalho	
Número da taxa de aplicação	
Taxa de aplicação	
Tipo de bocal	
Pressão ociosa	
Sensor de velocidade do implemento	
Número de calibração	
Calibração automática	
*Sensor de fluxo	
Número de calibração	
Limite de fluxo baixo	
Limite de fluxo alto	
Calibração automática	
*Sensor de pressão do líquido	
Sem pressão	
Sem calibração de pressão	
Pressão máxima	
Pressão máxima	
Pressão de referência	
Calibração automática	
*Sensor de fluxo de enchimento	
Número de calibração	
Calibração automática	
*Sensor do nível do tanque	
Tanque vazio	
Calibração automática	
Nível mínimo do tanque	
Nível mínimo do tanque	
Calibração automática	
Nível máximo do tanque	
Nível máximo do tanque	
Calibração automática	
Formato do tanque	
Nível máximo do tanque	
Iniciar calibração	
Importar/exportar calibrações	

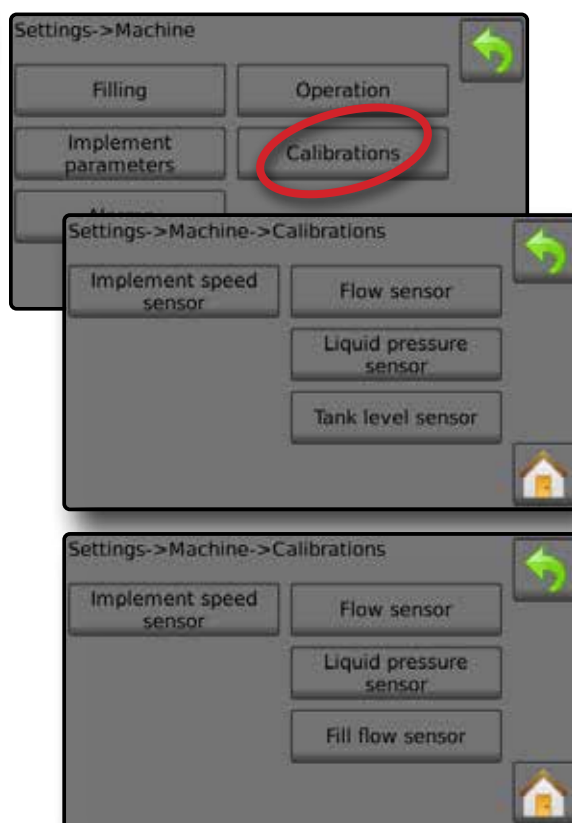
Máquina	
Enchimento	
Conteúdo real	
*Tanque cheio	
Tipo de densidade	
Fator de densidade	
Conteúdo desejado	
Enchimento automático	
Operação	
Etapa da taxa de aplicação	
Forte de velocidade	
Velocidade simulada	
Velocidade mínima	
Parâmetros do implemento	
Calibrações	
Alarques	
Conteúdo mínimo do tanque	
Verificação cruzada do fluxo/pressão	
Saída da seção baixa	

Configuração da seção
Número da seção
Número de bocais
Seção de cópia
Largura de seção
Configuração predefinida do bocal
Bocal predefinido
Série do bocal
Capacidade do bocal
Configurações de fábrica
Limite de pressão baixa
Limite de pressão alta
Fluxo de referência
Pressão de referência
Parâmetros de regulagem
Calibração do valor do curso
Calibração do valor fino
Espaçamento do bocal
Modo de regulagem

OEM	
Presença do sensor	
Sensor de fluxo	
Sensor de pressão do líquido	
Sensor de fluxo de enchimento	
Sensor do tanque	
Parâmetros do implemento	
Número de seções	
Circulação	
Exibir suavização da taxa	
Seções combinadas	
Configuração da válvula	
Tipo de válvula de regulagem	
Tipo da válvula de seção	
Comportamento da válvula de seção	
Configuração do tanque	
Conteúdo máximo do tanque	
Conteúdo mínimo do tanque	
Enchimento automático	
Compensação do enchimento automático	
Detalhes de regulagem	
Pressão de regulagem mínima	
Pressão de regulagem máxima	
Hora de válvula de regulagem	
Tensão de regulagem mínima	
Sensibilidade de regulagem	
Capacidade da válvula de regulagem	
Atraso na inicialização da regulagem	
Velocidade de regulagem manual	
Fluxo da placa de escoamento	
Posição padrão da válvula	
Apegar totais	
Contador da área	
Contador do volume	
Contador do tempo	
Apagar todos os contadores totais	
Importar/exportar calibrações	

Diagnóstico	
Entradas de teste	
Sensor da roda do implemento	
Sensor da roda do trator	
Tensão de alimentação	
Sensor de fluxo	
Sensor de fluxo de enchimento	
Sensor de pressão do líquido	
Sensor do nível do tanque	
Sinal principal remoto	
Chave mestra	
Chaves de seção	
Saídas do teste	
Ciclo de serviço PWM da válvula de líquido	
Válvula principal	
Válvula de enchimento	
Número da seção	
Estado da válvula de seção	
Todas as seções desligadas	
Testar BoomPilot	
Conexão	
Modo	
Entrada da seção	
Registro da pressão	
Salvar registro da pressão	
Registro de alarmes	
Salvar registro de alarmes	

O menu OEM é protegido por senha.

*Configurações do menu diretamente relacionadas ao equipamento OEM instalado.

Controle automático para pulverizador Radion 8140

Nº 4 INICIAR NOVO TRABALHO OU CONTINUAR TRABALHO

 A opção Dados fornece uma visão geral de vários contadores do sistema, incluindo contadores de trabalho, contadores de campanha e contadores de totais. Nas telas de opções Dados, exporte como relatórios em CSV ou PDF.

6. Na tela Inicial, pressione o botão DADOS 

7. Selecione entre:

- ▶ Trabalho – exibe, exclui e relata informações do trabalho
- ▶ Campanha – exibe e exclui informações da campanha
- ▶ Totais – exibe todas as informações do contador
- ▶ CSV – compila um relatório em CSV de contadores para todos os trabalhos e para os totais do console e da campanha e, em seguida, salva os relatórios em uma unidade de pen drive

Figura 18: Opções de gerenciamento de dados



Trabalhos

É possível selecionar entre um e dez (10) trabalhos para ver suas informações. O trabalho atual, exibido/ ativo na tela Operação, pode ser exportado como relatório em PDF.

As informações sobre o trabalho incluem:

- ◀ Número de trabalho das informações exibidas
- ◀ Data atual
- ◀ Área aplicada
- ◀ Volume de material aplicado
- ◀ Distância percorrida
- ◀ Tempo do deslocamento

1. Na tela Inicial, pressione o botão DADOS 

2. Pressione **Trabalhos**.

3. Pressione **Número do trabalho** para ver informações para um trabalho diferente.

- ◀ Insira qualquer número para exibir outro trabalho

4. Pressione a seta RETORNAR  para voltar à tela principal Dados.

Figura 19: Dados do trabalho

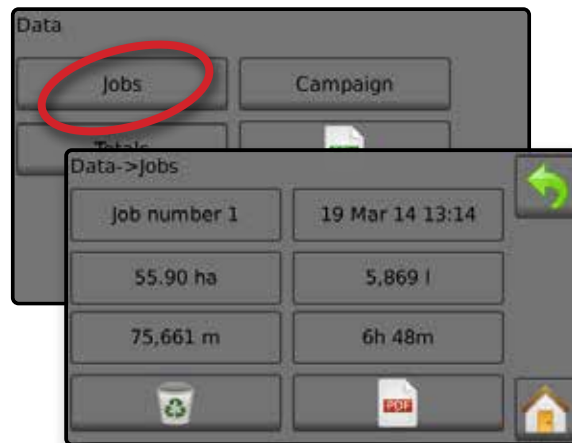

Relatório de dados do trabalho

O botão PDF compila informações do trabalho ativo para serem exportadas como relatório em PDF.

1. Na tela Inicial, pressione o botão DADOS 

2. Pressione **Trabalhos**.

3. Selecione o trabalho a partir do qual pretende criar um relatório.

4. Insira a unidade de pen drive no console e aguarde até o botão PDF  ser ativado.

5. Pressione o botão PDF .

6. Pressione a seta RETORNAR  para voltar à tela principal Dados.

NOTA: O ícone PDF  não está disponível para seleção (em cinza) até a unidade de pen drive ser inserida corretamente.

Figura 20: Dados do trabalho



CALIBRAÇÕES DO SENSOR

Sensor de velocidade do implemento

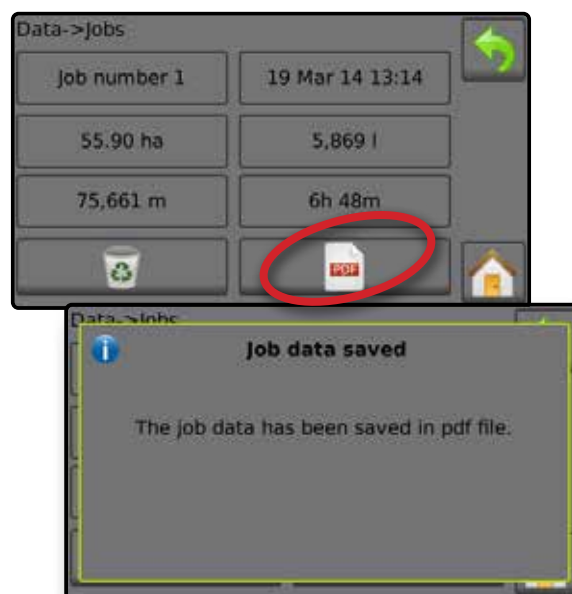
O Sensor de velocidade do implemento define os impulsos da roda em uma distância especificada. Defina o valor manualmente ou calibre a válvula automaticamente.

- ▶ Número de calibração –
 - ◀ A calibração automática determinará o número de impulsos contados ao conduzir 100 metros, e converterá o número de calibração para as unidades corretas.
 - ◀ Calibração manual, insira o número de calibração em impulsos por 100 metros
- ▶ Calibração automática – define os impulsos usando a função de calibração automática.

Figura 21: Sensor de velocidade do implemento

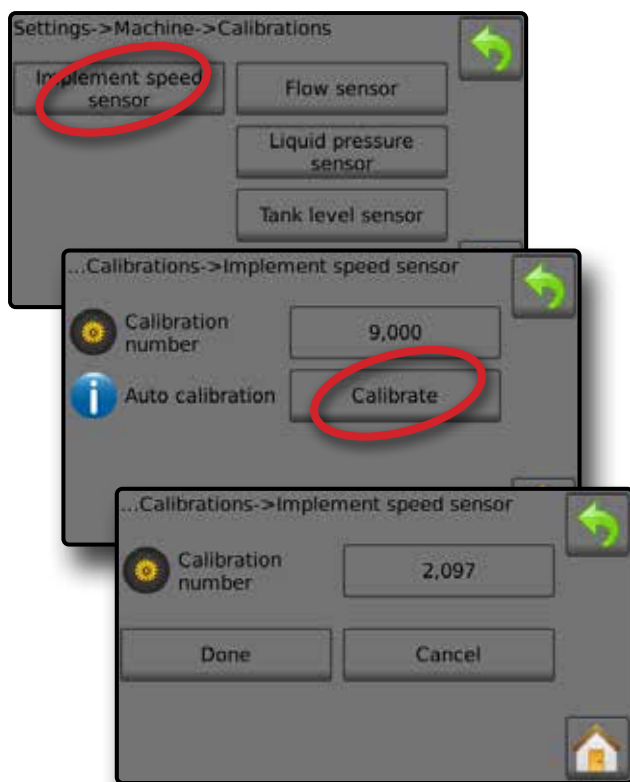

Calibração automática do sensor de velocidade do implemento

1. Pressione **Calibrar** para iniciar uma calibração automática do sensor.
2. Conduza por uma distância de 100 metros.
3. Pressione **Concluído** quando terminar.

Para cancelar a calibração, pressione **Cancelar**, a seta RETORNAR ↶, ou o botão Início 🏠.

Os impulsos de roda contados serão exibidos durante a calibração automática.

Sensor de fluxo

O Sensor de fluxo define os impulsos por litro. Defina o valor manualmente ou calibre a válvula automaticamente.

- ▶ Número de calibração – insira a quantidade de impulsos contados ao fazer correr 1 litro de água através do sensor de fluxo. Use a calibração automática para calcular os impulsos automaticamente. A calibração manual define a calibração e os limites com base nos valores inseridos pelo usuário.
- ▶ Limite de fluxo baixo – insira o valor de limite baixo dos sensores de fluxo.
- ▶ Limite de fluxo alto – insira o valor de limite alto dos sensores de fluxo.
- ▶ Calibração automática – define a calibração e os limites se o número de impulsos por litro para o fluxômetro for desconhecido, ou para garantir que o valor esteja correto.
- ▶ Contagem de impulsos – mostra o número de impulsos durante a calibração. São precisos pelo menos 10 impulsos para fazer uma calibração.
- ▶ Volume coletado – insira o volume que passou através do sensor de fluxo durante a calibração. Após ser codificado, é calculado um novo valor de calibração do sensor de fluxo.
- ▶ Estado da chave mestra/Cancelar – mostra se a Chave mestra está desligada △ ou ligada ▲.

Pressione **Cancelar** para cancelar a calibração e voltar à tela Sensor de Fluxo.

Figura 22: Sensor de fluxo

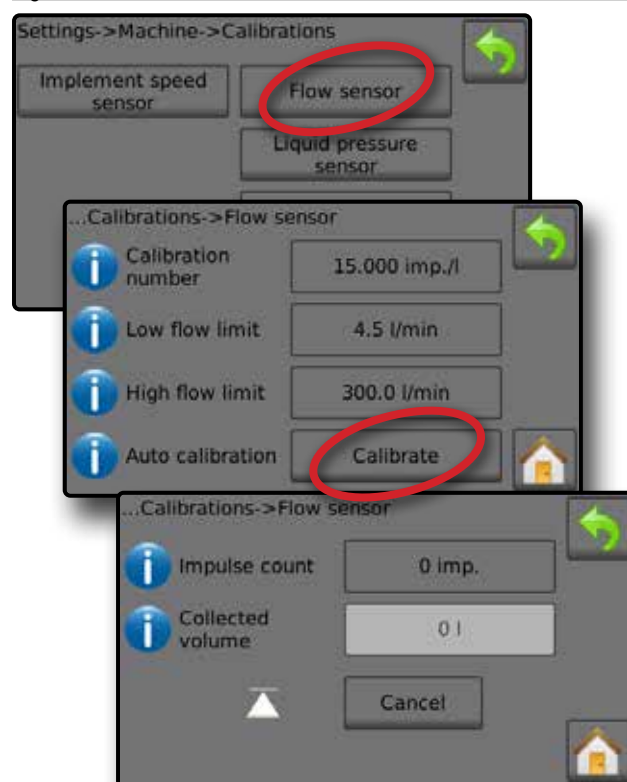

Controle automático para pulverizador Radion 8140

Calibração automática do sensor de fluxo

1. Pressione **Calibrar** ❶ para inserir o modo de calibração automática.
2. Prepare-se para coletar o "meio" através do Sensor de fluxo (pelo menos 100 litros).
3. Certifique-se de que o controlador esteja no modo manual e o fluxo não esteja regulado no sentido descendente.
4. Ligue a Chave mestra ❷ para iniciar o fluxo e a calibração.
◀ Os impulsos contados são exibidos durante a calibração automática
5. Quando tiverem sido distribuídos pelo menos 100 litros, desligue a Chave mestra ❸ para parar a calibração.
6. Pressione o Valor do volume coletado ❹.
7. Insira o volume preciso que passou através do sensor de fluxo durante a calibração.

Após ser codificado, é calculado um novo valor de calibração do sensor de fluxo.

Para cancelar a calibração, pressione **Cancelar**, a seta RETORNAR ↩, ou o botão Início 🏠.

Figura 23: Calibração automática

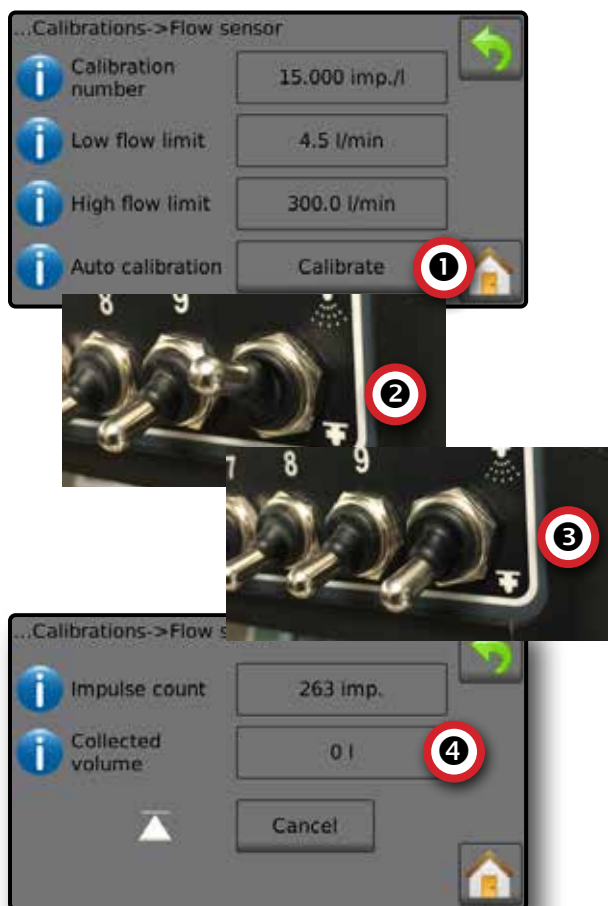

Sensor de pressão do líquido

As configurações do sensor de pressão do líquido definem o limite de pressão máxima e calibração sem pressão para o sensor de pressão do líquido.

1. Na tela Inicial, pressione o botão CONFIGURAÇÕES ⚙.
2. Pressione **Máquina**.
3. Pressione **Calibrações**.
4. Pressione o **Sensor de pressão do líquido**.
5. Calibre cada opção pela seguinte ordem:
 - ❶ Sem pressão
 - ❷ Pressão máxima
6. Pressione a seta RETORNAR ↩ para voltar à tela Calibrações.

Figura 24: Sensor de pressão do líquido

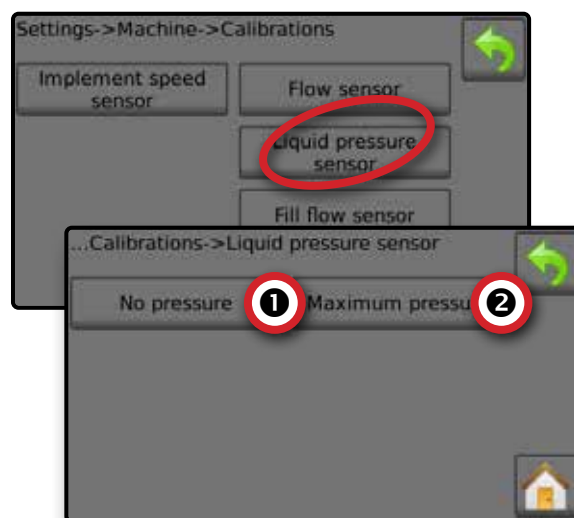

❶ Sem pressão

Sensor de pressão do líquido -> Sem pressão define a calibração, enquanto **NENHUMA** pressão é aplicada ao sensor de pressão do líquido.

1. Remova toda a pressão do sistema.
2. Pressione **Calibrar** para registrar um novo valor de calibração e finalizar a calibração.

NOTA: Calibração manual não está disponível.

Figura 25: Sensor de pressão do líquido -> Sem pressão

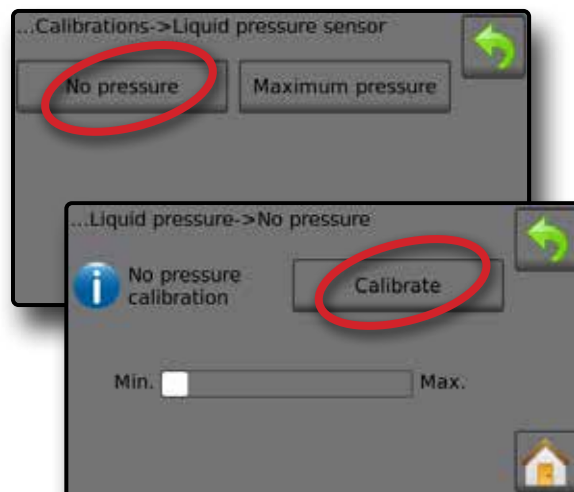

Controle automático para pulverizador Radion 8140

2 Pressão máxima

Sensor de pressão do líquido -> pressão máxima define o limite de pressão máxima admissível para o sensor de pressão do líquido. A calibração automática baseia-se no nível recomendado de pressão máxima, e num nível testado de pressão de referência.

- ▶ Pressão máxima – insira o limite de pressão máximo admissível para o sensor de pressão do líquido. Use a Calibração automática para calcular a pressão máxima automaticamente.
- ▶ Pressão de referência – insira o valor de pressão usado como referência para a calibração real do sensor de pressão do líquido. A pressão de referência pode ser alterada, mas não enquanto estiver no modo de calibração.
- ▶ Calibração automática – caso se desconheça a pressão máxima ou para garantir que o valor esteja correto, a calibração automática define a calibração.
- ▶ Calibração completa – aplica pressão de referência constante ao sensor. Pressione “Concluído” quando terminar.
- ▶ Estado da chave mestra/Ajuste da pressão – Mostra se a Chave mestra está desligada ou ligada . Pressione as setas PARA CIMA/PARA BAIXO para aumentar/diminuir a pressão até atingir e manter a pressão de referência.
- ▶ Barra de pressão mínima/máxima – ilustra a alteração na pressão de mínimo para máximo.

Figura 26: Sensor de pressão do líquido->Pressão máxima

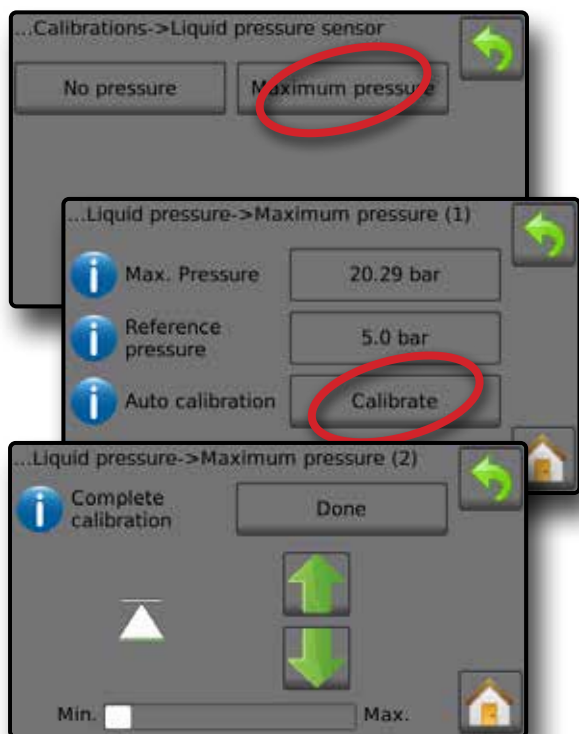

Calibração automática da pressão máxima

IMPORTANTE: Certifique-se de que todas as válvulas de seção estejam abertas antes de abrir a Válvula mestre; caso contrário, pode existir acúmulo de pressão e danos no sistema.

1. Pressione a Válvula de pressão de referência ❶.
2. Insira o valor de pressão usado como referência para a calibração do sensor de pressão do líquido real.
3. Pressione **Calibrar** ❷ para iniciar uma calibração automática do sensor.
4. Ligue a Chave mestra ❸.
5. Pressione as setas PARA CIMA/PARA BAIXO ❹ para aumentar/diminuir a pressão até atingir e manter a pressão de referência.
6. Aplique pressão de referência constante ao sensor.
7. Pressione **Concluído** ❺ quando terminar.
8. Desligue a Chave mestra ❻ para parar a calibração.

Para cancelar a calibração, pressione a seta RETORNAR ou o botão Início .

Figura 27: Pressão máxima automática

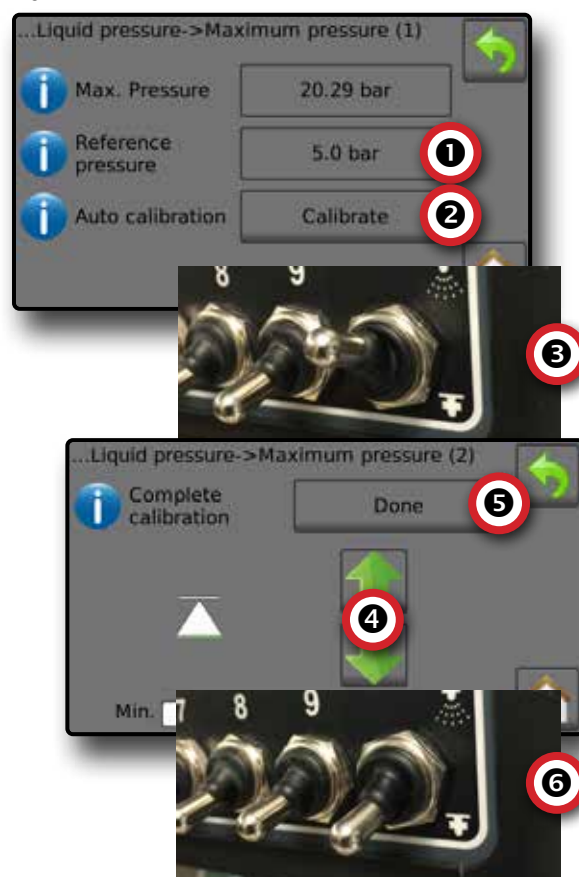

Controle automático para pulverizador Radion 8140

Calibração manual da pressão máxima

1. Pressione a Válvula de pressão máxima ❶.
2. Insira o limite de pressão máxima admissível para o sensor de pressão do líquido.

Figura 28: Pressão máxima manual

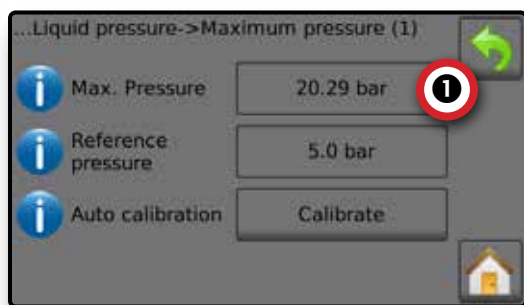

Sensor de fluxo de enchimento

O Sensor de fluxo de enchimento define os impulsos por litro. O Valor do fluxo de enchimento pode ser definido manualmente ou calibrado automaticamente.

- ▶ Número de calibração - insira a quantidade de impulsos contados ao fazer correr um (1) litro de água através do Sensor de fluxo de enchimento. Use a Calibração automática para calcular os impulsos automaticamente. A calibração manual define a calibração e os limites com base nos valores inseridos pelo usuário.
- ▶ Calibração automática – define a calibração se o número de impulsos por litro para o fluxômetro de enchimento for desconhecido, ou para garantir que o valor esteja correto.
- ▶ Contagem de impulsos – número de impulsos calculado durante a calibração automática.
- ▶ Volume coletado – insira o volume coletado.
- ▶ Calibração automática concluída – para concluir a calibração automática, pressione “Concluído” quando o volume coletado tiver sido inserido.

Figura 29: Sensor de fluxo de enchimento

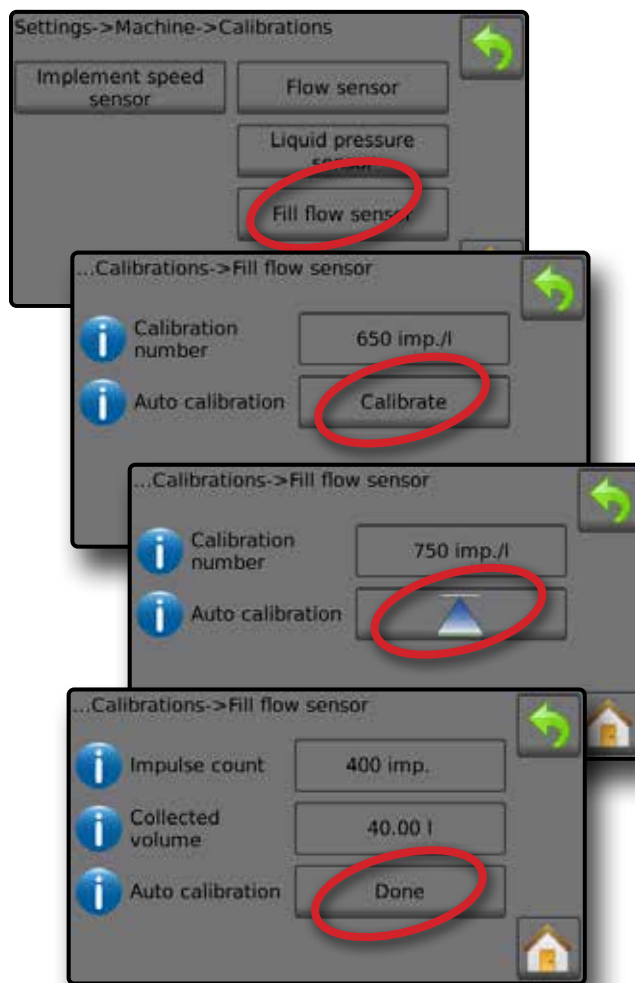

Calibração automática do sensor de fluxo de enchimento

1. Pressione **Calibrar** ❶ para inserir o modo de calibração automática.
 2. Prepare-se para coletar o "meio" através do Sensor de fluxo de enchimento (pelo menos 100 litros).
 3. Ligue a Chave mestra ❷ para iniciar o fluxo.
 4. Pressione o botão INICIAR CALIBRAÇÃO ▲ ❸.
 - ◀ Os impulsos contados são exibidos durante a calibração automática
 5. Quando a quantidade pretendida tiver sido distribuída, pressione o botão PARAR CALIBRAÇÃO ▽ ❹.
 6. Desligue a Chave mestra ❺.
 7. Pressione o Valor do volume coletado ❻.
 8. Insira o volume preciso que passou através do Sensor de fluxo de enchimento durante a calibração.
 9. Pressione **Concluído** ❼ para concluir a calibração automática.
- Para cancelar a calibração, pressione a seta RETORNAR ↩ ou o botão Início 🏠.

Controle automático para pulverizador Radion 8140

Figura 30: Calibração automática do sensor de fluxo de enchimento

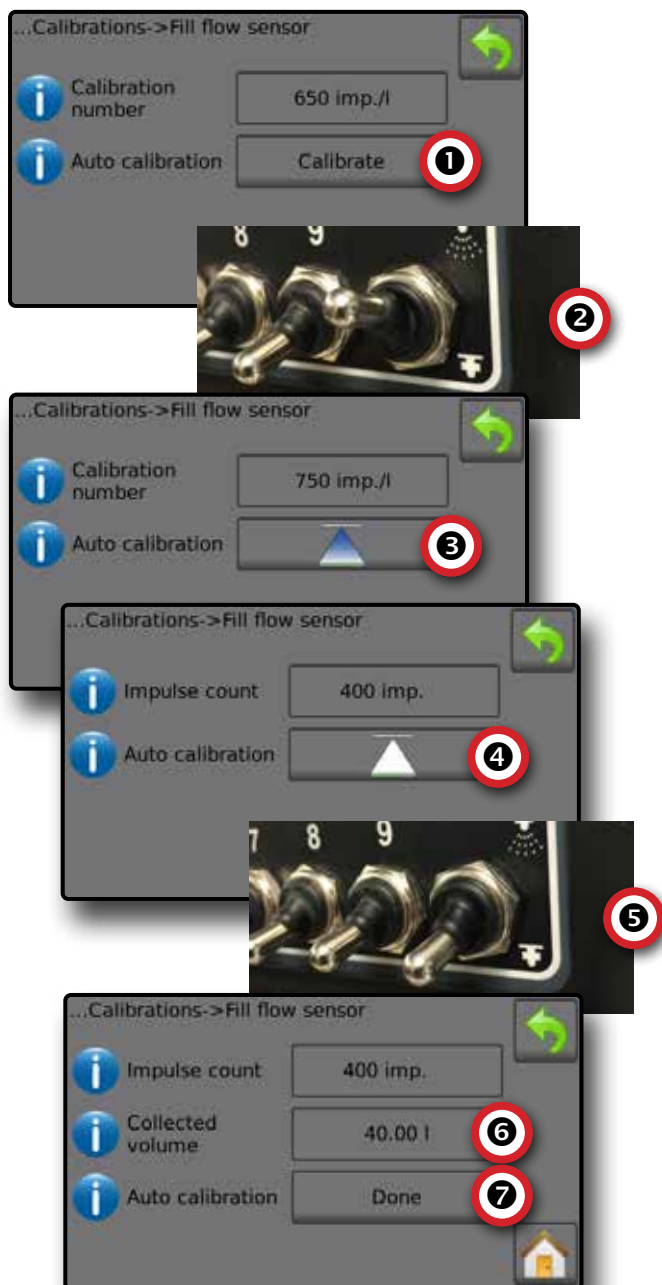

Sensor do nível do tanque

O sensor do nível do tanque define os níveis vazio, mínimo e máximo para o tanque e calibra o formato do tanque. As configurações de calibração do sensor do nível podem ser exportadas para uma unidade de pen drive e usadas no futuro.

NOTA: Calibração manual não está disponível para nenhuma calibração do Sensor do nível do tanque.

1. Na tela Inicial, pressione o botão CONFIGURAÇÕES
2. Pressione **Máquina**.
3. Pressione **Calibrações**.
4. Pressione **Sensor do nível do tanque**.
5. Calibre cada opção pela seguinte ordem:
 - 1 Tanque vazio
 - 2 Nível mínimo do tanque
 - 3 Nível máximo do tanque
 - 4 Formato do tanque
6. Pressione a seta RETORNAR

Figura 31: Sensor do nível do tanque

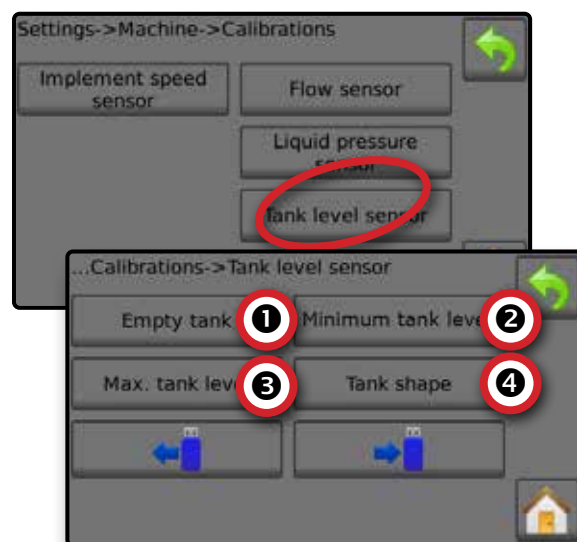

1 Tanque vazio – Calibração automática

Tanque vazio define o valor do tanque vazio.

IMPORTANTE: O tanque deve estar completamente vazio.

Figura 32: Tanque vazio

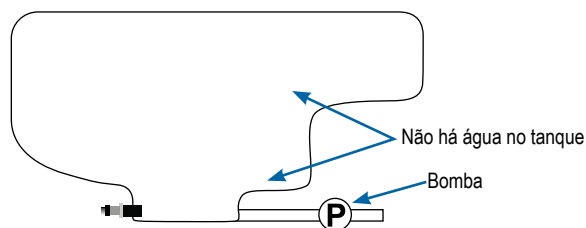

1. Pressione **Calibrar** para registrar um novo valor de calibração e finalizar a calibração.

◀O gráfico baixo-alto deve estar vazio

Controle automático para pulverizador Radion 8140

Figura 33: Sensor do nível do tanque – Tanque vazio

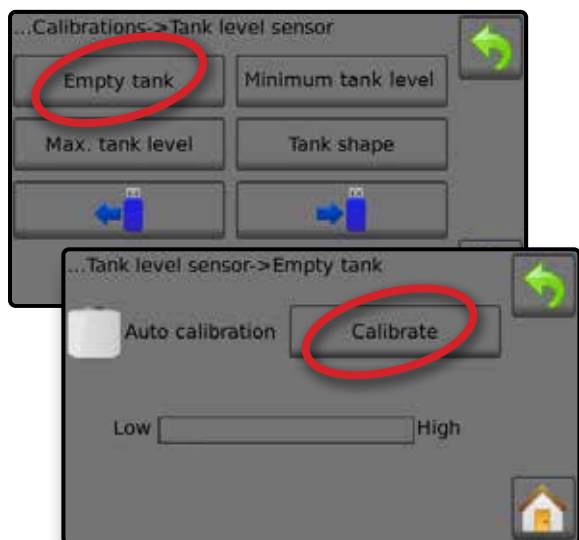

2 Nível mínimo do tanque – Calibração automática

O nível mínimo do tanque define o nível mínimo de água no sensor do tanque.

Figura 34: Nível mínimo do tanque

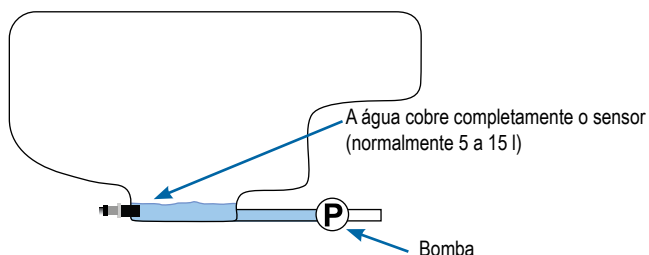

IMPORTANTE: Certifique-se de que o tanque esteja enchido com o conteúdo exibido na tela. A quantidade exibida é definida em Configurações->OEM->Configuração do tanque->Conteúdo mínimo do tanque.

1. Pressione **Calibrar** para registrar um novo valor de calibração e finalizar a calibração.

◀ O gráfico baixo-alto deve exibir aproximadamente 5% cheio

Figura 35: Sensor do nível do tanque – Nível mínimo do tanque



3 Nível máximo do tanque – Calibração automática

O nível máximo do tanque define o nível máximo de água no sensor do tanque.

Figura 36: Nível máximo do tanque

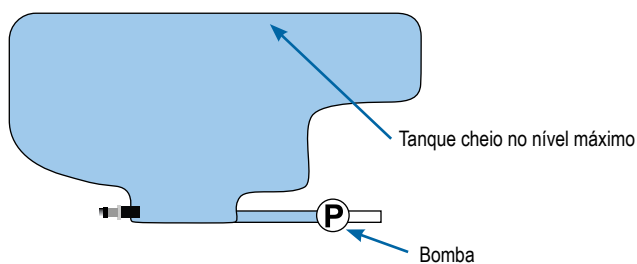

IMPORTANTE: Certifique-se de que o tanque esteja enchido com o conteúdo exibido na tela. A quantidade exibida é definida em Configurações->OEM->Configuração do tanque->Conteúdo máximo do tanque.

1. Pressione **Calibrar** para registrar um novo valor de calibração e finalizar a calibração.

◀ O gráfico baixo-alto deve exibir 100% cheio

Figura 37: Sensor do nível do tanque - Nível máximo do tanque

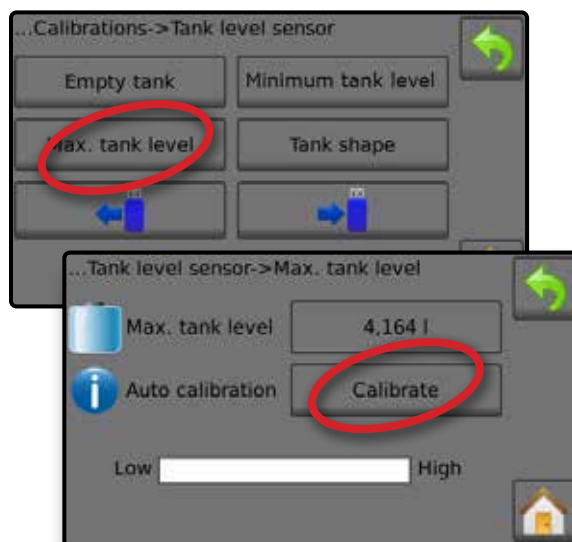

4 Formato do tanque – Calibração automática

Formato do tanque define o formato do tanque.

Figura 38: Calibração do formato do tanque

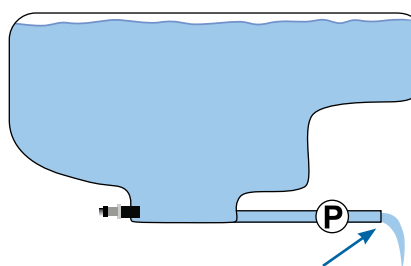

BOMBEIE a água na mesma taxa para esvaziar o tanque em 30 a 60 minutos

1. Vire a Chave mestra para iniciar a calibração.

◀ O gráfico do sensor do nível do tanque passará de alto para baixo à medida que a calibração avança

Controle automático para pulverizador Radion 8140

- ◀ Quando o Gráfico do processo de calibração atingir 100%, a calibração registrará um novo valor de calibração e concluirá a calibração

Para colocar o processo de calibração em pausa, vire a Chave mestra.

Para cancelar a calibração, pressione a seta RETORNAR ↶ ou o botão Início 🏠.

Figura 39: Sensor do nível do tanque – Formato do tanque

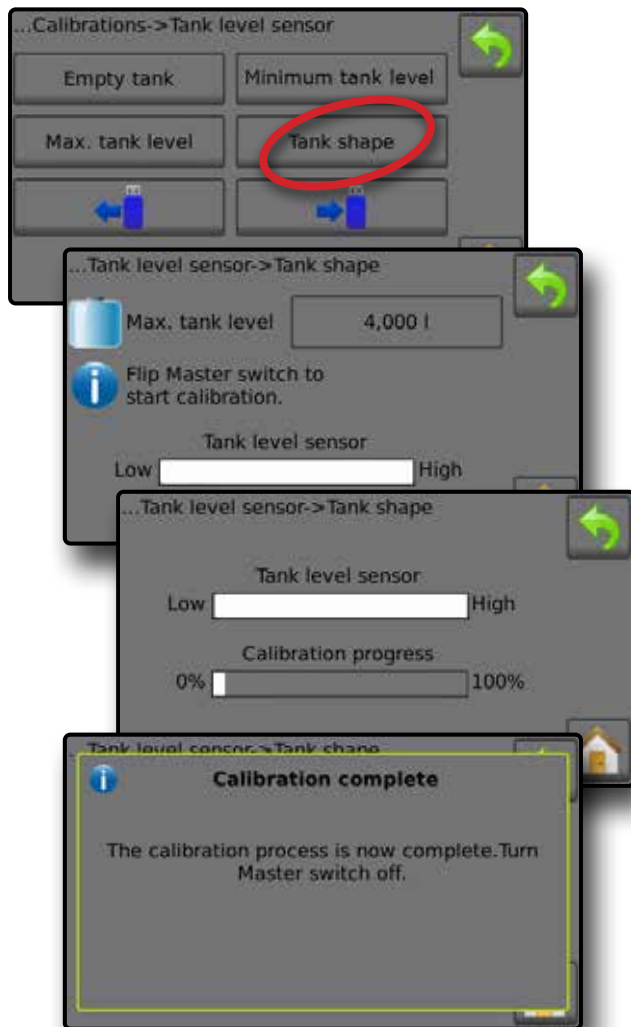

Importar/exportar

As configurações de calibração do sensor do nível do tanque podem ser exportadas para uma unidade de pen drive e usadas no futuro.

NOTA: Os botões para importar/exportar ↶📁 ↷📁 não estão disponíveis para seleção e ficam em cinza até que a unidade de pen drive seja corretamente inserida.

Para importar as configurações de calibração:

1. Insira uma unidade de pen drive.
2. Pressione o botão IMPORTAR ↶📁.

Para exportar as configurações de calibração:

1. Insira uma unidade de pen drive.
2. Pressione o botão EXPORTAR ↷📁.

NOTA: Somente um (1) arquivo de configurações da calibração do tanque pode ser salvo em uma unidade de pen drive de cada vez. Se já existir um arquivo, ele será substituído.

Figura 40: Sensor do nível de tanque – Importar/exportar

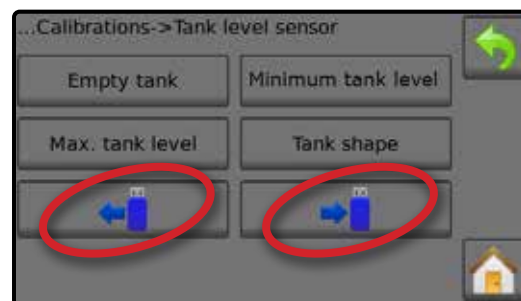

Controle automático para pulverizador Radion 8140

TELA OPERAÇÃO

BARRA DE INFORMAÇÕES

A barra de informações exibe informações selecionadas do usuário e informações sobre a taxa de aplicação.

Figura 41: Barra de informações



Informações selecionáveis

As informações selecionáveis exibem informações selecionadas pelo usuário.

1. Pressione a Seção de informações selecionáveis da esquerda ou da direita.
2. Selecione uma (1) das seis (6) opções disponíveis para exibição para cada lado (as opções dependem do equipamento que está sendo usado).
 - ▶ Volume aplicado – exibe o volume aplicado para o número do trabalho atual
 - ▶ Taxa de fluxo – exibe a taxa de fluxo atual
 - ▶ Pressão de fluxo – exibe a pressão de fluxo atual
 - ▶ Velocidade – exibe a velocidade do veículo
 - ▶ Área aplicada – exibe a área aplicada para o número de trabalho selecionado
 - ▶ Número do trabalho – exibe o número do trabalho atual

Figura 42: Informações selecionáveis



Figura 43: Opções de informações selecionáveis



Selecionar um número de trabalho

É possível selecionar entre um e dez (10) trabalhos para ver suas informações.

1. Na tela Operação, pressione a guia OPÇÕES ←.
2. Pressione o botão INÍCIO 🏠.
3. Na tela Inicial, pressione o botão DADOS 📁.
4. Pressione **Trabalhos**.
5. Pressione o **Número do trabalho** para selecionar o número do trabalho atual.
6. Pressione o botão INÍCIO 🏠.
7. Na tela Inicial, pressione o botão OPERAÇÃO 🧑‍🔧.





Figura 44: Selecionar um número de trabalho



Controle automático para pulverizador Radion 8140

Taxa de aplicação

A taxa de aplicação exibe ou dá acesso a:

- ▶ Taxa de aplicação – enquanto a aplicação está ativa, exibe a taxa de aplicação real
- ▶ Taxa de aplicação do alvo – enquanto a aplicação está inativa, exibe a taxa alvo do produto a aplicar.
- ◀ Modo Regulagem automática – o símbolo da taxa de aplicação do alvo estará ativo 
Use os botões de aumento/diminuição percentual do Impulso/etapa  5% /  para ajustar a taxa de aplicação do alvo
- ◀ Modo Regulagem manual – o símbolo de regulagem manual permanecerá ativo 
- ▶ Menu de opções de taxas de aplicação do alvo predefinidas – define a taxa alvo do produto a aplicar para o número selecionado. Estas configurações serão as mesmas para todos os trabalhos ativos. O intervalo é de 0 a 6.554 litros/hectare.

Selecionar taxa de aplicação do alvo

1. Pressione a Seção da taxa de aplicação.
2. Selecione uma (1) de até três (3) taxas de aplicação predefinidas.

Figura 45: Selecionar taxa de aplicação do alvo

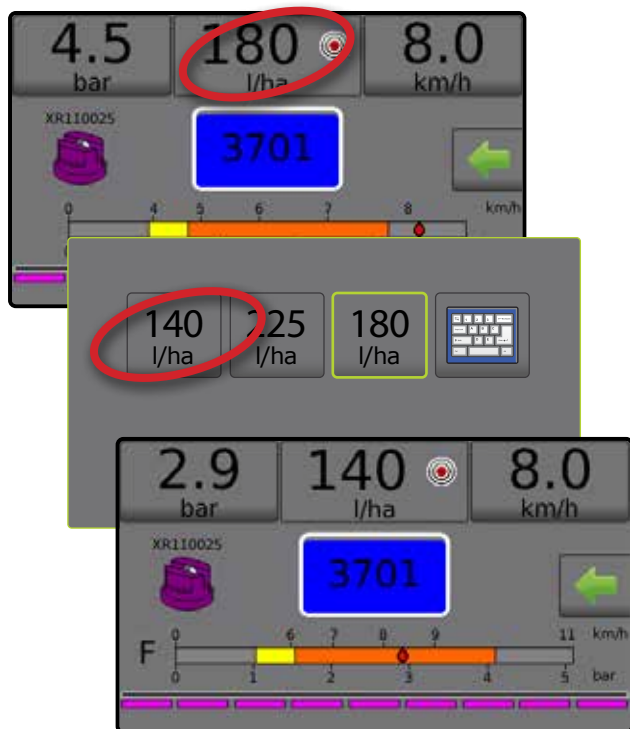

Alterar a taxa de aplicação do alvo predefinida

A taxa alvo selecionada pode ser alterada na tela Operação ou em Configurações->Parâmetros do trabalho.

Operação

1. Pressione a Seção da taxa de aplicação.
2. Selecione a taxa de aplicação do alvo a ser alterada.
3. Pressione o botão TECLADO .
4. Selecione uma taxa de aplicação.

NOTA: O valor deve ser entre 0 e 6.554 litros/hectare.

Figura 46: Número da taxa de aplicação

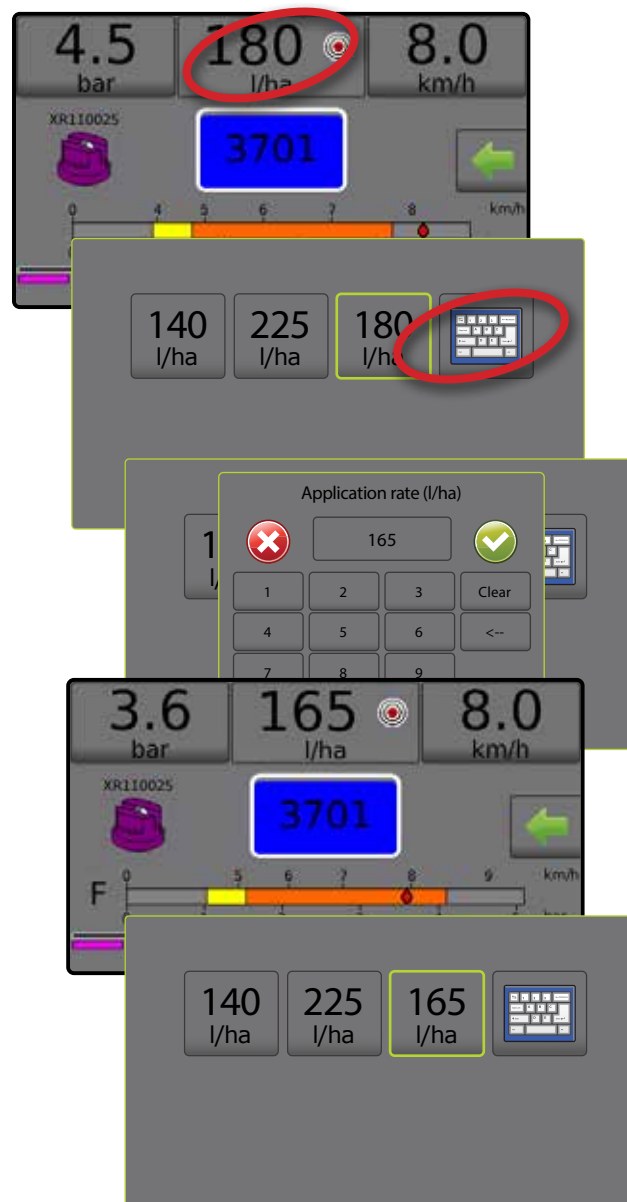

Controle automático para pulverizador Radion 8140

Configurações



1. Na tela Inicial, pressione o botão CONFIGURAÇÕES .
2. Pressione **Parâmetros do trabalho**.
3. Selecione o número 1 da Taxa de aplicação .
4. Selecione uma taxa de aplicação  para associar ao número 1.
5. Repita as etapas 3 e 4 para os números 2 e 3 da Taxa de aplicação.

Figura 47: Definir a taxa de aplicação do alvo predefinida 2





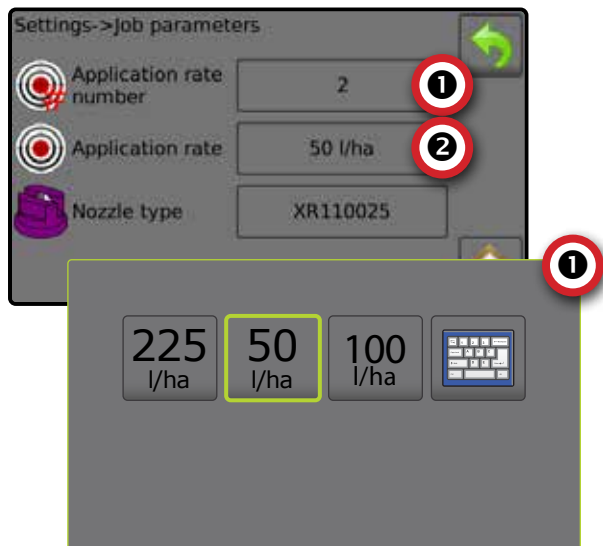

Aumento/diminuição do percentual da taxa alvo

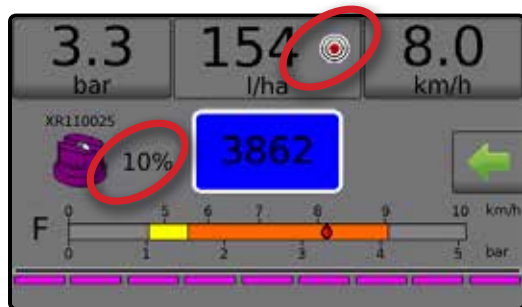
Os botões Aumento/diminuição do percentual de impulso/etapa da taxa alvo aumentam/diminuem a taxa alvo da aplicação de acordo com o percentual definido na tela Configurações->Máquina->Operação na etapa da Taxa de aplicação.

Figura 48: Percentual do impulso/etapa da taxa alvo



Aumentar/diminuir percentual

1. Na tela Operação, pressione a guia OPÇÕES  para exibir o menu Operação.
2. Pressione os botões de aumento/diminuição percentual do Impulso/etapa   para ajustar as taxas de aplicação.
3. Pressione o botão de menu Fechar .

Voltar à taxa alvo predefinida



1. Na tela Operação, pressione a guia OPÇÕES  para exibir o menu Operação.
2. Pressione **0%** para voltar à taxa alvo predefinida.
3. Pressione o botão de menu Fechar .

Figura 49: Etapa da taxa de aplicação



Alterar etapa da taxa de aplicação

A etapa da taxa de aplicação é o percentual de aumento/diminuição do impulso da taxa de aplicação ativa a que o produto é aplicado. O intervalo é de 1 a 20%.

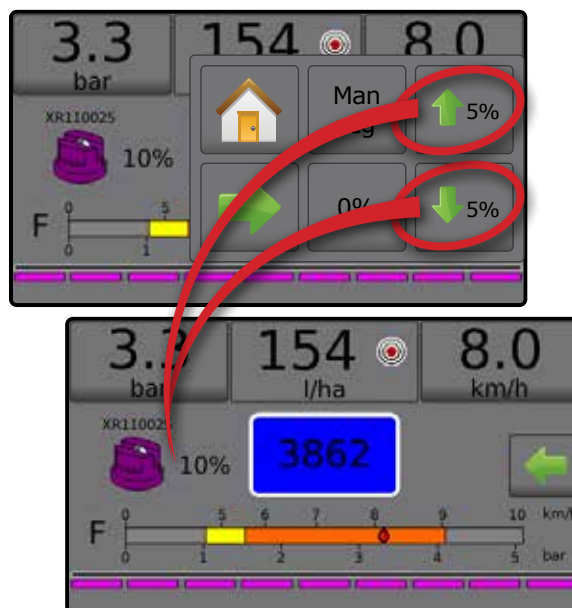

1. Na tela Inicial, pressione o botão CONFIGURAÇÕES .
2. Pressione **Máquina**.
3. Pressione **Operação**.
4. Pressione Valor da etapa da taxa de aplicação .
5. Selecione uma etapa da taxa de aplicação.
6. Pressione a seta RETORNAR  para voltar à tela Máquina.

Figura 50: Operação



SELEÇÃO DO BOCAL

Os bocais devem ser predefinidos para que possam estar disponíveis para a seleção do bocal atual. As predefinições permitem armazenar até cinco (5) bocais para rápida recuperação.

Selecionar o bocal atual

1. Na tela Operação, pressione o BOCAL ATUAL  para exibir o menu Predefinir bocal.
2. Selecione um tipo de bocal entre cinco (5) predefinições de bocal.

NOTA: O bocal atual também pode ser selecionado na tela Configurações->Parâmetros do trabalho.

Figura 51: Tipo de bocal na tela Operação

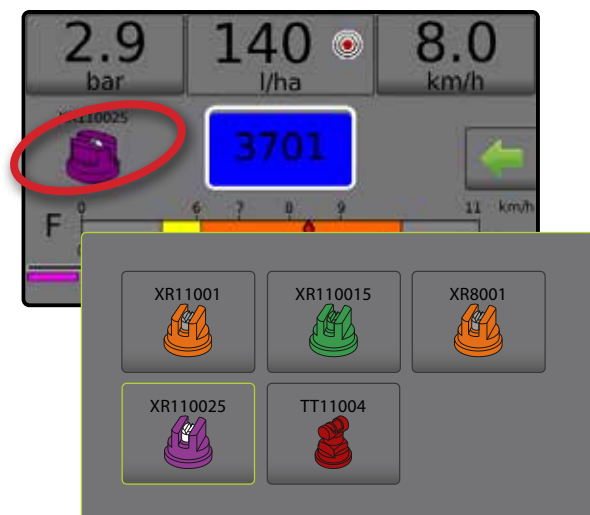

Predefinir bocais

A configuração predefinida do bocal define até cinco (5) conjuntos de opções de bocais para definir o tipo, capacidade, limites de pressão baixa/alta, fluxo de referência e pressão de referência do bocal. Para obter mais informações, consulte Configurações -> Máquina-> Parâmetros do implemento->Configuração das predefinições do bocal.







1. Na tela Inicial , pressione o botão CONFIGURAÇÕES .
2. Pressione **Máquina**.
3. Pressione **Parâmetros do implemento**.
4. Pressione **Configuração predefinida do bocal**.
5. Selecione o número predefinido de bocais 1 .
6. Selecione a série do bocal .
7. Selecione a capacidade do bocal .
8. Repita as etapas 5, 6 e 7 para os números predefinidos do bocal 2 a 5.
9. OPCIONAL: Pressione a seta PRÓXIMA PÁGINA   para ajustar as configurações do Limite de pressão baixa, Limite de pressão alta, Fluxo de referência e Pressão de referência. Cada uma dessas configurações é específica para o número predefinido de bocais atual.

Figura 52: Definir predefinições do bocal



Controle automático para pulverizador Radion 8140

TANQUE

Tanque exibe ou concede acesso a:

- ▶ Conteúdo real – exibe o volume atual de conteúdo no tanque. O ajuste manual está diretamente relacionado ao equipamento instalado OEM. O volume não pode ser ajustado manualmente se existir um Sensor de tanque ativo.
- ▶ Enchimento do tanque – define a quantidade de material real e pretendido no tanque e a densidade desse material. As opções exibidas estão diretamente relacionadas ao equipamento instalado OEM. Estarão disponíveis opções diferentes dependendo se um sensor de tanque ou sensor do fluxo de enchimento está ativo. Consulte Configurações->Máquina->Enchimento para obter informações adicionais.

1. Pressione TANQUE **100**.

2. Pressione o valor de configuração para ajustar as configurações conforme necessário:

- ◀ Conteúdo real (indisponível quando existe um Sensor do tanque ativo)
- ◀ Tanque cheio (indisponível quando o Sensor do tanque ou Sensor do fluxo de enchimento está ativo)
- ◀ Tipo de densidade
- ◀ Fator de densidade (disponível quando o Tipo de densidade é Fertilizante)
- ◀ Conteúdo pretendido (disponível quando o Sensor do tanque ou o Sensor do fluxo de enchimento está ativo)
- ◀ Enchimento automático (disponível quando o Sensor do tanque ou o Sensor do fluxo de enchimento está ativo)

3. Pressione a seta RETORNAR  para voltar à tela Operação.

Figura 53: Enchimento do tanque

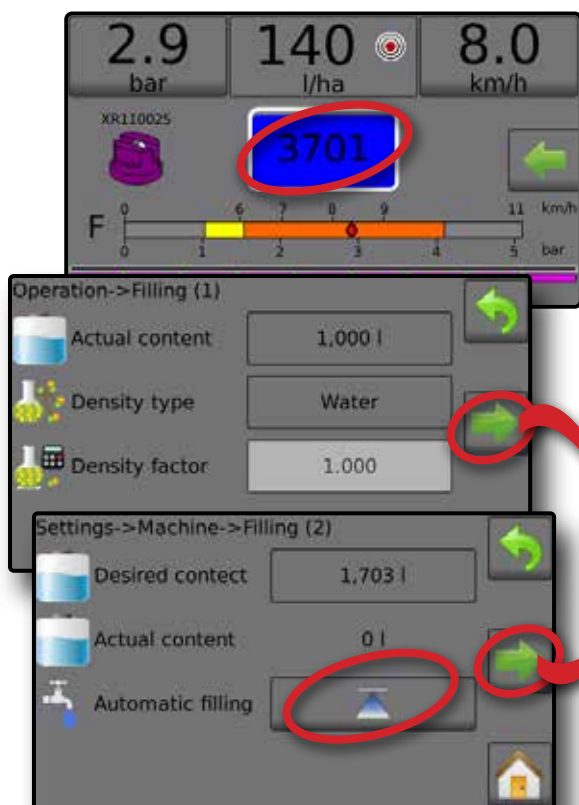

AVISO DE ALARME

Se existir um alarme ativo, surgirá um ícone Aviso de alarme perto do Tanque. Para acessar uma lista de Códigos de mensagens de alarmes, consulte Anexo C – Configurações de alarmes.



1. Pressione o ícone AVISO DE ALARME  para exibir uma lista de todos os alarmes ativos.

Figura 54: Lista de avisos de alarmes ativos

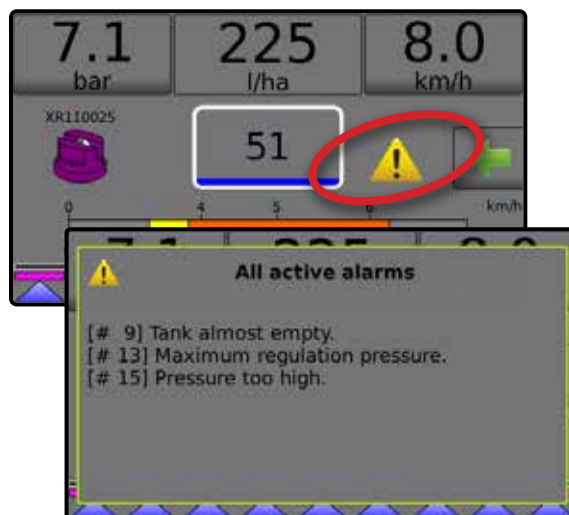

Configurar alarmes

1. Na tela Inicial, pressione o botão CONFIGURAÇÕES .

2. Pressione **Máquina**.

3. Pressione **Alarmes**.

4. Pressione o valor de configuração para ajustar as configurações conforme necessário:

- ◀ Conteúdo mínimo do tanque
- ◀ Verificação cruzada do fluxo/ pressão (alarme ativo somente quando estão ativos um Sensor de fluxo e um Sensor de pressão do líquido)
- ◀ Saída da seção baixa

5. Pressione a seta RETORNAR  para voltar à tela Máquina.

Figura 55: Alarmes

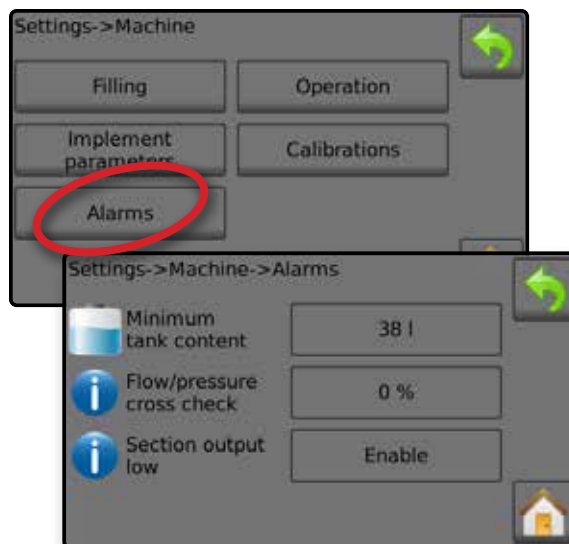

MANÔMETRO

O Manômetro exibe a pressão atual em comparação com a gama de pressões recomendada. As opções de sensor de pressão são usadas para inserir a classificação de pressão máxima do fabricante do sensor e definir os alarmes de pressão alta e baixa determinados pelo usuário.

Figura 56: Exemplo de manômetro

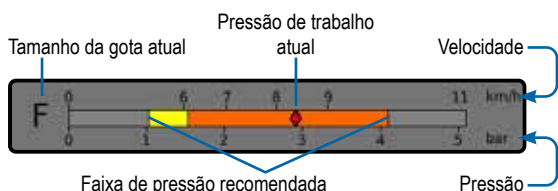

Faixa de pressão recomendada

Exibe a faixa recomendada de pressão para o bocal selecionado. A faixa de pressões se alterará dependendo do bocal selecionado, a taxa de aplicação do alvo (incluindo aumento/diminuição do percentual de impulso/etapa) e a velocidade de trabalho.

IMPORTANTE! Sempre consulte a faixa de pressão recomendada, caso contrário, poderá resultar em padrões de pulverização desiguais.

Pressão de trabalho atual

Exibe a pressão de trabalho atual.

NOTA: Esta faixa de pressão não deve exceder a faixa de pressão recomendada.

IMPORTANTE! Sempre consulte os valores de pressão recomendados do bocal ao configurar a pressão do bocal.

Tamanho da gota atual

Um único bocal pode produzir diferentes classificações de tamanho da gota a diferentes pressões. As cores exibidas na faixa de pressão recomendada estão diretamente associadas aos tamanhos da gota atuais. O tamanho da gota é exibido como uma (1) de oito (8) categorias de classificação.

Tabela 1: Tabela de tamanho da gota

Categoria	Símbolo	Código de cor
Extremamente fina	XF	Violeta
Muito fina	VF	Vermelho
Fina	F	Laranja
Média	M	Amarelo
Grossa	C	Verde
Muito grossa	VC	Azul
Extremamente grossa	XC	Branco
Ultragrossa	UC	Preto

NOTA: A classificação do tamanho das gotas está em conformidade com a norma ISO 25358 na data da publicação.

As classificações estão sujeitas a alterações.

Controle automático para pulverizador Radion 8140

NOTAS SOBRE CONFIGURAÇÕES DO USUÁRIO

Configurações-> Parâmetros do trabalho

Descrição	Configuração do usuário
Taxas de aplicação do alvo	Nº 1
	Nº 2
	Nº 3

NOTA: Vá para Configurações->Parâmetros do trabalho->Taxa de aplicação; ou vá para Configurações->Máquina->Parâmetros do implemento->Configuração predefinida do bocal.

Configurações-> Máquina-> Enchimento

Descrição	Configuração do usuário
Tipo de densidade	
Fator de densidade (fertilizador)	

NOTA: Vá para Operação->Enchimento (1) e (2) (via ícone Tanque) ou vá para Configurações->Máquina->Enchimento (1) e (2).

Configurações-> Máquina-> Operação

Descrição	Configuração do usuário
Etapa da taxa de aplicação	
Fonte de velocidade	
Velocidade simulada	
Velocidade mínima	

NOTA: Vá para Configurações->Máquina->Operação.

Configurações-> Máquina-> Parâmetros do implemento

Configuração da seção

Descrição	Configuração do usuário
Número da Seção dos bocais 1	
Número da Seção dos bocais 2	
Número da Seção dos bocais 3	
Número da Seção dos bocais 4	
Número da Seção dos bocais 5	
Número da Seção dos bocais 6	
Número da Seção dos bocais 7	
Número da Seção dos bocais 8	
Número da Seção dos bocais 9	
Número da Seção dos bocais 10	
Número da Seção dos bocais 11	
Número da Seção dos bocais 12	
Número da Seção dos bocais 13	

NOTA: Vá para Configurações->Máquina->Parâmetros do implemento-> Configuração da seção.

O número de seções disponíveis depende do modelo do console.

Configurações predefinidas do bocal

Nº 1 predefinido do bocal	Configuração do usuário
Série do bocal	
Capacidade do bocal	
Limite de pressão baixa	
Limite de pressão alta	
Fluxo de referência	
Pressão de referência	

Nº 2 predefinido do bocal	Configuração do usuário
Série do bocal	
Capacidade do bocal	
Limite de pressão baixa	
Limite de pressão alta	
Fluxo de referência	
Pressão de referência	

Nº 3 predefinido do bocal	Configuração do usuário
Série do bocal	
Capacidade do bocal	
Limite de pressão baixa	
Limite de pressão alta	
Fluxo de referência	
Pressão de referência	

Nº 4 predefinido do bocal	Configuração do usuário
Série do bocal	
Capacidade do bocal	
Limite de pressão baixa	
Limite de pressão alta	
Fluxo de referência	
Pressão de referência	

Nº 5 predefinido do bocal	Configuração do usuário
Série do bocal	
Capacidade do bocal	
Limite de pressão baixa	
Limite de pressão alta	
Fluxo de referência	
Pressão de referência	

NOTA: Vá para Configurações->Máquina->Parâmetros do implemento-> Configuração predefinida do bocal para acessar configurações predefinidas do bocal.

Parâmetros de regulagem

Descrição	Configuração do usuário
Calibração da válvula do curso	
Calibração da válvula fina	
Espaçamento do bocal	
Modo de regulagem	

NOTA: Vá para Configurações->Máquina->Parâmetros do implemento->Parâmetros de regulagem.

Controle automático para pulverizador Radion 8140

Configurações-> Máquina-> Calibrações

Sensor de velocidade do implemento

Descrição	Configuração do usuário
Número de calibração	

NOTA: Vá para Configurações->Máquina->Calibrações->Sensor da velocidade do implemento. Algumas opções podem não estar disponíveis dependendo das configurações do sensor OEM.

Sensor de fluxo

Descrição	Configuração do usuário
Número de calibração	
Limite de fluxo baixo	
Limite de fluxo alto	

NOTA: Vá para Configurações->Máquina->Calibrações->Sensor de fluxo. Algumas opções podem não estar disponíveis dependendo das configurações do sensor OEM.

Sensor de pressão do líquido - opção de pressão máxima

Descrição	Configuração do usuário
Pressão máxima	
Pressão de referência	

NOTA: Vá para Configurações->Máquina->Calibrações->Sensor de pressão do líquido->Sensor de pressão máxima. Algumas opções podem não estar disponíveis dependendo das configurações do sensor OEM.

Sensor de fluxo de enchimento

Descrição	Configuração do usuário
Número de calibração	

NOTA: Vá para Configurações->Máquina->Calibrações->Sensor de fluxo de enchimento. Algumas opções podem não estar disponíveis dependendo das configurações do sensor OEM.

Sensor do nível do tanque

NOTA: Calibração manual não está disponível para nenhuma calibração do Sensor do nível do tanque.

Configurações-> Máquina-> Alarmes

Descrição	Configuração do usuário
Conteúdo mínimo do tanque	
Verificação cruzada do fluxo/pressão	
Saída da seção baixa	

NOTA: Vá para Configurações->Máquina->Alarmes.

Controle automático para pulverizador Radion 8140

CONFIGURAÇÕES DE ALARME

Código	Mensagem/condição	Possível solução	Caminho do console
1	Sem impulsos de fluxo	Verifique o sensor de fluxo no menu de testes. Verifique os componentes e as etapas de programação relacionados ao fluxo.	Configurações->Diagnóstico->Saídas de teste (1)->Sensor de fluxo
2	Pressão do líquido baixa	Verifique o sensor de fluxo no menu de testes. Verifique os componentes e as etapas de programação relacionados ao fluxo.	Configurações->Máquina->Parâmetros do implemento->Configuração predefinida do bocal (2) ou Configurações->Máquina->Calibrações ou Configurações->Diagnóstico->Entradas de teste (2)->Sensor de pressão do líquido
4	Erro de calibração	Verifique os componentes e as etapas de programação relacionados ao implemento ou registre um erro de calibração.	Configurações->Máquina->Calibrações - verificar sensores
5	Densidade diferente da água (1 kg/l ou 8,34 lb/gal)	Selecione Água para o conteúdo do tanque ou altere o nº de densidade do fertilizante. Verifique os componentes e as etapas de programação relacionados ao conteúdo.	Operação->Enchimento (1) ou Configurações->Máquina->Enchimento (1)
6	Abaixo da velocidade mínima	Aumente a velocidade. Verifique os componentes e as etapas de programação relacionados à velocidade.	Configurações->Máquina->Operação ou Configurações->Máquina-> Calibrações->Sensor da velocidade do implemento
7	Com base na pressão	Verifique os componentes e as etapas de programação relacionados ao implemento ou registre um erro de pressão.	Configurações->Diagnóstico->Entradas de teste ou Configurações->Máquina->Parâmetros do implemento->Configuração predefinida do bocal (2)
8	Fluxo baixo	Aumente a velocidade. Verifique ou limpe os bocais. Verifique os componentes e as etapas de programação relacionados ao fluxo.	Configurações->Diagnóstico->Entradas de teste ou Configurações->Máquina->Parâmetros do implemento->Configuração predefinida do bocal (2)
9	Tanque quase vazio	Encha o tanque. Verifique os componentes e as etapas de programação relacionados ao conteúdo.	Operações->Tanque->Enchimento (1) ou Configurações->Máquina->enchimento (1) e (2) ou Configurações->Máquina-> Alarmes->Conteúdo mínimo do tanque
10	Taxa alvo impossível de atingir	Selecione uma nova taxa alvo. Use bocais maiores. Verifique os componentes e as etapas de programação relacionados às taxas.	Operação->Taxas alvo ou Configurações->Parâmetros do trabalho
11	Taxa real muito alta	Selecione uma taxa alvo mais baixa. Verifique os componentes e as etapas de programação relacionados às taxas.	Operação->Taxas alvo ou Configurações->Parâmetros do trabalho
12	Pressão de regulagem mínima	Verifique os componentes e as etapas de programação relacionados à pressão.	Configurações->Máquina->Parâmetros do implemento-> Parâmetros de regulagem
13	Pressão de regulagem máxima	Verifique os componentes e as etapas de programação relacionados à pressão.	Configurações->Máquina->Parâmetros do implemento-> Parâmetros de regulagem
14	Pressão muito baixa	Verifique os componentes e as etapas de programação relacionados à pressão.	Configurações->Máquina->Parâmetros do implemento->Configuração predefinida do bocal (2)
15	Pressão muito alta	Verifique os componentes e as etapas de programação relacionados à pressão.	Configurações->Máquina->Parâmetros do implemento-> Configuração das predefinições do bocal (2)
16	Verificação da pressão/ fluxo	Verifique os componentes e as etapas de programação relacionados ao fluxo.	Configurações->Diagnóstico->Entradas de teste ou Configurações->Máquina->Calibrações
19	Pressão do líquido muito baixa	Verifique o sensor de fluxo no menu de testes. Verifique os componentes e as etapas de programação relacionados à pressão.	Configurações->Máquina->Parâmetros do implemento->Configuração predefinida do bocal (2) ou Configurações->Máquina->Calibrações ou Configurações->Diagnóstico->Entradas de teste (2)->Sensor de pressão do líquido
20	Pressão do líquido muito alta	Verifique o sensor de fluxo no menu de testes. Verifique os componentes e as etapas de programação relacionados à pressão.	Configurações->Máquina->Parâmetros do implemento->Configuração predefinida do bocal (2) ou Configurações->Máquina->Calibrações
21	Sem sinal de velocidade	Verifique os componentes e as etapas de programação relacionados à velocidade.	Configurações->Máquina->Calibrações->Sensor da velocidade do implemento
31	Não é possível realizar o trabalho		
34	Erro ao salvar	Insira ou reinicie um dispositivo de pen drive se estiver salvando numa porta de pen drive.	
36	Velocidade de CAN em falta	Verifique a fonte GNSS relativamente à recepção de energia/satélite. Se não existir fonte GNSS, altere a fonte de velocidade. Verifique os componentes e as etapas de programação relacionados à velocidade.	Configurações->Máquina->Operação->Fonte de velocidade
45	A unidade BoomPilot não está respondendo	Verifique se a BoomPilot está recebendo energia. Teste a BoomPilot no menu de testes.	Configurações->Diagnóstico->Testar BoomPilot
46	A unidade BoomPilot está no modo manual	O modo de operação atual difere da operação padrão. Se isso for indesejável, altere o modo para automático no menu de testes.	Configurações->Diagnóstico->Testar BoomPilot

Controle automático para pulverizador Radion 8140

Código	Mensagem/condição	Possível solução	Caminho do console
47	Nem todas as seções estão ligadas	O modo de operação atual difere da operação padrão. Se isso for indesejável, verifique se as chaves de seção estão viradas para cima (LIGADAS). Verifique as seções no menu de testes. Configure as seções. Verifique os componentes e as etapas de programação relacionados à energia.	Configurações->Diagnóstico->Saídas de teste (2) ou Configurações->Diagnóstico->Entradas de teste (3)->Chaves de seção ou Configurações->Máquina->Parâmetros do implemento->Configuração da seção
49	Falha na saída da seção	Verifique os componentes e as etapas de programação relacionados às seções.	Configurações->Diagnóstico->Saídas de teste (2)
50	Falha na saída principal	Verifique se a chave mestra está virada para cima (LIGADA). Verifique todos os componentes e as etapas de programação relacionados à Chave mestra.	Configurações->Diagnóstico->Entradas de teste (3)->Chave mestra
51	Falha na saída da válvula de enchimento	Verifique a válvula de enchimento no menu de testes. Verifique os componentes e as etapas de programação relacionados à válvula de enchimento.	Configurações->Diagnóstico->Saídas de teste (2)-> Válvula de enchimento
52	Tensão de alimentação baixa	Verifique a tensão de alimentação em Diagnóstico.	Configurações->Diagnóstico->Tensão de alimentação

ESPECIFICAÇÕES DA UNIDADE

Dimensões	Radion 8140, 5 seções	228,6 x 158,0 x 61,6 mm
	Radion 8140, 7 seções	228,6 x 158,0 x 61,6 mm
	Radion 8140, 9 seções	254,0 x 158,0 x 61,6 mm
Peso	Radion 8140, 5 seções	1,3 kg
	Radion 8140, 7 seções	1,3 kg
	Radion 8140, 9 seções	1,9 kg
Conector	Alimentação/CAN	Conxall, 8 pinos
	Velocidade/status	Conxall, 8 pinos
	Principal	28 pinos
Ambiente	Série	9 pinos
	Estocagem	-10 a +70°C
	Operação	0 a +50°C
Exibição	Umidade	90%, sem condensação
	Radion 8140	Resolução de 320 x 240, 10,9 cm
Entrada/saída		USB 2.0
Requisitos de alimentação		< 9 watts a 12 V CC

RADION 8140

MANUAL DO USUÁRIO

Nº 1 ATIVAÇÃO

Nº 2 TELA OPERAÇÃO

Nº 3 IR PARA INÍCIO

1) DEFINIR AS CONFIGURAÇÕES CULTURAIS LOCAIS 

2) DEFINIR OS PARÂMETROS DO TRABALHO 

3) CONFIGURAR A MÁQUINA 

- 1) Operação
- 2) Parâmetros do implemento
- 3) Calibrações

Nº 4 INICIAR NOVO TRABALHO OU CONTINUAR TRABALHO



www.teejet.com

A Subsidiary of  Spraying Systems Co.®

98-01467-PTBR-A4 R5 Portuguese-BR / Português - BR
© TeeJet Technologies 2020

Direitos de cópia

© 2020 TeeJet Technologies. Todos os direitos reservados. Nenhuma parte deste documento ou dos programas de computador descritos nele pode ser reproduzida, copiada, fotocopiada, traduzida ou reduzida de qualquer forma ou por qualquer meio, seja eletrônico ou legível por máquina, por gravação ou de outro modo, sem o consentimento prévio por escrito da TeeJet Technologies.

Marcas comerciais

A menos que informado de outro modo, todos os outros nomes de marca ou produto são marcas comerciais ou marcas comerciais registradas pertencentes às suas respectivas empresas ou organizações.

Limitação de responsabilidade

A TEEJET TECHNOLOGIES FORNECE ESTE MATERIAL NO ESTADO EM QUE SE ENCONTRA, SEM GARANTIA DE QUALQUER TIPO, SEJA EXPRESSA OU IMPLÍCITA. NÃO ESTÁ PRESSUPOSTA NENHUMA RESPONSABILIDADE OU PATENTE DE DIREITOS AUTORAIS. EM NENHUMA CIRCUNSTÂNCIA, A TEEJET TECHNOLOGIES SERÁ RESPONSABILIZADA POR QUALQUER PERDA DE NEGÓCIOS, LUCROS CESSANTES, PERDA DE USO OU DE DADOS, INTERRUPTÃO DE NEGÓCIOS OU POR DANOS INDIRETOS, ESPECIAIS, INCIDENTAIS OU CONSEQUENCIAIS DE QUALQUER TIPO, AINDA QUE A TEEJET TECHNOLOGIES TENHA SIDO INFORMADA SOBRE TAIS DANOS DECORRENTES DO USO DO SEU SOFTWARE.