



TeeJet®

TECHNOLOGIES

CATÁLOGO 52-PT



A Subsidiary of  **Spraying Systems Co.®**



SPRAYSELECT

APLICATIVO PARA SELEÇÃO DE PONTA DE PULVERIZAÇÃO

SOLUÇÃO EM PULVERIZAÇÃO AO TOQUE DE UM BOTÃO

SpraySelect permite que você escolha de forma rápida e fácil a ponta de pulverização mais adequada para sua aplicação. Basta inserir o espaçamento entre pontas, velocidade do pulverizador e o volume de aplicação, selecionar a categoria de tamanho de gota desejada e o aplicativo fornecerá uma lista de modelos de pontas de pulverização mais adequados.

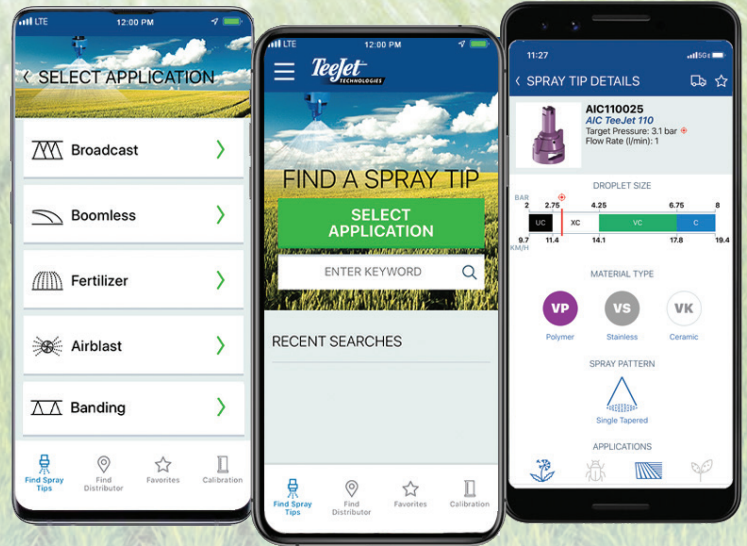

BENEFÍCIOS DO APP

- Encontrar Pontas de Pulverização
 - Espaçamento entre Pontas
 - Velocidade do Pulverizador
 - Volume de Aplicação
 - Seleção do Tamanho de Gotas
- Selecionar o Tipo de Aplicação
 - Salvar Favoritos
 - Encontrar o Distribuidor mais próximo
 - Calibração de Pontas de Pulverização

ESCANEE O QR CODE OU FAÇA O DOWNLOAD

Download on the App Store

ANDROID APP ON Google play



ÍNDICE

NOVOS PRODUTOS CATÁLOGO 52

4-5

GUIA DE SELEÇÃO

6-10

**GUIA DE SELEÇÃO DE PONTAS
PARA PWM**

11-13

**PONTAS PARA APLICAÇÃO
EM ÁREA TOTAL**

14-57

BICOS SEM BARRA

58-63

**BICOS PARA APLICAÇÕES
EM FAIXA**

64-79

**BICOS PARA TURBO
ATOMIZADOR**

80-91

BICOS PARA FERTILIZANTES

92-104

BICOS PARA LAVADORES

105-106

ELETRÔNICOS

107-117

COMPONENTES DE BARRA

118-143

VÁLVULAS E DISTRIBUIDORES

144-165

FILTROS

166-169

PISTOLAS DE PULVERIZAÇÃO

170-178

INFORMAÇÕES TÉCNICAS

179-202

VISITE **WWW.TEEJET.COM**

NOVIDADES
DA EMPRESA

INFORMAÇÕES
DE PRODUTO

BIBLIOTECA DE IMAGENS
SUPORTE TÉCNICO

ONDE COMPRAR



NOVOS PRODUTOS

NO CATÁLOGO 52

530A VÁLVULAS DE ÊMBOLO E DISTRIBUIDORES PG 154-155

A série compacta de válvulas e distribuidores 530A oferece uma plataforma de produtos altamente configuráveis e versáteis para a operação do pulverizador. A válvula 530A está disponível de forma manual ou elétrica e é compatível com uma ampla gama de produtos e acessórios futuros e existentes. As válvulas manuais e elétricas compartilham um acessório de atuação universal, permitindo que as válvulas manuais sejam facilmente atualizadas para operação elétrica. Essas válvulas de êmbolo podem ser especialmente eficazes em aplicações que usam pós molháveis ou suspensões, onde os resíduos e o acúmulo de descarga inadequada podem ser problemáticos.



MATRIX® 908 PG 108-109

Matrix 908 foi construído para ter capacidade de expansão, desempenho robusto e fácil operação em muitas aplicações agrícolas e de gramados. O Matrix 908 oferece uma tela clara e brilhante, estrutura de menu intuitiva e construção resistente.



VÁLVULAS DE CONTROLE INDIVIDUAL DE PONTAS DE PULVERIZAÇÃO PG 134

As válvulas DynaJet®, DynaJet® HF e EcoStop são partes essenciais de um sistema de pulverização inteligente. As válvulas solenoides TeeJet® apresentam fechamento controlado eletronicamente que facilitam sua estratégia de precisão na pulverização de forma mais eficiente e sustentável, resultando em maior precisão, maior rendimento e menor desperdício.



BICOS DE TAXA VARIÁVEL PG 94-95, 98-101

A nova linha de bicos para fertilizantes de Taxa Variável VR, pontas de pulverização StreamJet e os corpos dosadores, apresentam um orifício de dosagem flexível que produz uma faixa muito mais ampla de vazões em pressões operacionais padrão do que pode ser obtido com bicos de orifício fixo. Isso permite uma ampla gama de velocidades de deslocamento e/ou taxas de aplicação a partir de um único orifício para maior produtividade. Eles também são ideais para taxa variável e dose recomendada. Esse orifício de elastômero flexível fornece desempenho de taxa de fluxo consistente enquanto utiliza um projeto simples e confiável sem molas ou partes móveis.



PG 94-95

PG 98-99

PG 100-101

PG 100-101

PONTAS EM CERÂMICA PG 16-19

A TeeJet agora fabrica muitos modelos populares de pontas de pulverização em cerâmica em corpos de ponta de polipropileno. Esses produtos oferecem excelente resistência ao desgaste e resistência excepcional a produtos químicos e abrasivos. Turbo TeeJet e AIXR TeeJet são as mais recentes adições à família cerâmica.



PG 16-17

PG 18-19

PONTAS ACCUPULSE® TWINJET®

PG 14-15

A ponta de pulverização AccuPulse (APTJ) usa um projeto sem indução de ar, para produzir gotas XC e UC altamente resistentes à deriva com jato leque duplo para desempenho ideal em aplicações de controle de modulação por largura de pulso (PWM). O tamanho compacto e a escolha de várias vazões atenderão às necessidades de uma ampla gama de volumes de aplicação. As pontas APTJ são ideais para muitos usos em aplicações controladas por PWM e são adequadas para uso em pulverizadores convencionais.



CAPAS QUICK TEEJET®

PG 118-119

As capas Quick TeeJet continuam a oferecer uma instalação e substituição rápida e conveniente das pontas de pulverização. Os novos modelos de capas estão disponíveis em uma variedade de modelos e cores, apresentam um projeto mais simples e são feitas de acetal.



CORPO DE BICO MÚLTIPLO QJ370

PG 124

O corpo do bico múltiplo QJ370 apresenta um projeto compacto para caber em uma variedade de pulverizadores e projeto de barras. Corpos de bico QJ370 estão disponíveis para instalações de barra úmida e barra seca. Possui indexação positiva que evita rotação acidental. Passagens internas otimizadas fornecem altas taxas de fluxo para uma ampla gama de velocidades de deslocamento e volumes de aplicação.



CORPO DE BICO ENCAIXÁVEL QJS

PG 120-123

O corpo do bico QJS apresenta um projeto compacto para se adequar em uma variedade de pulverizadores e projeto de barra. Corpos de bico QJS são oferecidas em três configurações de barra úmida, com entrada lateral ou inferior, com a possibilidade de ter duas, três ou quatro saídas.

Novas opções incluem fluxômetro integrado e tubo de entrada de aço inoxidável extraforte. O corpo QJS pode ser equipado com qualquer combinação de válvula de fechamento de ponta TeeJet, incluindo pneumática, elétrica, manual ou com fechamento de mola.



BICO SEM BARRA XE

PG 62-63

A ponta de pulverização XE Extended Even sem barra apresenta um padrão de pulverização amplo com jato uniforme para menos passadas pelo campo e uma capacidade de cobrir mais área com cada passagem. Elas podem ser usadas em uma variedade de aplicações manuais ou mecanizadas, como em frutas e vegetais, estufas, hortas domésticas, controle de pragas urbanas, cana-de-açúcar e flores.



PONTAS TTI TWINJET®

PG 26-27

A ponta de pulverização de jato plano duplo com indução de ar TTI60 TwinJet fornece tamanho de gota grossa a ultra grossa para controle máximo de deriva, juntamente com a cobertura superior devido ao jato duplo. O projeto de ponta e capa em peça única permite uma instalação rápida e fácil, e ao contrário de outras pontas de jato duplo, tem tamanho muito compacto. O TTI60 é ideal para a aplicação de herbicidas aplicados no solo e sistêmicos.



A aplicação de defensivos agrícolas nas lavouras ocorre em diferentes estágios de crescimento da cultura. A seleção correta da ponta de pulverização resultará em máxima cobertura e eficácia, enquanto reduz a deriva. A TeeJet apresenta várias pontas de pulverização que fornecem o equilíbrio perfeito entre cobertura e redução de deriva. Confira alguns exemplos de pontas de pulverização TeeJet mais adequadas para aplicações em milho, soja e trigo.

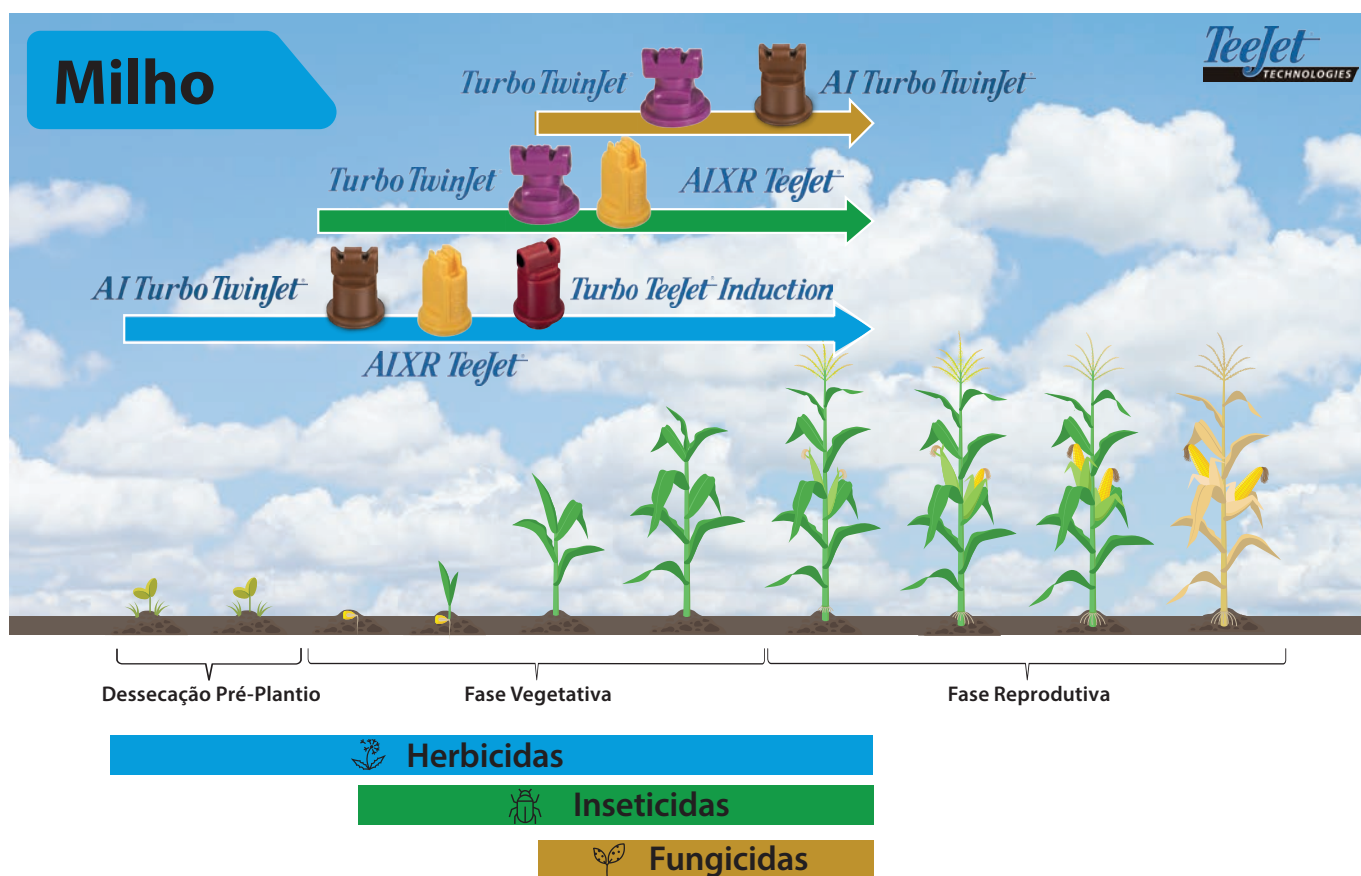

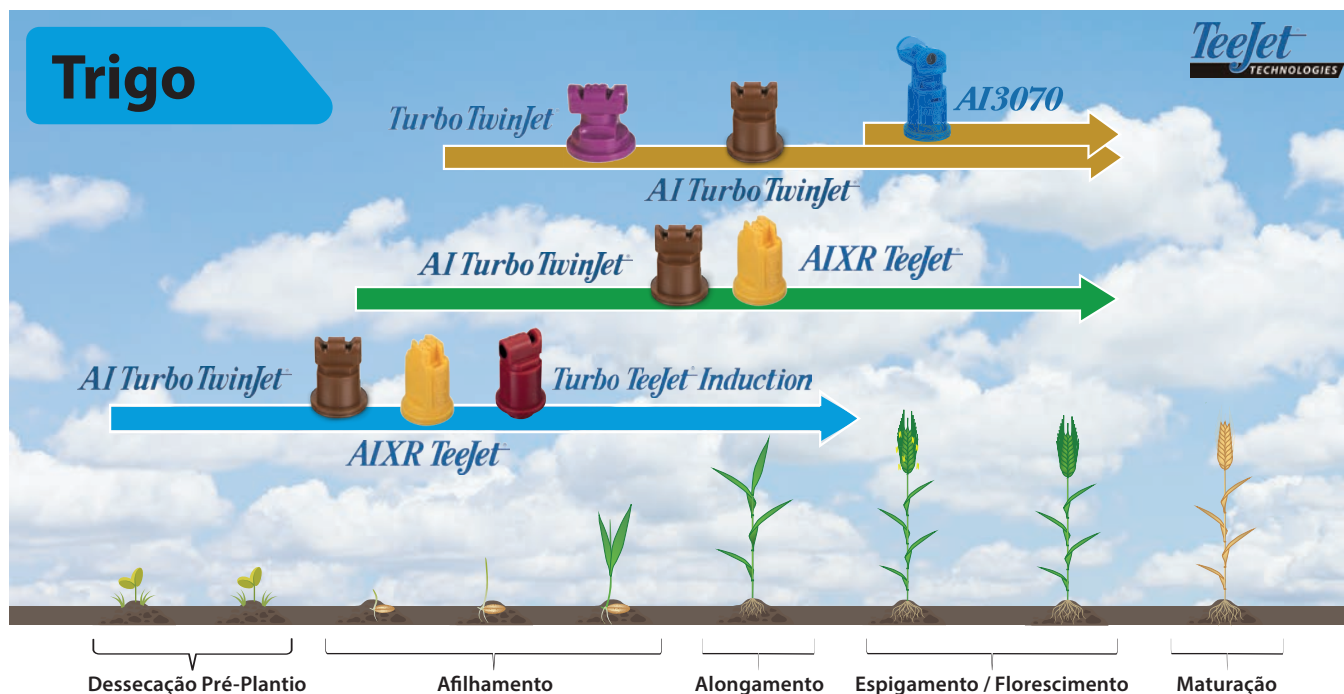
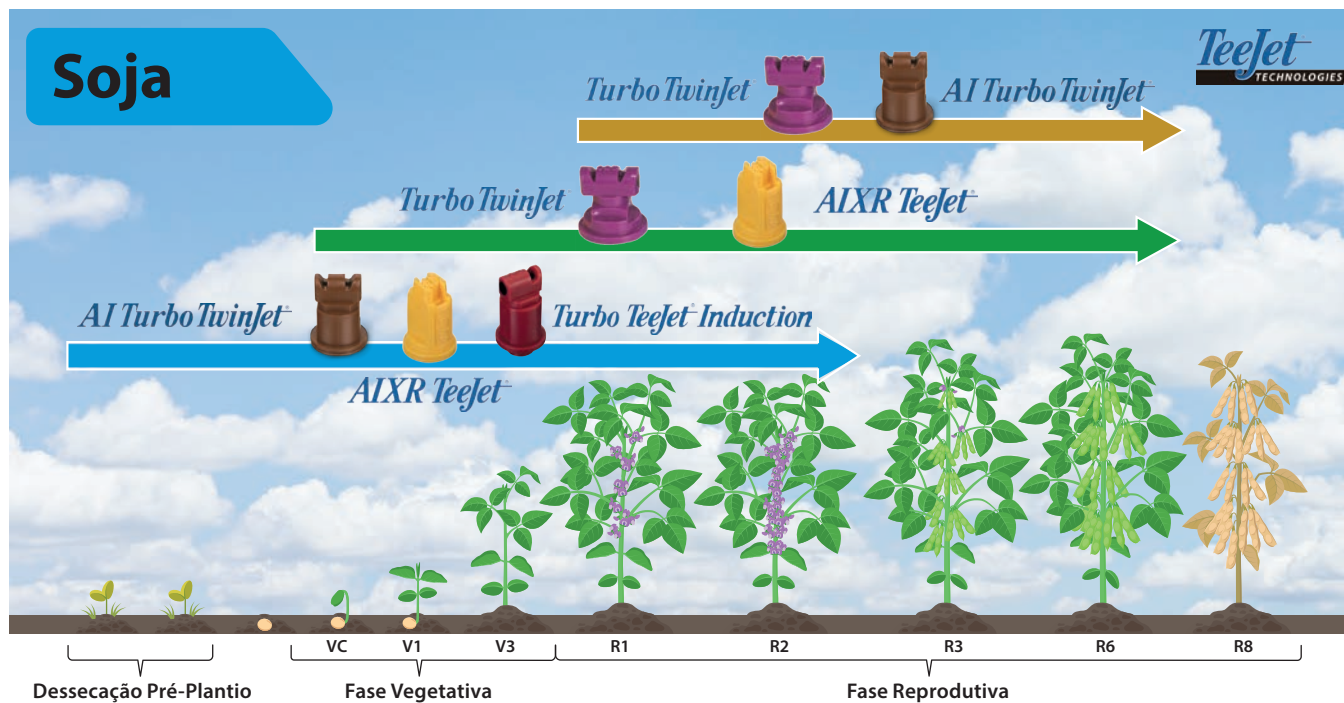

PONTAS DE PULVERIZAÇÃO E TAMANHO DAS GOTAS* 	HERBICIDAS		FUNGICIDAS		INSETICIDAS		
	APLICAÇÃO DE SOLO	PÓS-EMERGENTE		CONTATO	SISTÊMICO	CONTATO	SISTÊMICO
		CONTATO	SISTÊMICO				
AccuPulse TwinJet⁺ APTJ Páginas 14–15	EXCELENTE		EXCELENTE				
Turbo TeeJet⁺ TT Páginas 16–17		EXCELENTE	MUITO BOM	EXCELENTE	MUITO BOM	EXCELENTE	MUITO BOM
AIXR TeeJet⁺ AIXR Páginas 18–19	MUITO BOM	EXCELENTE	MUITO BOM	BOM	MUITO BOM	MUITO BOM	EXCELENTE
Air Induction TeeJet⁺ AI & AIC Páginas 20–23	MUITO BOM		EXCELENTE		BOM		MUITO BOM
Turbo TeeJet Induction TT1 Páginas 24–25	EXCELENTE		EXCELENTE				
TTI TwinJet⁺ TT160 Páginas 26–27	EXCELENTE		EXCELENTE				
XR, XRC TeeJet⁺ XR & XRC Páginas 28–31		MUITO BOM	BOM	EXCELENTE	BOM	EXCELENTE	BOM
Turbo TwinJet⁺ TTJ60 Páginas 36–37	BOM	EXCELENTE	MUITO BOM	EXCELENTE	MUITO BOM	EXCELENTE	MUITO BOM
AI Turbo TwinJet⁺ AITTJ60 Páginas 38–39	MUITO BOM	MUITO BOM	EXCELENTE	BOM	EXCELENTE	BOM	EXCELENTE
AI3070⁺ AI3070 Páginas 40–41				EXCELENTE	MUITO BOM		
StreamJet SJ3 & SJ3-VR Páginas 92–95							
StreamJet SJ7A & SJ7A-VR Páginas 96–99							
StreamJet PTC-VR & QJ-VR Páginas 100–101							
StreamJet JATO SÓLIDO Páginas 104							

Nota: Consulte sempre a bula do fabricante do defensivo agrícola para obter recomendações específicas de volume de aplicação. As categorias de tamanho de gota mostradas são baseadas na norma ISO 25358.

*XF) Extremamente Fina, (VF) Muito Fina, (F) Fina, (M) Média, (C) Grossa, (VC) Muito Grossa, (XC) Extremamente Grossa e (UC) Ultra Grossa.

FERTILIZANTE		CONTROLE DE DERIVA	APROVADO PARA PWM
ÁREA TOTAL	DIRIGIDO		
EXCELENTE		EXCELENTE	✓
EXCELENTE		BOM	✓
		MUITO BOM	
MUITO BOM		EXCELENTE	
EXCELENTE		EXCELENTE	✓
EXCELENTE		EXCELENTE	✓
		BOM	✓
		MUITO BOM	✓
		EXCELENTE	✓
		MUITO BOM	
EXCELENTE		EXCELENTE	
EXCELENTE		EXCELENTE	
	EXCELENTE	EXCELENTE	
	EXCELENTE	EXCELENTE	

APLICAÇÃO DE FERTILIZANTE LÍQUIDO

Assim como na aplicação de defensivos agrícolas, a aplicação correta de fertilizantes líquidos é muito importante. É essencial o fornecimento de nutrientes de uma forma eficaz e no tempo certo, minimizando os danos às plantas. A TeeJet oferece uma extensa seleção de bicos especialmente projetados para maximizar o desempenho da sua aplicação de fertilizante líquido.

Os bicos de jato sólido oferecidos nas versões de jatos único ou múltiplos, são projetados para colocar o fertilizante na superfície do solo onde ele possa ser usado efetivamente pela planta. Criando jatos sólidos, esses bicos reduzem a cobertura foliar em culturas permanentes minimizando a queima das folhas. Os bicos StreamJet da TeeJet Technologies oferecem uma combinação ideal de um projeto compacto e confiável, de fácil instalação e de custo acessível.

Em alguns casos pode ser desejável a utilização de um bico de área total para a aplicação de fertilizantes. Isso pode incluir aplicação do fertilizante combinado com defensivos, adubação foliar ou adubação líquida em cobertura em solo descoberto. Para essas aplicações, a TeeJet Technologies oferece uma ampla variedade de pontas de pulverização de jato plano de baixa deriva.

CONVERSÃO DA DENSIDADE DE LÍQUIDOS

Ao selecionar uma ponta de vazão específica para aplicação de fertilizantes líquidos, sempre faça a correção da densidade do líquido. As tabelas de aplicação apresentadas neste catálogo são baseadas na pulverização com água. Muitas soluções fertilizantes são mais densas que a água, o que afetará o volume de aplicação. Por favor, consulte a página 185 para obter uma lista de fatores de conversão da densidade.



EXEMPLO

O volume de aplicação desejado é 100 l/ha de um líquido que tem a densidade de 1,28 kg/l (nitrogênio líquido). Determine a vazão do bico da seguinte maneira:





$$l/ha \text{ (outro líquido que não água)} \times \text{Fator de Conversão} = l/ha^*$$

$$100 \text{ l/ha (solução de 1,28 kg/l)} \times 1,13 = 113 \text{ l/ha (água)}$$

O aplicador deverá procurar um bico com capacidade de fornecer 113 l/ha de água na pressão desejada.

*da tabela no catálogo



		HERBICIDAS		FUNGICIDAS		INSETICIDAS		
		PÓS-EMERGENTE		CONTATO	SISTÊMICO	CONTATO	SISTÊMICO	
		APLICAÇÃO DE SOLO	CONTATO					SISTÊMICO
EM FAIXA	 XE TeeJet Páginas 62–63	EXCELENTE		EXCELENTE		BOM		BOM
	 AI TeeJet <small>EVEN</small> Páginas 64–65	MUITO BOM		EXCELENTE		BOM		MUITO BOM
	 TeeJet <small>EVEN</small> Páginas 68–69	EXCELENTE	MUITO BOM	BOM	EXCELENTE	BOM	EXCELENTE	BOM
	 TwinJet <small>EVEN</small> Páginas 70–71		MUITO BOM		MUITO BOM		MUITO BOM	
PULVERIZAÇÃO DIRIGIDA	 AI TeeJet <small>EVEN</small> Páginas 64–65	MUITO BOM		EXCELENTE		EXCELENTE		EXCELENTE
	 TeeJet <small>EVEN</small> Páginas 68–69	EXCELENTE	MUITO BOM	BOM	EXCELENTE	BOM	EXCELENTE	BOM
	 TwinJet <small>EVEN</small> Páginas 70–71		MUITO BOM		MUITO BOM		MUITO BOM	
	 AIUB TeeJet Páginas 72–73		BOM	EXCELENTE				BOM
	 ConeJet Páginas 78–79				EXCELENTE	MUITO BOM	EXCELENTE	MUITO BOM
JATO DE AR	 TXR ConeJet Páginas 84–85				EXCELENTE	BOM	EXCELENTE	BOM
	 AITX ConeJet Páginas 86–87		BOM	EXCELENTE	MUITO BOM	EXCELENTE	MUITO BOM	EXCELENTE
	 Disc-Core Páginas 89–91				EXCELENTE	BOM	EXCELENTE	BOM

Nota: Consulte sempre a bula do fabricante do defensivo agrícola para obter recomendações específicas de volume de aplicação.

FAÇA CADA GOTA VALER A PENA COM SEU CONTROLE PWM

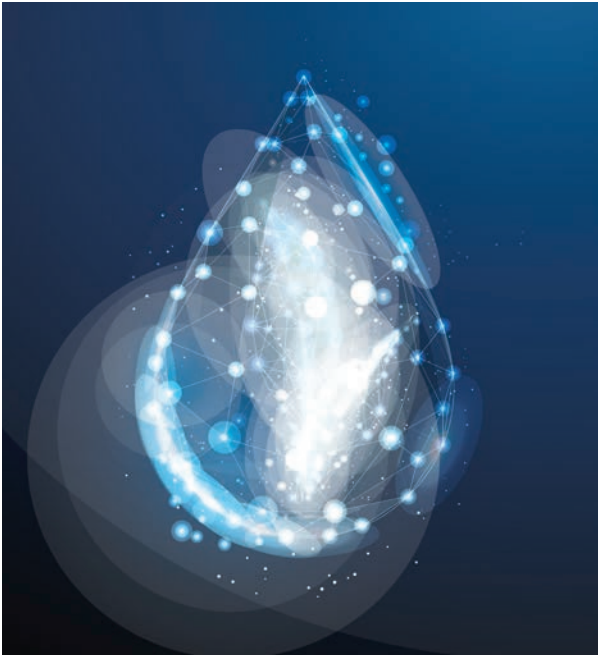

Sistemas de controle de ponta de pulverização PWM, como o DynaJet®, usam uma válvula PWM (Pulse Width Modulation, ou seja, Modulação de Largura de Pulso) localizada no corpo de bico para ajustar o volume de aplicação da ponta de pulverização quando mudanças na velocidade são detectadas. As pontas de pulverização que são emparelhadas com controles PWM têm dois objetivos principais: a formação do padrão de pulverização e o tamanho das gotas. A seleção do tamanho de gota desejado deve ser baseada em fornecer cobertura suficiente para um controle adequado do alvo, equilibrando as necessidades de controle de deriva.

Com pontas de indução de ar, o ar é misturado com a água através de um aspirador de ar Venturi que produz grandes gotas cheias de ar. Quando uma válvula PWM é usada em conjunto com certas pontas de indução de ar, a câmara de mistura e a entrada de ar podem encher com água conforme a válvula PWM oscila. Isso pode resultar na saída de água pelos orifícios de entrada de ar, o que pode levar a uma distribuição inadequada. No entanto, foi comprovado que novos projetos de pontas de indução de ar funcionam bem com válvulas PWM e sistemas de controle de bicos.

O QUE TORNA UMA PONTA DE PULVERIZAÇÃO TEEJET “APROVADA PARA PWM”?

Com base em uma combinação de testes em campo e em laboratório, as pontas de pulverização aprovadas para PWM devem atender aos seguintes critérios em uma variedade de ciclos de trabalho:

- Excelente distribuição de pulverização na direção de deslocamento
- Formação rápida e completa do padrão de pulverização
- Excelente distribuição de pulverização em toda a barra
- Aplicação sem falhas
- Consistência no tamanho das gotas





ESPAÇAMENTO DE PONTA DE 35 CM

NÚMERO DA PONTA	PRESSÃO DO MANÔMETRO (bar)	CICLO DE TRABALHO MÍNIMO DE 30%							FAIXA DE VELOCIDADE (km/h)																			
		TJ60	XR/XRC	TT	TTJ60	AITTJ60	AI/AIC	TTI60	TTI	APTJ*	50 l/ha		75 l/ha		100 l/ha		125 l/ha		150 l/ha		175 l/ha		200 l/ha		250 l/ha		300 l/ha	
											MIN	MAX	MIN	MAX	MIN	MAX	MIN	MAX	MIN	MAX	MIN	MAX	MIN	MAX	MIN	MAX	MIN	MAX
11001	1		F	VC							2	8	1,6	5	1,2	4	0,9	3	0,8	3	0,7	2	0,6	2	0,5	1,6	0,4	1,3
	1,5		F	VC							3	10	2	6	1,4	5	1,2	4	1,0	3	0,8	3	0,7	2	0,6	2	0,5	1,6
	2		F	VC							3	11	2	7	1,6	5	1,3	4	1,1	4	0,9	3	0,8	3	0,7	2	0,5	1,8
	3		F	M							4	13	3	9	2	7	1,6	5	1,3	4	1,1	4	1,0	3	0,8	3	0,7	2
	4		VF	M							5	15	3	10	2	8	1,9	6	1,5	5	1,3	4	1,2	4	0,9	3	0,8	3
	5		F	M							5	17	3	12	3	9	2	7	1,7	6	1,5	5	1,3	4	1,0	3	0,9	3
110015	1		M	VC					UC		3	12	2	8	1,7	6	1,4	5	1,2	4	1,0	3	0,9	3	0,7	2	0,6	2
	1,5		F	VC					UC	UC	4	14	3	10	2	7	1,7	6	1,4	5	1,2	4	1,1	4	0,9	3	0,7	2
	2		F	C					UC	UC	5	16	3	11	2	8	2	7	1,6	5	1,4	5	1,2	4	1,0	3	0,8	3
	3		F	M					XC	XC	6	20	4	13	3	10	2	8	2	7	1,7	6	1,5	5	1,2	4	1,0	3
	4		F	M					VC	XC	7	23	5	16	3	12	3	9	2	8	2	7	1,7	6	1,4	5	1,2	4
	5		F	M					VC	XC	8	26	5	17	4	13	3	10	3	9	2	7	2	7	1,6	5	1,3	4
	6		F	M					VC	XC	9	28	6	19	4	14	3	11	3	9	2	8	2	7	1,7	6	1,4	5
11002	1		M	VC					UC		5	15	3	10	2	8	1,9	6	1,5	5	1,3	4	1,2	4	0,9	3	0,8	3
	1,5		M	VC					UC	UC	6	19	4	13	3	9	2	8	1,9	6	1,6	5	1,4	5	1,1	4	0,9	3
	2		F	M					XC	XC	7	22	4	15	3	11	3	9	2	7	1,9	6	1,6	5	1,3	4	1,1	4
	3		F	M					XC	XC	8	27	5	18	4	14	3	11	3	9	2	8	2	7	1,6	5	1,4	5
	4		F	M					VC	XC	9	31	6	21	5	16	4	12	3	10	3	9	2	8	1,9	6	1,6	5
	5		F	M					VC	XC	10	35	7	23	5	17	4	14	3	12	3	10	3	9	2	7	1,7	6
	6		F	M					VC	XC	12	38	8	26	6	19	5	15	4	13	3	11	3	10	2	8	2	6
110025	1		M	VC					UC		6	19	4	13	3	10	2	8	2	6	1,6	5	1,4	5	1,2	4	1,0	3
	1,5		M	VC					UC	UC	7	24	5	16	4	12	3	9	2	8	2	7	1,8	6	1,4	5	1,2	4
	2		M	C					XC	UC	8	27	5	18	4	14	3	11	3	9	2	8	2	7	1,6	5	1,4	5
	3		F	M					VC	XC	10	34	7	22	5	17	4	13	3	11	3	10	3	8	2	7	1,7	6
	4		F	M					VC	XC	12	39	8	26	6	19	5	15	4	13	3	11	3	10	2	8	2	6
	5		F	M					VC	XC	13	43	9	29	6	22	5	17	4	14	4	12	3	11	3	9	2	7
	6		F	M					VC	XC	14	47	9	32	7	24	6	19	5	16	4	14	4	12	3	9	2	8
11003	1,5		M	VC					UC	UC	8	28	6	19	4	14	3	11	3	9	2	8	2	7	1,7	6	1,4	5
	2		M	C					UC	UC	10	32	6	21	5	16	4	13	3	11	3	9	2	8	2	6	1,6	5
	3		F	M					XC	XC	12	40	8	27	6	20	5	16	4	13	3	11	3	10	2	8	2	7
	4		F	M					VC	XC	14	46	9	31	7	23	6	18	5	15	4	13	3	11	3	9	2	8
	5		F	M					VC	XC	15	51	10	34	8	26	6	20	5	17	4	15	4	13	3	10	3	9
	6		F	M					VC	XC	17	56	11	37	8	28	7	22	6	19	5	16	4	14	3	11	3	9
	7		F	M					VC	XC	18	61	12	40	9	30	7	24	6	20	5	17	5	15	4	12	3	10
11004	1,5		M	VC					UC	UC	11	37	7	25	6	19	4	15	4	12	3	11	3	9	2	7	1,9	6
	2		M	C					UC	UC	13	43	9	29	6	21	5	17	4	14	4	12	3	11	3	9	2	7
	3		F	M					XC	XC	16	52	10	35	8	26	6	21	5	17	4	15	4	13	3	10	3	9
	4		F	M					VC	XC	18	61	12	40	9	30	7	24	6	20	5	17	5	15	4	12	3	10
	5		F	M					VC	XC	20	68	14	45	10	34	8	27	7	23	6	19	5	17	4	14	3	11
	6		F	M					VC	XC	22	74	15	50	11	37	9	30	7	25	6	21	6	19	4	15	4	12
	7		F	M					VC	XC	24	80	16	53	12	40	10	32	8	27	7	23	6	20	5	16	4	13
11005	1,5		M	VC					UC	UC	14	45	9	30	7	23	5	18	5	15	4	13	3	11	3	9	2	8
	2		M	M					UC	UC	16	52	10	35	8	26	6	21	5	17	4	15	4	13	3	10	3	9
	3		M	M					XC	UC	19	64	13	43	10	32	8	26	6	21	6	18	5	16	4	13	3	11
	4		M	F					VC	XC	22	75	15	50	11	37	9	30	7	25	6	21	6	19	4	15	4	12
	5		F	M					VC	XC	25	84	17	56	13	42	10	33	8	28	7	24	6	21	5	17	4	14
	6		F	M					VC	XC	27	92	18	61	14	46	11	37	9	31	8	26	7	23	5	18	5	15
	7		F	M					VC	XC	30	99	20	66	15	49	12	39	10	33	8	28	7	25	6	20	5	16
11006	1,5		M	VC					UC	UC	16	53	11	36	8	27	6	21	5	18	5	15	4	13	3	11	3	9
	2		M	C					UC	UC	19	62	12	41	9	31	7	25	6	21	5	18	5	16	4	12	3	10
	3		M	C					XC	UC	23	76	15	51	11	38	9	31	8	25	7	22	6	19	5	15	4	13
	4		M	M					VC	XC	26	88	18	59	13	44	11	35	9	29	8	25	7	22	5	18	4	15
	5		M	M					VC	XC	30	99	20	66	15	49	12	39	10	33	8	28	7	25	6	20	5	16
	6		F	M					VC	XC	32	108	22	72	16	54	13	43	11	36	9	31	8	27	6	22	5	18
	7		F	M					VC	XC	35	117	23	78	18	58	14	47	12	39	10	33	9	29	7	23	6	19
11008	1,5		C	XC					UC	UC	20	67	13	45	10	34	8	27	7	22	6	19	5	17	4	13	3	11



ESPAÇAMENTO DE PONTA DE 50 CM

NÚMERO DA PONTA	PRESSÃO DO MANÔMETRO (bar)	CICLO DE TRABALHO MÍNIMO DE 30%							FAIXA DE VELOCIDADE (km/h)																			
		TJ60	XR/XRC	TT	TTJ60	AITTJ60	AI/AIC	TTI60	TTI	APTJ*	50 l/ha		75 l/ha		100 l/ha		125 l/ha		150 l/ha		175 l/ha		200 l/ha		250 l/ha		300 l/ha	
											MIN	MAX	MIN	MAX	MIN	MAX	MIN	MAX	MIN	MAX	MIN	MAX	MIN	MAX	MIN	MAX	MIN	MAX
11001	1		F	VC							1,7	6	1,1	4	0,8	3	0,7	2	0,6	1,8	0,5	1,6	0,4	1,4	0,3	1,1	0,3	0,9
	1,5		F	C							2	7	1,3	4	1,0	3	0,8	3	0,7	2	0,6	2	0,5	1,7	0,4	1,3	0,3	1,1
	2		F	C							2	8	1,5	5	1,2	4	0,9	3	0,8	3	0,7	2	0,6	2	0,5	1,5	0,4	1,3
	3		F	M							3	9	1,9	6	1,4	5	1,1	4	0,9	3	0,8	3	0,7	2	0,6	1,9	0,5	1,6
	4		VF	M							3	11	2	7	1,6	5	1,3	4	1,1	4	0,9	3	0,8	3	0,6	2	0,5	1,8
	5		F	F							4	12	2	8	1,8	6	1,5	5	1,2	4	1,0	3	0,9	3	0,7	2	0,6	2
110015	1		M	VC					UC		2	8	1,6	5	1,2	4	1,0	3	0,8	3	0,7	2	0,6	2	0,5	1,6	0,4	1,4
	1,5		F	VC					UC	UC	3	10	2	7	1,5	5	1,2	4	1,0	3	0,9	3	0,8	3	0,6	2	0,5	1,7
	2		F	C						UC	3	12	2	8	1,7	6	1,4	5	1,2	4	1,0	3	0,9	3	0,7	2	0,6	2
	3		F	M						XC	4	14	3	9	2	7	1,7	6	1,4	5	1,2	4	1,1	4	0,8	3	0,7	2
	4		F	M						XC	5	16	3	11	2	8	2	7	1,6	5	1,4	5	1,2	4	1,0	3	0,8	3
	5		F	M						VC	5	18	4	12	3	9	2	7	1,8	6	1,6	5	1,4	5	1,1	4	0,9	3
	6		F	F						VC	6	20	4	13	3	10	2	8	2	7	1,7	6	1,5	5	1,2	4	1,0	3
11002	1		M	VC					UC		3	11	2	7	1,6	5	1,3	4	1,1	4	0,9	3	0,8	3	0,6	2	0,5	1,8
	1,5		M	VC	C				UC	UC	4	13	3	9	2	7	1,6	5	1,3	4	1,1	4	1,0	3	0,8	3	0,7	2
	2		F	F	C	XC	XC	XC	UC	UC	5	15	3	10	2	8	1,8	6	1,5	5	1,3	4	1,2	4	0,9	3	0,8	3
	3		F	F	M	VC	XC	XC	UC	UC	6	19	4	13	3	9	2	8	1,9	6	1,6	5	1,4	5	1,1	4	0,9	3
	4		F	F	M	M	C	VC	VC	XC	7	22	4	15	3	11	3	9	2	7	1,9	6	1,6	5	1,3	4	1,1	4
	5		F	F	M	M	C	VC	VC	VC	7	24	5	16	4	12	3	10	2	8	2	7	1,8	6	1,5	5	1,2	4
	6		F	F	M	M	C	VC	VC	XC	8	27	5	18	4	13	3	11	3	9	2	8	2	7	1,6	5	1,3	4
110025	1		M	VC					UC		4	13	3	9	2	7	1,6	5	1,3	4	1,2	4	1,0	3	0,8	3	0,7	2
	1,5		M	VC	VC	XC			UC	UC	5	17	3	11	2	8	2	7	1,7	6	1,4	5	1,2	4	1,0	3	0,8	3
	2		M	C	C	XC			UC	UC	6	19	4	13	3	10	2	8	2	6	1,6	5	1,4	5	1,2	4	1,0	3
	3		F	M	M	VC	XC	XC	UC	UC	7	24	5	16	4	12	3	9	2	8	2	7	1,8	6	1,4	5	1,2	4
	4		F	M	M	C	VC	VC	XC	UC	8	27	5	18	4	14	3	11	3	9	2	8	2	7	1,6	5	1,4	5
	5		F	M	M	C	VC	VC	VC	XC	9	30	6	20	5	15	4	12	3	10	3	9	2	8	1,8	6	1,5	5
	6		F	M	M	C	VC	VC	VC	XC	10	33	7	22	5	17	4	13	3	11	3	9	2	8	2	7	1,7	6
11003	1,5		M	VC	VC	XC			UC		6	19	4	13	3	10	2	8	2	6	1,7	6	1,5	5	1,2	4	1,0	3
	2		M	C	C	XC			UC	UC	7	23	5	15	3	11	3	9	2	8	2	6	1,7	6	1,4	5	1,1	4
	3		F	F	M	C	VC	XC	XC	UC	8	28	6	19	4	14	3	11	3	9	2	8	2	7	1,7	6	1,4	5
	4		F	F	M	M	VC	VC	XC	UC	10	32	6	21	5	16	4	13	3	11	3	9	2	8	2	6	1,6	5
	5		F	F	M	M	C	VC	VC	UC	11	36	7	24	5	18	4	14	4	12	3	10	3	9	2	7	1,8	6
	6		F	F	M	M	C	VC	VC	XC	12	39	8	26	6	20	5	16	4	13	3	11	3	10	2	8	2	7
	7		F	F	M	M	C	VC	VC	XC	13	42	8	28	6	21	5	17	4	14	4	12	3	11	3	8	2	7
11004	1,5		M	VC	VC	XC			UC		8	26	5	17	4	13	3	10	3	9	2	7	2	6	1,6	5	1,3	4
	2		M	C	C	XC			UC	UC	9	30	6	20	5	15	4	12	3	10	3	9	2	8	1,8	6	1,5	5
	3		F	M	M	C	VC	XC	XC	UC	11	37	7	24	6	18	4	15	4	12	3	10	3	9	2	7	1,8	6
	4		F	M	M	C	VC	VC	XC	UC	13	42	8	28	6	21	5	17	4	14	4	12	3	11	3	8	2	7
	5		F	M	M	C	VC	VC	VC	UC	14	48	10	32	7	24	6	19	5	16	4	14	4	12	3	10	2	8
	6		F	M	M	C	VC	VC	VC	XC	16	52	10	35	8	26	6	21	5	17	4	15	4	13	3	10	3	9
	7		F	M	M	C	VC	VC	VC	XC	17	56	11	37	8	28	7	22	6	19	5	16	4	14	3	11	3	9
11005	1,5		M	VC	VC	XC			UC		10	32	6	21	5	16	4	13	3	11	3	9	2	8	2	6	1,6	5
	2		M	M	M	XC			UC	UC	11	37	7	24	6	18	4	15	4	12	3	10	3	9	2	7	1,8	6
	3		M	M	M	VC	XC	XC	UC	UC	14	45	9	30	7	23	5	18	5	15	4	13	3	11	3	9	2	8
	4		M	M	M	VC	XC	XC	UC	UC	16	52	10	35	8	26	6	21	5	17	4	15	4	13	3	10	3	9
	5		M	M	M	VC	VC	VC	UC	UC	18	59	12	39	9	29	7	23	6	20	5	17	4	15	4	12	3	10
	6		F	M	M	VC	VC	VC	UC	UC	19	64	13	43	10	32	8	26	6	21	5	18	5	16	4	13	3	11
	7		F	M	M	C	VC	VC	VC	XC	21	69	14	46	10	35	8	28	7	23	6	20	5	17	4	14	3	12
11006	1,5		M	VC	VC	XC			UC		11	37	7	25	6	19	4	15	4	12	3	11	3	9	2	7	1,9	6
	2		M	C	C	XC			UC	UC	13	43	9	29	7	22	5	17	4	14	4	12	3	11	3	9	2	7
	3		M	M	C	C	VC	XC	XC	UC	16	54	11	36	8	27	6	21	5	18	5	15	4	13	3	11	3	9
	4		M	M	M	VC	VC	VC	XC	UC	19	62	12	41	9	31	7	25	6	21	5	18	5	15	4	12	3	10
	5		M	M	M	VC	VC	VC	VC	UC	21	69	14	46	10	35	8	28	7	23	6	20	5	17	4	14	3	12
	6		F	M	M	C	VC	VC	VC	XC	23	76	15	50	11	38	9	30	8	25	6	22	6	19	5	15	4	13
	7		F	M	M	C	VC	VC	VC	XC	25	82	16	55	12	41	10	33	8	27	7	23	6	20	5	16	4	14
11008	1,5		C	XC					UC		14	47	9	31	7	24	6	19	5	16	4	13	4	12	3	9	2	8
	2		M	C	C	XC			UC	UC	16	55	11	36	8	27	7	22	5	18	5	16	4	14	3	11	3	9
	3		M	M	C	C	XC	XC	UC	UC	20	67	13	45	10	34	8	27	7	22	6	19	5	17	4	13	3	11
	4		M	M	M	VC	VC	VC	XC	UC	23	78	16	52	12	39	9	31	8	26	7	22	6	20	5	16	4	13
	5		M	M	M	VC	VC	VC	VC	UC	26	87	17	58	13	44	10	35	9	29	7	25	7	22	5	17	4	15
	6		M	M	M	VC	VC	VC	VC	XC	29	96	19	64	14	48	11	38	10	32	8	27	7	24	6	19	5	16
	7		M	M	M	VC	VC	VC	VC	XC	31	103	21	69	16	52	12	41	10	34	9	30	8	26	6	21	5	17
11010	1,5		C	XC					UC		16	55	11	36	8	27	7	22	5	18	5	16	4	14	3	11	3	9
	2		C	XC	VC	UC			UC	UC	19	63	13	42	10	32	8	25	6	21	5	18	5	16	4	13	3	11
	3		M	C	VC	VC																						

Aplicações típicas



HERBICIDA
APLICAÇÃO DE SOLO
EXCELENTE
SISTÊMICO
EXCELENTE



FERTILIZANTE
ÁREA TOTAL
EXCELENTE



CONTROLE DE DERIVA
EXCELENTE



APROVADO PARA PWM



CARACTERÍSTICAS

- Especificamente projetado para uso em pulverizadores equipados com controle de bicos de pulverização de Modulação de Largura de Pulso (PWM).
- Também pode ser utilizada em aplicações não PWM, onde é desejado o máximo controle de deriva.
- Ponta de pulverização com jato duplo sem indução de ar, que produz gotas altamente resistentes à deriva (XC e UC).
- Projetos de recirculação e geometria de orifício de saída côncavo com patente em pendência permite melhor desempenho do jato.
- O padrão de jato de pulverização duplo permite uma cobertura e penetração de dossel superior.
- Projeto compacto, cabendo nos espaços mais apertados da barra e sendo menos propenso a danos durante o uso em campo.
- Disponível em dez vazões em polímero VisiFlo® (VP).
- Ótimo para aplicações em dessecação, pré-plantio, pré-emergentes e sistêmicos pós-emergentes.
- Alinhamento automático dos jatos com a capa com engate rápido e anel de vedação Quick TeeJet® 114441A-CELR (01 a 08) ou 114502A-CELR (10 e 12). Consulte a página 118 para obter mais informações.

PADRÃO DE PULVERIZAÇÃO



CLASSIFICAÇÃO DO TAMANHO DE GOTA



ALTURA IDEAL

<p>ÂNGULO</p>	50 cm ESPAÇAMENTO
	<p>ALTURA</p>
110°	50 cm

FAIXA DE PRESSÃO RECOMENDADA



MATERIAIS DISPONÍVEIS



COMO PEDIR

Polímero com padrão de cor VisiFlo

A P T J - 1 1 0 0 4 V P

Modelo da Ponta

Ângulo de Pulverização

Vazão Nominal

Código do Material

Polímero com padrão de cor VisiFlo, inclui capa Quick TeeJet® e anel de vedação*

A P T J - 1 1 0 0 4 V P - C E

Modelo da Ponta

Ângulo de Pulverização

Vazão Nominal

Código do Material

Capa e Anel de Vedação Inclusos

* Checar página 118 para maiores informações de capas.



PONTAS PARA APLICAÇÃO EM ÁREA TOTAL

NÚMERO DA PONTA (TAMANHO DA MALHA DO FILTRO)	bar	TAMANHO DA GOTA	VAZÃO DE UMA PONTA EM l/min	VOLUME DE APLICAÇÃO PARA ESPAÇAMENTO DE PONTAS DE 50 cm												
				l/ha												
				4 km/h	5 km/h	6 km/h	7 km/h	8 km/h	10 km/h	12 km/h	16 km/h	18 km/h	20 km/h	25 km/h	30 km/h	35 km/h
APTJ-110015VP (100)	1,5	UC	0,45	135	108	90,0	77,1	67,5	54,0	45,0	33,8	30,0	27,0	21,6	18,0	15,4
	2,0	UC	0,50	150	120	100	85,7	75,0	60,0	50,0	37,5	33,3	30,0	24,0	20,0	17,1
	3,0	UC	0,59	177	142	118	101	88,5	70,8	59,0	44,3	39,3	35,4	28,3	23,6	20,2
	4,0	UC	0,65	195	156	130	111	97,5	78,0	65,0	48,8	43,3	39,0	31,2	26,0	22,3
	5,0	XC	0,71	213	170	142	122	107	85,2	71,0	53,3	47,3	42,6	34,1	28,4	24,3
	6,0	XC	0,76	228	182	152	130	114	91,2	76,0	57,0	50,7	45,6	36,5	30,4	26,1
7,0	XC	0,81	243	194	162	139	122	97,2	81,0	60,8	54,0	48,6	38,9	32,4	27,8	
APTJ-11002VP (100)	1,5	UC	0,60	180	144	120	103	90,0	72,0	60,0	45,0	40,0	36,0	28,8	24,0	20,6
	2,0	UC	0,67	201	161	134	115	101	80,4	67,0	50,3	44,7	40,2	32,2	26,8	23,0
	3,0	UC	0,78	234	187	156	134	117	93,6	78,0	58,5	52,0	46,8	37,4	31,2	26,7
	4,0	UC	0,87	261	209	174	149	131	104	87,0	65,3	58,0	52,2	41,8	34,8	29,8
	5,0	XC	0,95	285	228	190	163	143	114	95,0	71,3	63,3	57,0	45,6	38,0	32,6
	6,0	XC	1,01	303	242	202	173	152	121	101	75,8	67,3	60,6	48,5	40,4	34,6
7,0	XC	1,07	321	257	214	183	161	128	107	80,3	71,3	64,2	51,4	42,8	36,7	
APTJ-110025VP (100)	1,5	UC	0,75	225	180	150	129	113	90,0	75,0	56,3	50,0	45,0	36,0	30,0	25,7
	2,0	UC	0,84	252	202	168	144	126	101	84,0	63,0	56,0	50,4	40,3	33,6	28,8
	3,0	UC	0,98	294	235	196	168	147	118	98,0	73,5	65,3	58,8	47,0	39,2	33,6
	4,0	UC	1,09	327	262	218	187	164	131	109	81,8	72,7	65,4	52,3	43,6	37,4
	5,0	XC	1,19	357	286	238	204	179	143	119	89,3	79,3	71,4	57,1	47,6	40,8
	6,0	XC	1,27	381	305	254	218	191	152	127	95,3	84,7	76,2	61,0	50,8	43,5
7,0	XC	1,35	405	324	270	231	203	162	135	101	90,0	81,0	64,8	54,0	46,3	
APTJ-11003VP (50)	1,5	UC	0,91	273	218	182	156	137	109	91,0	68,3	60,7	54,6	43,7	36,4	31,2
	2,0	UC	1,01	303	242	202	173	152	121	101	75,8	67,3	60,6	48,5	40,4	34,6
	3,0	UC	1,17	351	281	234	201	176	140	117	87,8	78,0	70,2	56,2	46,8	40,1
	4,0	UC	1,30	390	312	260	223	195	156	130	97,5	86,7	78,0	62,4	52,0	44,6
	5,0	XC	1,42	426	341	284	243	213	170	142	107	94,7	85,2	68,2	56,8	48,7
	6,0	XC	1,52	456	365	304	261	228	182	152	114	101	91,2	73,0	60,8	52,1
7,0	XC	1,60	480	384	320	274	240	192	160	120	107	96,0	76,8	64,0	54,9	
APTJ-11004VP (50)	1,5	UC	1,20	360	288	240	206	180	144	120	90,0	80,0	72,0	57,6	48,0	41,1
	2,0	UC	1,34	402	322	268	230	201	161	134	101	89,3	80,4	64,3	53,6	45,9
	3,0	UC	1,56	468	374	312	267	234	187	156	117	104	93,6	74,9	62,4	53,5
	4,0	UC	1,74	522	418	348	298	261	209	174	131	116	104	83,5	69,6	59,7
	5,0	XC	1,89	567	454	378	324	284	227	189	142	126	113	90,7	75,6	64,8
	6,0	XC	2,03	609	487	406	348	305	244	203	152	135	122	97,4	81,2	69,6
7,0	XC	2,15	645	516	430	369	323	258	215	161	143	129	103	86,0	73,7	
APTJ-11005VP (50)	1,5	UC	1,48	444	355	296	254	222	178	148	111	98,7	88,8	71,0	59,2	50,7
	2,0	UC	1,66	498	398	332	285	249	199	166	125	111	99,6	79,7	66,4	56,9
	3,0	UC	1,96	588	470	392	336	294	235	196	147	131	118	94,1	78,4	67,2
	4,0	UC	2,20	660	528	440	377	330	264	220	165	147	132	106	88,0	75,4
	5,0	XC	2,40	720	576	480	411	360	288	240	180	160	144	115	96,0	82,3
	6,0	XC	2,58	774	619	516	442	387	310	258	194	172	155	124	103	88,5
7,0	XC	2,75	825	660	550	471	413	330	275	206	183	165	132	110	94,3	
APTJ-11006VP (50)	1,5	UC	1,76	528	422	352	302	264	211	176	132	117	106	84,5	70,4	60,3
	2,0	UC	1,98	594	475	396	339	297	238	198	149	132	119	95,0	79,2	67,9
	3,0	UC	2,35	705	564	470	403	353	282	235	176	157	141	113	94,0	80,6
	4,0	UC	2,65	795	636	530	454	398	318	265	199	177	159	127	106	90,9
	5,0	XC	2,91	873	698	582	499	437	349	291	218	194	175	140	116	99,8
	6,0	XC	3,14	942	754	628	538	471	377	314	236	209	188	151	126	108
7,0	XC	3,35	1005	804	670	574	503	402	335	251	223	201	161	134	115	
APTJ-11008VP (50)	1,5	UC	2,34	702	562	468	401	351	281	234	176	156	140	112	93,6	80,2
	2,0	UC	2,64	792	634	528	453	396	317	264	198	176	158	127	106	90,5
	3,0	UC	3,14	942	754	628	538	471	377	314	236	209	188	151	126	108
	4,0	UC	3,55	1065	852	710	609	533	426	355	266	237	213	170	142	122
	5,0	XC	3,90	1170	936	780	669	585	468	390	293	260	234	187	156	134
	6,0	XC	4,22	1266	1013	844	723	633	506	422	317	281	253	203	169	145
7,0	XC	4,51	1353	1082	902	773	677	541	451	338	301	271	216	180	155	
APTJ-11010VP (50)	1,5	UC	2,90	870	696	580	497	435	348	290	218	193	174	139	116	99,4
	2,0	UC	3,28	984	787	656	562	492	394	328	246	219	197	157	131	112
	3,0	UC	3,92	1176	941	784	672	588	470	392	294	261	235	188	157	134
	4,0	UC	4,45	1335	1068	890	763	668	534	445	334	297	267	214	178	153
	5,0	XC	4,91	1473	1178	982	842	737	589	491	368	327	295	236	196	168
	6,0	XC	5,32	1596	1277	1064	912	798	638	532	399	355	319	255	213	182
7,0	XC	5,69	1707	1366	1138	975	854	683	569	427	379	341	273	228	195	
APTJ-11012VP (50)	1,5	UC	3,51	1053	842	702	602	527	421	351	263	234	211	168	140	120
	2,0	UC	3,97	1191	953	794	681	596	476	397	298	265	238	191	159	136
	3,0	UC	4,71	1413	1130	942	807	707	565	471	353	314	283	226	188	161
	4,0	XC	5,31	1593	1274	1062	910	797	637	531	398	354	319	255	212	182
	5,0	XC	5,84	1752	1402	1168	1001	876	701	584	438	389	350	280	234	200
	6,0	XC	6,31	1893	1514	1262	1082	947	757	631	473	421	379	303	252	216
7,0	XC	6,73	2019	1615	1346	1154	1010	808	673	505	449	404	323	269	231	

Nota: Sempre verifique seu volume de aplicação duas vezes. A classificação do tamanho de gota é baseada na norma ISO 25358. O padrão de classificação do tamanho de gota está sujeito a mudanças. As tabulações são baseadas na pulverização de água a 21°C. Consulte as informações técnicas (páginas 177–202) para a classificação do tamanho de gota, fórmulas úteis e outras informações técnicas. Devido ao projeto único do APTJ, os valores de volume de aplicação neste gráfico são específicos para o APTJ e diferem de outras tabelas de pontas de pulverização de jato plano.

 Visite www.teejet.com para obter gráficos atualizados.



PONTAS PARA APLICAÇÃO EM ÁREA TOTAL

Aplicações típicas

HERBICIDA	FUNGICIDA	INSETICIDA	FERTILIZANTE	CONTROLE DE DERIVA	APROVADO PARA PWM
CONTATO	CONTATO	CONTATO	ÁREA TOTAL		
EXCELENTE	EXCELENTE	EXCELENTE	EXCELENTE	BOM	
SISTÊMICO	SISTÊMICO	SISTÊMICO			
MUITO BOM	MUITO BOM	MUITO BOM			



CARACTERÍSTICAS

- Jato de pulverização plano de ângulo grande e extremidades afiladas para cobertura uniforme em pulverização em área total.
- Ângulo de ataque de 15° para melhor penetração no dossel da cultura.
- Disponível em polímero e cerâmica para maior flexibilidade na escolha de acordo com a formulação de diferentes defensivos.
- Passagem interna grande e arredondada para minimizar o entupimento.
- O material polímero usado no TT-VP oferece boa resistência ao desgaste e à acidez.
- O corpo de polipropileno TT-VK oferece excelente resistência à acidez e os orifícios de entrada e de saída em cerâmica oferecem vida útil melhorada.
- Configuração interna única significa vida útil substancialmente mais longa.
- Disponível em onze capacidades de polímero VisiFlo® (VP) e nove em cerâmica VisiFlo (VK).
- Alinhamento automático de pulverização com a capa de engate rápido e anel de vedação Quick TeeJet® 114441A-CELR (01 a 08) ou 114502A-CELR (10 e 12). Consulte a página 118 para obter mais informações.

PADRÃO DE PULVERIZAÇÃO



CLASSIFICAÇÃO DO TAMANHO DE GOTA

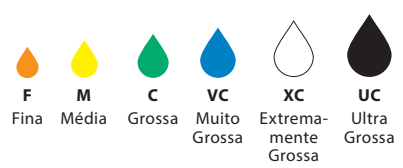

ALTURA IDEAL

	50 cm ESPAÇAMENTO
ÂNGULO	ALTURA
110°	50 cm

FAIXA DE PRESSÃO RECOMENDADA



MATERIAIS DISPONÍVEIS

- VP** POLÍMERO
- VK** CERÂMICA

COMO PEDIR

Polímero com padrão de cor VisiFlo				Polímero com padrão de cor VisiFlo, inclui capa Quick TeeJet® e anel de vedação*			
TT11001-VP				TT11002-VP-CE			
Modelo da Ponta	Ângulo de Pulverização	Vazão Nominal	Código do Material	Modelo da Ponta	Ângulo de Pulverização	Vazão Nominal	Código do Material
							Capa e Anel de Vedação Inclusos

* Checar página 118 para maiores informações de capas.



PONTAS PARA APLICAÇÃO EM ÁREA TOTAL

NÚMERO DA PONTA (TAMANHO DA MALHA DO FILTRO)	bar	TAMANHO DA GOTA	VAZÃO DE UMA PONTA EM l/min	VOLUME DE APLICAÇÃO PARA ESPAÇAMENTO DE PONTAS DE 50 cm												
				l/ha												
				4 km/h	5 km/h	6 km/h	7 km/h	8 km/h	10 km/h	12 km/h	16 km/h	18 km/h	20 km/h	25 km/h	30 km/h	35 km/h
TT11001 (100)	1,0	VC	0,23	69,0	55,2	46,0	39,4	34,5	27,6	23,0	17,3	15,3	13,8	11,0	9,2	7,9
	2,0	C	0,32	96,0	76,8	64,0	54,9	48,0	38,4	32,0	24,0	21,3	19,2	15,4	12,8	11,0
	3,0	M	0,39	117	93,6	78,0	66,9	58,5	46,8	39,0	29,3	26,0	23,4	18,7	15,6	13,4
	4,0	M	0,45	135	108	90,0	77,1	67,5	54,0	45,0	33,8	30,0	27,0	21,6	18,00	15,4
	5,0	F	0,50	150	120	100	85,7	75,0	60,0	50,0	37,5	33,3	30,0	24,0	20,0	17,1
TT110015 (100)	1,0	VC	0,34	102	81,6	68,0	58,3	51,0	40,8	34,0	25,5	22,7	20,4	16,3	13,6	11,7
	2,0	C	0,48	144	115	96,0	82,3	72,0	57,6	48,0	36,0	32,0	28,8	23,0	19,2	16,5
	3,0	M	0,59	177	142	118	101	88,5	70,8	59,0	44,3	39,3	35,4	28,3	23,6	20,2
	4,0	M	0,68	204	163	136	117	102	81,6	68,0	51,0	45,3	40,8	32,6	27,2	23,3
	5,0	M	0,76	228	182	152	130	114	91,2	76,0	57,0	50,7	45,6	36,5	30,4	26,1
TT11002 (50)	1,0	VC	0,46	138	110	92,0	78,9	69,0	55,2	46,0	34,5	30,7	27,6	22,1	18,4	15,8
	2,0	C	0,65	195	156	130	111	97,5	78,0	65,0	48,8	43,3	39,0	31,2	26,0	22,3
	3,0	M	0,79	237	190	158	135	119	94,8	79,0	59,3	52,7	47,4	37,9	31,6	27,1
	4,0	M	0,91	273	218	182	156	137	109	91,0	68,3	60,7	54,6	43,7	36,4	31,2
	5,0	M	1,02	306	245	204	175	153	122	102	76,5	68,0	61,2	49,0	40,8	35,0
TT110025 (50)	1,0	VC	0,57	171	137	114	97,7	85,5	68,4	57,0	42,8	38,0	34,2	27,4	22,8	19,5
	2,0	C	0,81	243	194	162	139	122	97,2	81,0	60,8	54,0	48,6	38,9	32,4	27,8
	3,0	M	0,99	297	238	198	170	149	119	99,0	74,3	66,0	59,4	47,5	39,6	33,9
	4,0	M	1,14	342	274	228	195	171	137	114	85,5	76,0	68,4	54,7	45,6	39,1
	5,0	M	1,28	384	307	256	219	192	154	128	96,0	85,3	76,8	61,4	51,2	43,9
TT11003 (50)	1,0	XC	0,68	204	163	136	117	102	81,6	68,0	51,0	45,3	40,8	32,6	27,2	23,3
	2,0	C	0,96	288	230	192	165	144	115	96,0	72,0	64,0	57,6	46,1	38,4	32,9
	3,0	M	1,18	354	283	236	202	177	142	118	88,5	78,7	70,8	56,6	47,2	40,5
	4,0	M	1,36	408	326	272	233	204	163	136	102	90,7	81,6	65,3	54,4	46,6
	5,0	M	1,52	456	365	304	261	228	182	152	114	101	91,2	73,0	60,8	52,1
TT11004 (50)	1,0	XC	0,91	273	218	182	156	137	109	91,0	68,3	60,7	54,6	43,7	36,4	31,2
	2,0	C	1,29	387	310	258	221	194	155	129	96,8	86,0	77,4	61,9	51,6	44,2
	3,0	M	1,58	474	379	316	271	237	190	158	119	105	94,8	75,8	63,2	54,2
	4,0	M	1,82	546	437	364	312	273	218	182	137	121	109	87,4	72,8	62,4
	5,0	M	2,04	612	490	408	350	306	245	204	153	136	122	97,9	81,6	69,9
TT11005 (50)	1,0	XC	1,14	342	274	228	195	171	137	114	85,5	76,0	68,4	54,7	45,6	39,1
	2,0	C	1,61	483	386	322	276	242	193	161	121	107	96,6	77,3	64,4	55,2
	3,0	M	1,97	591	473	394	338	296	236	197	148	131	118	94,6	78,8	67,5
	4,0	M	2,27	681	545	454	389	341	272	227	170	151	136	109	90,8	77,8
	5,0	M	2,54	762	610	508	435	381	305	254	191	169	152	122	102	87,1
TT11006 (50)	1,0	XC	1,37	411	329	274	235	206	164	137	103	91,3	82,2	65,8	54,8	47,0
	2,0	C	1,94	582	466	388	333	291	233	194	146	129	116	93,1	77,6	66,5
	3,0	M	2,37	711	569	474	406	356	284	237	178	158	142	114	94,8	81,3
	4,0	M	2,74	822	658	548	470	411	329	274	206	183	164	132	110	93,9
	5,0	M	3,06	918	734	612	525	459	367	306	230	204	184	147	122	105
TT11008 (50)	1,0	XC	1,82	546	437	364	312	273	218	182	137	121	109	87,4	72,8	62,4
	2,0	VC	2,58	774	619	516	442	387	310	258	194	172	155	124	103	88,5
	3,0	M	3,16	948	758	632	542	474	379	316	237	211	190	152	126	108
	4,0	M	3,65	1095	876	730	626	548	438	365	274	243	219	175	146	125
	5,0	M	4,08	1224	979	816	699	612	490	408	306	272	245	196	163	140
TT11010	1,0	UC	2,28	684	547	456	391	342	274	228	171	152	137	109	91,2	78,2
	2,0	XC	3,23	969	775	646	554	485	388	323	242	215	194	155	129	111
	3,0	VC	3,95	1185	948	790	677	593	474	395	296	263	237	190	158	135
	4,0	C	4,56	1368	1094	912	782	684	547	456	342	304	274	219	182	156
	5,0	C	5,10	1530	1224	1020	874	765	612	510	383	340	306	245	204	175
TT11012	1,0	UC	2,73	819	655	546	468	410	328	273	205	182	164	131	109	93,6
	2,0	XC	3,86	1158	926	772	662	579	463	386	290	257	232	185	154	132
	3,0	VC	4,73	1419	1135	946	811	710	568	473	355	315	284	227	189	162
	4,0	VC	5,46	1638	1310	1092	936	819	655	546	410	364	328	262	218	187
	5,0	C	6,11	1833	1466	1222	1047	917	733	611	458	407	367	293	244	209
6,0	C	6,69	2007	1606	1338	1147	1004	803	669	502	446	401	321	268	229	

Nota: Sempre verifique seu volume de aplicação duas vezes. A classificação do tamanho de gota é baseada na norma ISO 25358. O padrão de classificação do tamanho de gota está sujeito a mudanças. As tabulações são baseadas na pulverização de água a 21°C. Consulte as informações técnicas (páginas 179–202) para a classificação do tamanho de gota, fórmulas úteis e outras informações técnicas.

CLASSIFICAÇÃO LERAP

PONTAS E VAZÕES	PRESSÃO (bar)	CLASSIFICAÇÃO EM ESTRELAS
TT11004	1,5–2	★★
TT11005	1	★★★
	1,5–3	★★



Visite www.teejet.com para obter gráficos atualizados.

PONTAS PARA APLICAÇÃO EM ÁREA TOTAL

Aplicações típicas



HERBICIDA
 APLICAÇÃO DE SOLO
MUITO BOM
 CONTATO
EXCELENTE
 SISTÊMICO
MUITO BOM



FUNGICIDA
 CONTATO
BOM
 SISTÊMICO
MUITO BOM



INSETICIDA
 CONTATO
MUITO BOM
 SISTÊMICO
EXCELENTE



CONTROLE DE DERIVA
MUITO BOM



CARACTERÍSTICAS

- Jato de pulverização plano afilado grande e tecnologia de indução de ar oferece melhor gerenciamento da deriva.
- Produz gotas maiores preenchidas com ar através de um aspirador de ar Venturi.
- Material polímero UHMWPE único usado no AIXR-VP oferece vida útil melhorada e melhor resistência à acidez.
- O corpo de polipropileno AIXR-VK oferece excelente resistência à acidez, e os orifícios de entrada e de saída em cerâmica oferecem vida útil melhorada.
- Tamanho compacto para evitar danos na ponta.
- Pré-orifício removível.
- Disponível em nove capacidades de polímero VisiFlo® (VP) e sete em cerâmicas VisiFlo (VK).
- Alinhamento automático de pulverização com a capa de engate rápido e anel de vedação Quick TeeJet® 114441A-CELR (015 a 06) ou 114443A-CELR (08 e 10). Consulte a página 118 para obter mais informações.

PADRÃO DE PULVERIZAÇÃO



CLASSIFICAÇÃO DO TAMANHO DE GOTA



ALTURA IDEAL

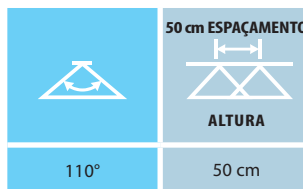

FAIXA DE PRESSÃO RECOMENDADA



MATERIAIS DISPONÍVEIS



COMO PEDIR

Polímero com padrão de cor VisiFlo

A I X R 1 1 0 0 4 V P

Modelo da Ponta	Ângulo de Pulverização	Vazão Nominal	Código do Material
-----------------	------------------------	---------------	--------------------

Polímero com padrão de cor VisiFlo, inclui capa Quick TeeJet® e anel de vedação*

A I X R 1 1 0 0 3 V P - C E

Modelo da Ponta	Ângulo de Pulverização	Vazão Nominal	Código do Material	Capa e Anel de Vedação Inclusos
-----------------	------------------------	---------------	--------------------	---------------------------------

* Checar página 118 para maiores informações de capas.

NÚMERO DA PONTA (TAMANHO DA MALHA DO FILTRO)	bar	TAMANHO DA GOTA	VAZÃO DE UMA PONTA EM l/min	VOLUME DE APLICAÇÃO PARA ESPAÇAMENTO DE PONTAS DE 50 cm												
				l/ha												
				4 km/h	5 km/h	6 km/h	7 km/h	8 km/h	10 km/h	12 km/h	16 km/h	18 km/h	20 km/h	25 km/h	30 km/h	35 km/h
AIXR110015 (100)	1,0	VC	0,34	102	81,6	68,0	58,3	51,0	40,8	34,0	25,5	22,7	20,4	16,3	13,6	11,7
	2,0	C	0,48	144	115	96,0	82,3	72,0	57,6	48,0	36,0	32,0	28,8	23,0	19,2	16,5
	3,0	C	0,59	177	142	118	101	88,5	70,8	59,0	44,3	39,3	35,4	28,3	23,6	20,2
	4,0	M	0,68	204	163	136	117	102	81,6	68,0	51,0	45,3	40,8	32,6	27,2	23,3
	5,0	M	0,76	228	182	152	130	114	91,2	76,0	57,0	50,7	45,6	36,5	30,4	26,1
6,0	M	0,83	249	199	166	142	125	99,6	83,0	62,3	55,3	49,8	39,8	33,2	28,5	
AIXR11002 (50)	1,0	XC	0,46	138	110	92,0	78,9	69,0	55,2	46,0	34,5	30,7	27,6	22,1	18,4	15,8
	2,0	VC	0,65	195	156	130	111	97,5	78,0	65,0	48,8	43,3	39,0	31,2	26,0	22,3
	3,0	C	0,79	237	190	158	135	119	94,8	79,0	59,3	52,7	47,4	37,9	31,6	27,1
	4,0	M	0,91	273	218	182	156	137	109	91,0	68,3	60,7	54,6	43,7	36,4	31,2
	5,0	M	1,02	306	245	204	175	153	122	102	76,5	68,0	61,2	49,0	40,8	35,0
6,0	M	1,12	336	269	224	192	168	134	112	84,0	74,7	67,2	53,8	44,8	38,4	
AIXR110025 (50)	1,0	XC	0,57	171	137	114	97,7	85,5	68,4	57,0	42,8	38,0	34,2	27,4	22,8	19,5
	2,0	VC	0,81	243	194	162	139	122	97,2	81,0	60,8	54,0	48,6	38,9	32,4	27,8
	3,0	C	0,99	297	238	198	170	149	119	99,0	74,3	66,0	59,4	47,5	39,6	33,9
	4,0	M	1,14	342	274	228	195	171	137	114	85,5	76,0	68,4	54,7	45,6	39,1
	5,0	M	1,28	384	307	256	219	192	154	128	96,0	85,3	76,8	61,4	51,2	43,9
6,0	M	1,40	420	336	280	240	210	168	140	105	93,3	84,0	67,2	56,0	48,0	
AIXR11003 (50)	1,0	XC	0,68	204	163	136	117	102	81,6	68,0	51,0	45,3	40,8	32,6	27,2	23,3
	2,0	VC	0,96	288	230	192	165	144	115	96,0	72,0	64,0	57,6	46,1	38,4	32,9
	3,0	C	1,18	354	283	236	202	177	142	118	88,5	78,7	70,8	56,6	47,2	40,5
	4,0	M	1,36	408	326	272	233	204	163	136	102	90,7	81,6	65,3	54,4	46,6
	5,0	M	1,52	456	365	304	261	228	182	152	114	101	91,2	73,0	60,8	52,1
6,0	M	1,67	501	401	334	286	251	200	167	125	111	100	80,2	66,8	57,3	
AIXR11004 (50)	1,0	XC	0,91	273	218	182	156	137	109	91,0	68,3	60,7	54,6	43,7	36,4	31,2
	2,0	VC	1,29	387	310	258	221	194	155	129	96,8	86,0	77,4	61,9	51,6	44,2
	3,0	C	1,58	474	379	316	271	237	190	158	119	105	94,8	75,8	63,2	54,2
	4,0	C	1,82	546	437	364	312	273	218	182	137	121	109	87,4	72,8	62,4
	5,0	M	2,04	612	490	408	350	306	245	204	153	136	122	97,9	81,6	69,9
6,0	M	2,23	669	535	446	382	335	268	223	167	149	134	107	89,2	76,5	
AIXR11005 (50)	1,0	XC	1,14	342	274	228	195	171	137	114	85,5	76,0	68,4	54,7	45,6	39,1
	2,0	VC	1,61	483	386	322	276	242	193	161	121	107	96,6	77,3	64,4	55,2
	3,0	VC	1,97	591	473	394	338	296	236	197	148	131	118	94,6	78,8	67,5
	4,0	C	2,27	681	545	454	389	341	272	227	170	151	136	109	90,8	77,8
	5,0	M	2,54	762	610	508	435	381	305	254	191	169	152	122	102	87,1
6,0	M	2,79	837	670	558	478	419	335	279	209	186	167	134	112	95,7	
AIXR11006 (50)	1,0	XC	1,37	411	329	274	235	206	164	137	103	91,3	82,2	65,8	54,8	47,0
	2,0	VC	1,94	582	466	388	333	291	233	194	146	129	116	93,1	77,6	66,5
	3,0	VC	2,37	711	569	474	406	356	284	237	178	158	142	114	94,8	81,3
	4,0	C	2,74	822	658	548	470	411	329	274	206	183	164	132	110	93,9
	5,0	C	3,06	918	734	612	525	459	367	306	230	204	184	147	122	105
6,0	C	3,35	1005	804	670	574	503	402	335	251	223	201	161	134	115	
AIXR11008 (50)	1,0	UC	1,82	546	437	364	312	273	218	182	137	121	109	87,4	72,8	62,4
	2,0	XC	2,58	774	619	516	442	387	310	258	194	172	155	124	103	88,5
	3,0	VC	3,16	948	758	632	542	474	379	316	237	211	190	152	126	108
	4,0	VC	3,65	1095	876	730	626	548	438	365	274	243	219	175	146	125
	5,0	C	4,08	1224	979	816	699	612	490	408	306	272	245	196	163	140
6,0	C	4,47	1341	1073	894	766	671	536	447	335	298	268	215	179	153	
AIXR11010	1,0	UC	2,28	684	547	456	391	342	274	228	171	152	137	109	91,2	78,2
	2,0	XC	3,23	969	775	646	554	485	388	323	242	215	194	155	129	111
	3,0	VC	3,95	1185	948	790	677	593	474	395	296	263	237	190	158	135
	4,0	VC	4,56	1368	1094	912	782	684	547	456	342	304	274	219	182	156
	5,0	VC	5,10	1530	1224	1020	874	765	612	510	383	340	306	245	204	175
6,0	C	5,59	1677	1342	1118	958	839	671	559	419	373	335	268	224	192	

Nota: Sempre verifique seu volume de aplicação duas vezes. A classificação do tamanho de gota é baseada na norma ISO 25358. O padrão de classificação do tamanho de gota está sujeito a mudanças. As tabulações são baseadas na pulverização de água a 21°C. Consulte as informações técnicas (páginas 179-202) para a classificação do tamanho de gota, fórmulas úteis e outras informações técnicas.

CLASSIFICAÇÃO LERAP

PONTAS E VAZÕES	PRESSÃO (bar)	CLASSIFICAÇÃO EM ESTRELAS	PONTAS E VAZÕES	PRESSÃO (bar)	CLASSIFICAÇÃO EM ESTRELAS
AIXR110025VP	1,0-1,4	★★★	AIXR11005VP	1,0-2,9	★★★
	1,5-5,0	★★		3,0-5,0	★★
AIXR11003VP	1,0-1,4	★★★	AIXR11006VP	1,0-3,9	★★★
	1,5-5,0	★★		4,0-5,0	★★
AIXR11004VP	1,0-1,7	★★★			
	1,75-5,0	★★			



Visite www.teejet.com para obter gráficos atualizados.

Aplicações típicas



HERBICIDA
APLICAÇÃO DE SOLO
MUITO BOM
SISTÊMICO
EXCELENTE



FUNGICIDA
SISTÊMICO
BOM



INSETICIDA
SISTÊMICO
MUITO BOM



FERTILIZANTE
ÁREA TOTAL
MUITO BOM



CONTROLE DE DERIVA
EXCELENTE



CARACTERÍSTICAS

- O inserto de aço inoxidável produz um padrão de pulverização plano com borda afilada para uma cobertura uniforme em pulverização de área total.
- Ponta de pulverização com indução de ar, produzindo gotas maiores preenchidas com ar através de um aspirador de ar Venturi mais resistente à deriva.
- Disponível em ângulos de pulverização de 80° ou 110° com um suporte do inserto, e orifício de entrada em polímero com codificação de cores VisiFlo®.
- Disponível em oito versões de 110° e sete versões de 80°.
- Alinhamento automático de pulverização com a capa de engate rápido e anel de vedação Quick TeeJet® 114443A-* - CELR. Consulte a página 118 para obter mais informações.

PADRÃO DE PULVERIZAÇÃO

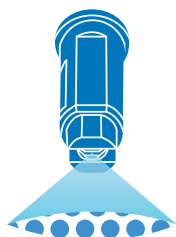

CLASSIFICAÇÃO DO TAMANHO DE GOTA



ALTURA IDEAL

ÂNGULO	50 cm ESPAÇAMENTO ALTURA
80°	75 cm
110°	50 cm

FAIXA DE PRESSÃO RECOMENDADA



MATERIAIS DISPONÍVEIS

VS AÇO INOXIDÁVEL

COMO PEDIR

Aço inoxidável com padrão de cor VisiFlo

A 1 1 0 0 4 - V S

Modelo da Ponta de Pulverização: **A**
Ângulo de Pulverização: **11**
Vazão Nominal: **004**
Código do Material: **VS**

Aço inoxidável com padrão de cor VisiFlo

A 1 8 0 0 4 V S

Modelo da Ponta de Pulverização: **A**
Ângulo de Pulverização: **18**
Vazão Nominal: **004**
Código do Material: **VS**

NÚMERO DA PONTA (TAMANHO DA MALHA DO FILTRO)	bar	TAMANHO DA GOTA		VAZÃO DE UMA PONTA EM l/min	VOLUME DE APLICAÇÃO PARA ESPAÇAMENTO DE PONTAS DE 50 cm												
		80°	110°		l/ha												
					4 km/h	5 km/h	6 km/h	7 km/h	8 km/h	10 km/h	12 km/h	16 km/h	18 km/h	20 km/h	25 km/h	30 km/h	35 km/h
AI80015 AI110015 (100)	2,0	XC	XC	0,48	144	115	96,0	82,3	72,0	57,6	48,0	36,0	32,0	28,8	23,0	19,2	16,5
	3,0	VC	VC	0,59	177	142	118	101	88,5	70,8	59,0	44,3	39,3	35,4	28,3	23,6	20,2
	4,0	VC	VC	0,68	204	163	136	117	102	81,6	68,0	51,0	45,3	40,8	32,6	27,2	23,3
	5,0	VC	C	0,76	228	182	152	130	114	91,2	76,0	57,0	50,7	45,6	36,5	30,4	26,1
	6,0	C	C	0,83	249	199	166	142	125	99,6	83,0	62,3	55,3	49,8	39,8	33,2	28,5
	7,0	C	C	0,90	270	216	180	154	135	108	90,0	67,5	60,0	54,0	43,2	36,0	30,9
8,0	C	M	0,96	288	230	192	165	144	115	96,0	72,0	64,0	57,6	46,1	38,4	32,9	
AI8002 AI11002 (50)	2,0	XC	XC	0,65	195	156	130	111	97,5	78,0	65,0	48,8	43,3	39,0	31,2	26,0	22,3
	3,0	XC	VC	0,79	237	190	158	135	119	94,8	79,0	59,3	52,7	47,4	37,9	31,6	27,1
	4,0	VC	VC	0,91	273	218	182	156	137	109	91,0	68,3	60,7	54,6	43,7	36,4	31,2
	5,0	VC	C	1,02	306	245	204	175	153	122	102	76,5	68,0	61,2	49,0	40,8	35,0
	6,0	C	C	1,12	336	269	224	192	168	134	112	84,0	74,7	67,2	53,8	44,8	38,4
	7,0	C	C	1,21	363	290	242	207	182	145	121	90,8	80,7	72,6	58,1	48,4	41,5
8,0	C	M	1,29	387	310	258	221	194	155	129	96,8	86,0	77,4	61,9	51,6	44,2	
AI80025 AI110025 (50)	2,0	XC	XC	0,81	243	194	162	139	122	97,2	81,0	60,8	54,0	48,6	38,9	32,4	27,8
	3,0	XC	VC	0,99	297	238	198	170	149	119	99,0	74,3	66,0	59,4	47,5	39,6	33,9
	4,0	VC	VC	1,14	342	274	228	195	171	137	114	85,5	76,0	68,4	54,7	45,6	39,1
	5,0	VC	C	1,28	384	307	256	219	192	154	128	96,0	85,3	76,8	61,4	51,2	43,9
	6,0	C	C	1,40	420	336	280	240	210	168	140	105	93,3	84,0	67,2	56,0	48,0
	7,0	C	C	1,51	453	362	302	259	227	181	151	113	101	90,6	72,5	60,4	51,8
8,0	C	M	1,62	486	389	324	278	243	194	162	122	108	97,2	77,8	64,8	55,5	
AI8003 AI11003 (50)	2,0	XC	XC	0,96	288	230	192	165	144	115	96,0	72,0	64,0	57,6	46,1	38,4	32,9
	3,0	XC	VC	1,18	354	283	236	202	177	142	118	88,5	78,7	70,8	56,6	47,2	40,5
	4,0	VC	VC	1,36	408	326	272	233	204	163	136	102	90,7	81,6	65,3	54,4	46,6
	5,0	VC	C	1,52	456	365	304	261	228	182	152	114	101	91,2	73,0	60,8	52,1
	6,0	C	C	1,67	501	401	334	286	251	200	167	125	111	100	80,2	66,8	57,3
	7,0	C	C	1,80	540	432	360	309	270	216	180	135	120	108	86,4	72,0	61,7
8,0	C	M	1,93	579	463	386	331	290	232	193	145	129	116	92,6	77,2	66,2	
AI8004 AI11004 (50)	2,0	XC	XC	1,29	387	310	258	221	194	155	129	96,8	86,0	77,4	61,9	51,6	44,2
	3,0	XC	VC	1,58	474	379	316	271	237	190	158	119	105	94,8	75,8	63,2	54,2
	4,0	VC	VC	1,82	546	437	364	312	273	218	182	137	121	109	87,4	72,8	62,4
	5,0	VC	C	2,04	612	490	408	350	306	245	204	153	136	122	97,9	81,6	69,9
	6,0	C	C	2,23	669	535	446	382	335	268	223	167	149	134	107	89,2	76,5
	7,0	C	C	2,41	723	578	482	413	362	289	241	181	161	145	116	96,4	82,6
8,0	C	M	2,58	774	619	516	442	387	310	258	194	172	155	124	103	88,5	
AI8005 AI11005 (50)	2,0	XC	XC	1,61	483	386	322	276	242	193	161	121	107	96,6	77,3	64,4	55,2
	3,0	XC	VC	1,97	591	473	394	338	296	236	197	148	131	118	94,6	78,8	67,5
	4,0	VC	VC	2,27	681	545	454	389	341	272	227	170	151	136	109	90,8	77,8
	5,0	VC	VC	2,54	762	610	508	435	381	305	254	191	169	152	122	102	87,1
	6,0	VC	C	2,79	837	670	558	478	419	335	279	209	186	167	134	112	95,7
	7,0	C	C	3,01	903	722	602	516	452	361	301	226	201	181	144	120	103
8,0	C	C	3,22	966	773	644	552	483	386	322	242	215	193	155	129	110	
AI8006 AI11006 (50)	2,0	XC	XC	1,94	582	466	388	333	291	233	194	146	129	116	93,1	77,6	66,5
	3,0	XC	VC	2,37	711	569	474	406	356	284	237	178	158	142	114	94,8	81,3
	4,0	VC	VC	2,74	822	658	548	470	411	329	274	206	183	164	132	110	93,9
	5,0	VC	VC	3,06	918	734	612	525	459	367	306	230	204	184	147	122	105
	6,0	VC	C	3,35	1005	804	670	574	503	402	335	251	223	201	161	134	115
	7,0	VC	C	3,62	1086	869	724	621	543	434	362	272	241	217	174	145	124
8,0	VC	C	3,87	1161	929	774	663	581	464	387	290	258	232	186	155	133	
AI11008 (50)	2,0		XC	2,58	774	619	516	442	387	310	258	194	172	155	124	103	88,5
	3,0		XC	3,16	948	758	632	542	474	379	316	237	211	190	152	126	108
	4,0		VC	3,65	1095	876	730	626	548	438	365	274	243	219	175	146	125
	5,0		VC	4,08	1224	979	816	699	612	490	408	306	272	245	196	163	140
	6,0		VC	4,47	1341	1073	894	766	671	536	447	335	298	268	215	179	153
	7,0		VC	4,83	1449	1159	966	828	725	580	483	362	322	290	232	193	166
8,0		C	5,16	1548	1238	1032	885	774	619	516	387	344	310	248	206	177	

Nota: Sempre verifique seu volume de aplicação duas vezes. A classificação do tamanho de gota é baseada na norma ISO 25358. O padrão de classificação do tamanho de gota está sujeito a mudanças. As tabelações são baseadas na pulverização de água a 21°C. Consulte as informações técnicas (páginas 179–202) para a classificação do tamanho de gota, fórmulas úteis e outras informações técnicas.

CLASSIFICAÇÃO LERAP

PONTAS E VAZÕES	PRESSÃO (bar)	CLASSIFICAÇÃO EM ESTRELAS	PONTAS E VAZÕES	PRESSÃO (bar)	CLASSIFICAÇÃO EM ESTRELAS
AI11002	2,0–3,0 Max. 4,0	★★★★	AI11004	2,0–3,0 4,0–6,0	★★★★
AI110025	Max. 2,0 3,0–4,0	★★★★	AI11005	2,0–3,0 & 5,0 4,0 & 6,0	★★★★
AI11003	2,0–3,0 4,0–6,0	★★★★			



Visite www.teejet.com para obter gráficos atualizados.

PONTAS PARA APLICAÇÃO EM ÁREA TOTAL

Aplicações típicas



HERBICIDA
APLICAÇÃO DE SOLO
MUITO BOM
SISTÊMICO
EXCELENTE



FUNGICIDA
SISTÊMICO
BOM



INSETICIDA
SISTÊMICO
MUITO BOM



FERTILIZANTE
ÁREA TOTAL
MUITO BOM



CONTROLE DE DERIVA
EXCELENTE



CARACTERÍSTICAS

- Produz um jato de pulverização plano com extremidades afiladas de 110° para cobertura uniforme em pulverização em área total.
- Ponta de pulverização com indução de ar, produzindo gotas maiores preenchidas com ar através de um aspirador de ar Venturi mais resistente à deriva.
- A ponta AIC TeeJet moldada na capa Quick TeeJet® fornece um alinhamento automático de pulverização.
- Disponível com corpo em polímero e inserto em aço inoxidável (capacidades de 015 a 15), cerâmica (capacidades de 025 a 05) ou polímero (capacidades de 02 a 10).
- Inclui anel de vedação com encaixe firme que permanece fixa e assegura uma boa vedação.

PADRÃO DE PULVERIZAÇÃO



CLASSIFICAÇÃO DO TAMANHO DE GOTA



ALTURA IDEAL

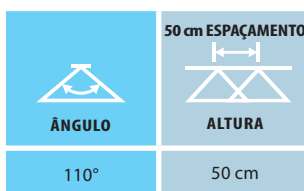

FAIXA DE PRESSÃO RECOMENDADA



MATERIAIS DISPONÍVEIS

VS AÇO INOXIDÁVEL

VP POLÍMERO

VK CERÂMICA

COMO PEDIR

Aço inoxidável com padrão de cor VisiFlo®

A I C 1 1 0 0 4 - V S

Modelo da Ponta Ângulo de Pulverização Vazão Nominal Código do Material

Cerâmica com padrão de cor VisiFlo

A I C 1 1 0 0 3 - V K

Modelo da Ponta Ângulo de Pulverização Vazão Nominal Código do Material

Polímero com padrão de cor VisiFlo

A I C 1 1 0 0 3 - V P

Modelo da Ponta Ângulo de Pulverização Vazão Nominal Código do Material

NÚMERO DA PONTA (TAMANHO DA MALHA DO FILTRO)	bar	TAMANHO DA GOTA	VAZÃO DE UMA PONTA EM l/min	VOLUME DE APLICAÇÃO PARA ESPAÇAMENTO DE PONTAS DE 50 cm												
				l/ha												
				4 km/h	5 km/h	6 km/h	7 km/h	8 km/h	10 km/h	12 km/h	16 km/h	18 km/h	20 km/h	25 km/h	30 km/h	35 km/h
AIC110015 (100)	2,0	XC	0,48	144	115	96,0	82,3	72,0	57,6	48,0	36,0	32,0	28,8	23,0	19,2	16,5
	3,0	XC	0,59	177	142	118	101	88,5	70,8	59,0	44,3	39,3	35,4	28,3	23,6	20,2
	4,0	VC	0,68	204	163	136	117	102	81,6	68,0	51,0	45,3	40,8	32,6	27,2	23,3
	5,0	VC	0,76	228	182	152	130	114	91,2	76,0	57,0	50,7	45,6	36,5	30,4	26,1
	6,0	C	0,83	249	199	166	142	125	99,6	83,0	62,3	55,3	49,8	39,8	33,2	28,5
	7,0	C	0,90	270	216	180	154	135	108	90,0	67,5	60,0	54,0	43,2	36,0	30,9
8,0	C	0,96	288	230	192	165	144	115	96,0	72,0	64,0	57,6	46,1	38,4	32,9	
AIC11002 (50)	2,0	XC	0,65	195	156	130	111	97,5	78,0	65,0	48,8	43,3	39,0	31,2	26,0	22,3
	3,0	XC	0,79	237	190	158	135	119	94,8	79,0	59,3	52,7	47,4	37,9	31,6	27,1
	4,0	VC	0,91	273	218	182	156	137	109	91,0	68,3	60,7	54,6	43,7	36,4	31,2
	5,0	VC	1,02	306	245	204	175	153	122	102	76,5	68,0	61,2	49,0	40,8	35,0
	6,0	C	1,12	336	269	224	192	168	134	112	84,0	74,7	67,2	53,8	44,8	38,4
	7,0	C	1,21	363	290	242	207	182	145	121	90,8	80,7	72,6	58,1	48,4	41,5
8,0	C	1,29	387	310	258	221	194	155	129	96,8	86,0	77,4	61,9	51,6	44,2	
AIC110025 (50)	2,0	XC	0,81	243	194	162	139	122	97,2	81,0	60,8	54,0	48,6	38,9	32,4	27,8
	3,0	XC	0,99	297	238	198	170	149	119	99,0	74,3	66,0	59,4	47,5	39,6	33,9
	4,0	VC	1,14	342	274	228	195	171	137	114	85,5	76,0	68,4	54,7	45,6	39,1
	5,0	VC	1,28	384	307	256	219	192	154	128	96,0	85,3	76,8	61,4	51,2	43,9
	6,0	C	1,40	420	336	280	240	210	168	140	105	93,3	84,0	67,2	56,0	48,0
	7,0	C	1,51	453	362	302	259	227	181	151	113	101	90,6	72,5	60,4	51,8
8,0	C	1,62	486	389	324	278	243	194	162	122	108	97,2	77,8	64,8	55,5	
AIC11003 (50)	2,0	XC	0,96	288	230	192	165	144	115	96,0	72,0	64,0	57,6	46,1	38,4	32,9
	3,0	XC	1,18	354	283	236	202	177	142	118	88,5	78,7	70,8	56,6	47,2	40,5
	4,0	VC	1,36	408	326	272	233	204	163	136	102	90,7	81,6	65,3	54,4	46,6
	5,0	VC	1,52	456	365	304	261	228	182	152	114	101	91,2	73,0	60,8	52,1
	6,0	C	1,67	501	401	334	286	251	200	167	125	111	100	80,2	66,8	57,3
	7,0	C	1,80	540	432	360	309	270	216	180	135	120	108	86,4	72,0	61,7
8,0	C	1,93	579	463	386	331	290	232	193	145	129	116	92,6	77,2	66,2	
AIC11004 (50)	2,0	XC	1,29	387	310	258	221	194	155	129	96,8	86,0	77,4	61,9	51,6	44,2
	3,0	XC	1,58	474	379	316	271	237	190	158	119	105	94,8	75,8	63,2	54,2
	4,0	VC	1,82	546	437	364	312	273	218	182	137	121	109	87,4	72,8	62,4
	5,0	VC	2,04	612	490	408	350	306	245	204	153	136	122	97,9	81,6	69,9
	6,0	C	2,23	669	535	446	382	335	268	223	167	149	134	107	89,2	76,5
	7,0	C	2,41	723	578	482	413	362	289	241	181	161	145	116	96,4	82,6
8,0	C	2,58	774	619	516	442	387	310	258	194	172	155	124	103	88,5	
AIC11005 (50)	2,0	XC	1,61	483	386	322	276	242	193	161	121	107	96,6	77,3	64,4	55,2
	3,0	XC	1,97	591	473	394	338	296	236	197	148	131	118	94,6	78,8	67,5
	4,0	VC	2,27	681	545	454	389	341	272	227	170	151	136	109	90,8	77,8
	5,0	VC	2,54	762	610	508	435	381	305	254	191	169	152	122	102	87,1
	6,0	C	2,79	837	670	558	478	419	335	279	209	186	167	134	112	95,7
	7,0	C	3,01	903	722	602	516	452	361	301	226	201	181	144	120	103
8,0	C	3,22	966	773	644	552	483	386	322	242	215	193	155	129	110	
AIC11006 (50)	2,0	XC	1,94	582	466	388	333	291	233	194	146	129	116	93,1	77,6	66,5
	3,0	XC	2,37	711	569	474	406	356	284	237	178	158	142	114	94,8	81,3
	4,0	VC	2,74	822	658	548	470	411	329	274	206	183	164	132	110	93,9
	5,0	VC	3,06	918	734	612	525	459	367	306	230	204	184	147	122	105
	6,0	VC	3,35	1005	804	670	574	503	402	335	251	223	201	161	134	115
	7,0	C	3,62	1086	869	724	621	543	434	362	272	241	217	174	145	124
8,0	C	3,87	1161	929	774	663	581	464	387	290	258	232	186	155	133	
AIC11008 (50)	2,0	XC	2,58	774	619	516	442	387	310	258	194	172	155	124	103	88,5
	3,0	XC	3,16	948	758	632	542	474	379	316	237	211	190	152	126	108
	4,0	VC	3,65	1095	876	730	626	548	438	365	274	243	219	175	146	125
	5,0	VC	4,08	1224	979	816	699	612	490	408	306	272	245	196	163	140
	6,0	VC	4,47	1341	1073	894	766	671	536	447	335	298	268	215	179	153
	7,0	VC	4,83	1449	1159	966	828	725	580	483	362	322	290	232	193	166
8,0	VC	5,16	1548	1238	1032	885	774	619	516	387	344	310	248	206	177	
AIC11010	2,0	UC	3,23	969	775	646	554	485	388	323	242	215	194	155	129	111
	3,0	XC	3,95	1185	948	790	677	593	474	395	296	263	237	190	158	135
	4,0	XC	4,56	1368	1094	912	782	684	547	456	342	304	274	219	182	156
	5,0	XC	5,10	1530	1224	1020	874	765	612	510	383	340	306	245	204	175
	6,0	VC	5,59	1677	1342	1118	958	839	671	559	419	373	335	268	224	192
	7,0	VC	6,03	1809	1447	1206	1034	905	724	603	452	402	362	289	241	207
8,0	VC	6,45	1935	1548	1290	1106	968	774	645	484	430	387	310	258	221	
AIC11015	2,0	UC	4,83	1449	1159	966	828	725	580	483	362	322	290	232	193	166
	3,0	XC	5,92	1776	1421	1184	1015	888	710	592	444	395	355	284	237	203
	4,0	XC	6,84	2052	1642	1368	1173	1026	821	684	513	456	410	328	274	235
	5,0	XC	7,64	2292	1834	1528	1310	1146	917	764	573	509	458	367	306	262
	6,0	VC	8,37	2511	2009	1674	1435	1256	1004	837	628	558	502	402	335	287
	7,0	VC	9,04	2712	2170	1808	1550	1356	1085	904	678	603	542	434	362	310
8,0	VC	9,67	2901	2321	1934	1658	1451	1160	967	725	645	580	464	387	332	

Nota: Sempre verifique seu volume de aplicação duas vezes. A classificação do tamanho de gota é baseada na norma ISO 25358. O padrão de classificação do tamanho de gota está sujeito a mudanças. As tabelações são baseadas na pulverização de água a 21°C. Consulte as informações técnicas (páginas 179–202) para a classificação do tamanho de gota, fórmulas úteis e outras informações técnicas.

CLASSIFICAÇÃO LERAP

PONTAS E VAZÕES	PRESSÃO (bar)	CLASSIFICAÇÃO EM ESTRELAS	PONTAS E VAZÕES	PRESSÃO (bar)	CLASSIFICAÇÃO EM ESTRELAS
AIC11002VK	2,0	★★★★	AIC11004VK	2,0	★★★★
	3,0	★★★		3,0–5,0	★★★
AIC110025VK	2,0	★★★★	AIC11005VK	2,0	★★★★
	3,0	★★★		3,0–5,0	★★★
AIC11003VK	2,0	★★★★			
	3,0–5,0	★★★			



Visite www.teejet.com para obter gráficos atualizados.

Aplicações típicas



HERBICIDA
APLICAÇÃO DE SOLO
EXCELENTE
SISTÊMICO
EXCELENTE



FERTILIZANTE
ÁREA TOTAL
EXCELENTE



CONTROLE DE DERIVA
EXCELENTE



APROVADO PARA PWM



CARACTERÍSTICAS

- Ponta de pulverização de jato plano, de ângulo grande de 110°, com indução de ar, baseada no projeto de orifício de saída patenteado do bico Turbo TeeJet® original.
- Fornece excelente controle de deriva e produz menos de 2% de gotas deriváveis.
- O projeto patenteado do orifício fornece passagens grandes e redondas para minimizar o entupimento e melhorar a vida útil.
- Dependendo do produto químico, produz gotas maiores e cheias de ar através de um aspirador de ar Venturi, resultando em menos deriva.
- Tamanho compacto para evitar danos à ponta do bico.
- Pré-orifício removível.
- Disponível em nove vazões de polímero VisiFlo® (VP).
- Alinhamento automático do spray com a capa de engate rápido e anel de vedação Quick TeeJet 115835A*-CELRO (015-06) ou 114502A (08-10). A capa exclusiva 115835A permite a montagem direta, sem a necessidade de girar 90° para inserir na capa. Consulte a página 118 para obter mais informações sobre as capas.

PADRÃO DE PULVERIZAÇÃO

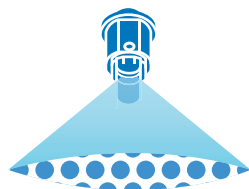

CLASSIFICAÇÃO DO TAMANHO DE GOTA



ALTURA IDEAL

<p>ÂNGULO</p> <p>110°</p>	<p>50 cm ESPAÇAMENTO</p> <p>ALTURA</p> <p>50 cm</p>
----------------------------------	--

FAIXA DE PRESSÃO RECOMENDADA



MATERIAIS DISPONÍVEIS



COMO PEDIR

Polímero com padrão de cor VisiFlo

TTI11004-VP

Modelo da Ponta | Ângulo de Pulverização | Vazão Nominal | Código do Material

Polímero com padrão de cor VisiFlo, inclui capa Quick TeeJet® e anel de vedação*

TTI11003-VP-CE

Modelo da Ponta | Ângulo de Pulverização | Vazão Nominal | Código do Material | Capa e Anel de Vedação Inclusos

* Checar página 118 para maiores informações de capas.



PONTAS PARA APLICAÇÃO EM ÁREA TOTAL

NÚMERO DA PONTA (TAMANHO DA MALHA DO FILTRO)	bar	TAMANHO DA GOTA	VAZÃO DE UMA PONTA EM l/min	VOLUME DE APLICAÇÃO PARA ESPAÇAMENTO DE PONTAS DE 50 cm												
				l/ha												
				4 km/h	5 km/h	6 km/h	7 km/h	8 km/h	10 km/h	12 km/h	16 km/h	18 km/h	20 km/h	25 km/h	30 km/h	35 km/h
TTI110001 (100)	1,0	UC	0,23	69,0	55,2	46,0	39,4	34,5	27,6	23,0	17,3	15,3	13,8	11,0	9,2	7,9
	2,0	UC	0,32	96,0	76,8	64,0	54,9	48,0	38,4	32,0	24,0	21,3	19,2	15,4	12,8	11,0
	3,0	XC	0,39	117	93,6	78,0	66,9	58,5	46,8	39,0	29,3	26,0	23,4	18,7	15,6	13,4
	4,0	VC	0,45	135	108	90,0	77,1	67,5	54,0	45,0	33,8	30,0	27,0	21,6	18,0	15,4
	5,0	VC	0,50	150	120	100	85,7	75,0	60,0	50,0	37,5	33,3	30,0	24,0	20,0	17,1
	6,0	VC	0,55	165	132	110	94,3	82,5	66,0	55,0	41,3	36,7	33,0	26,4	22,0	18,9
7,0	C	0,60	180	144	120	103	90,0	72,0	60,0	45,0	40,0	36,0	28,8	24,0	20,6	
TTI110015 (100)	1,0	UC	0,34	102	81,6	68,0	58,3	51,0	40,8	34,0	25,5	22,7	20,4	16,3	13,6	11,7
	2,0	UC	0,48	144	115	96,0	82,3	72,0	57,6	48,0	36,0	32,0	28,8	23,0	19,2	16,5
	3,0	XC	0,59	177	142	118	101	88,5	70,8	59,0	44,3	39,3	35,4	28,3	23,6	20,2
	4,0	XC	0,68	204	163	136	117	102	81,6	68,0	51,0	45,3	40,8	32,6	27,2	23,3
	5,0	VC	0,76	228	182	152	130	114	91,2	76,0	57,0	50,7	45,6	36,5	30,4	26,1
	6,0	VC	0,83	249	199	166	142	125	99,6	83,0	62,3	55,3	49,8	39,8	33,2	28,5
7,0	VC	0,90	270	216	180	154	135	108	90,0	67,5	60,0	54,0	43,2	36,0	30,9	
TTI11002 (50)	1,0	UC	0,46	138	110	92,0	78,9	69,0	55,2	46,0	34,5	30,7	27,6	22,1	18,4	15,8
	2,0	UC	0,65	195	156	130	111	97,5	78,0	65,0	48,8	43,3	39,0	31,2	26,0	22,3
	3,0	XC	0,79	237	190	158	135	119	94,8	79,0	59,3	52,7	47,4	37,9	31,6	27,1
	4,0	XC	0,91	273	218	182	156	137	109	91,0	68,3	60,7	54,6	43,7	36,4	31,2
	5,0	VC	1,02	306	245	204	175	153	122	102	76,5	68,0	61,2	49,0	40,8	35,0
	6,0	VC	1,12	336	269	224	192	168	134	112	84,0	74,7	67,2	53,8	44,8	38,4
7,0	VC	1,21	363	290	242	207	182	145	121	90,8	80,7	72,6	58,1	48,4	41,5	
TTI110025 (50)	1,0	UC	0,57	171	137	114	97,7	85,5	68,4	57,0	42,8	38,0	34,2	27,4	22,8	19,5
	2,0	UC	0,81	243	194	162	139	122	97,2	81,0	60,8	54,0	48,6	38,9	32,4	27,8
	3,0	XC	0,99	297	238	198	170	149	119	99,0	74,3	66,0	59,4	47,5	39,6	33,9
	4,0	XC	1,14	342	274	228	195	171	137	114	85,5	76,0	68,4	54,7	45,6	39,1
	5,0	VC	1,28	384	307	256	219	192	154	128	96,0	85,3	76,8	61,4	51,2	43,9
	6,0	VC	1,40	420	336	280	240	210	168	140	105	93,3	84,0	67,2	56,0	48,0
7,0	VC	1,51	453	362	302	259	227	181	151	113	101	90,6	72,5	60,4	51,8	
TTI11003 (50)	1,0	UC	0,68	204	163	136	117	102	81,6	68,0	51,0	45,3	40,8	32,6	27,2	23,3
	2,0	UC	0,96	288	230	192	165	144	115	96,0	72,0	64,0	57,6	46,1	38,4	32,9
	3,0	XC	1,18	354	283	236	202	177	142	118	88,5	78,7	70,8	56,6	47,2	40,5
	4,0	XC	1,36	408	326	272	233	204	163	136	102	90,7	81,6	65,3	54,4	46,6
	5,0	VC	1,52	456	365	304	261	228	182	152	114	101	91,2	73,0	60,8	52,1
	6,0	VC	1,67	501	401	334	286	251	200	167	125	111	100	80,2	66,8	57,3
7,0	VC	1,80	540	432	360	309	270	216	180	135	120	108	86,4	72,0	61,7	
TTI11004 (50)	1,0	UC	0,91	273	218	182	156	137	109	91,0	68,3	60,7	54,6	43,7	36,4	31,2
	2,0	UC	1,29	387	310	258	221	194	155	129	96,8	86,0	77,4	61,9	51,6	44,2
	3,0	XC	1,58	474	379	316	271	237	190	158	119	105	94,8	75,8	63,2	54,2
	4,0	XC	1,82	546	437	364	312	273	218	182	137	121	109	87,4	72,8	62,4
	5,0	VC	2,04	612	490	408	350	306	245	204	153	136	122	97,9	81,6	69,9
	6,0	VC	2,23	669	535	446	382	335	268	223	167	149	134	107	89,2	76,5
7,0	VC	2,41	723	578	482	413	362	289	241	181	161	145	116	96,4	82,6	
TTI11005 (50)	1,0	UC	1,14	342	274	228	195	171	137	114	85,5	76,0	68,4	54,7	45,6	39,1
	2,0	UC	1,61	483	386	322	276	242	193	161	121	107	96,6	77,3	64,4	55,2
	3,0	XC	1,97	591	473	394	338	296	236	197	148	131	118	94,6	78,8	67,5
	4,0	XC	2,27	681	545	454	389	341	272	227	170	151	136	109	90,8	77,8
	5,0	VC	2,54	762	610	508	435	381	305	254	191	169	152	122	102	87,1
	6,0	VC	2,79	837	670	558	478	419	335	279	209	186	167	134	112	95,7
7,0	VC	3,01	903	722	602	516	452	361	301	226	201	181	144	120	103	
TTI11006 (50)	1,0	UC	1,37	411	329	274	235	206	164	137	103	91,3	82,2	65,8	54,8	47,0
	2,0	UC	1,94	582	466	388	333	291	233	194	146	129	116	93,1	77,6	66,5
	3,0	XC	2,37	711	569	474	406	356	284	237	178	158	142	114	94,8	81,3
	4,0	XC	2,74	822	658	548	470	411	329	274	206	183	164	132	110	93,9
	5,0	VC	3,06	918	734	612	525	459	367	306	230	204	184	147	122	105
	6,0	VC	3,35	1005	804	670	574	503	402	335	251	223	201	161	134	115
7,0	C	3,62	1086	869	724	621	543	434	362	272	241	217	174	145	124	
TTI11008 (50)	1,0	UC	1,82	546	437	364	312	273	218	182	137	121	109	87,4	72,8	62,4
	2,0	UC	2,58	774	619	516	442	387	310	258	194	172	155	124	103	88,5
	3,0	XC	3,16	948	758	632	542	474	379	316	237	211	190	152	126	108
	4,0	XC	3,65	1095	876	730	626	548	438	365	274	243	219	175	146	125
	5,0	VC	4,08	1224	979	816	699	612	490	408	306	272	245	196	163	140
	6,0	VC	4,47	1341	1073	894	766	671	536	447	335	298	268	215	179	153
7,0	C	4,83	1449	1159	966	828	725	580	483	362	322	290	232	193	166	
TTI11010	1,0	UC	2,28	684	547	456	391	342	274	228	171	152	137	109	91,2	78,2
	2,0	UC	4,83	1449	775	966	554	725	580	483	362	322	290	232	193	166
	3,0	XC	5,92	1776	948	1184	677	888	710	592	444	395	355	284	237	203
	4,0	XC	6,84	2052	1094	1368	782	1026	821	684	513	456	410	328	274	235
	5,0	VC	7,64	2292	1224	1528	874	1146	917	764	573	509	458	367	306	262
	6,0	VC	8,37	2511	1342	1674	958	1256	1004	837	628	558	502	402	335	287
7,0	C	9,04	2712	1447	1808	1034	1356	1085	904	678	603	542	434	362	310	

Nota: Sempre verifique seu volume de aplicação duas vezes. A classificação do tamanho de gota é baseada na norma ISO 25358. O padrão de classificação do tamanho de gota está sujeito a mudanças. As tabulações são baseadas na pulverização de água a 21°C. Consulte as informações técnicas (páginas 179–202) para a classificação do tamanho de gota, fórmulas úteis e outras informações técnicas.

CLASSIFICAÇÃO LERAP

PONTAS E VAZÕES	PRESSÃO (bar)	CLASSIFICAÇÃO EM ESTRELAS	PONTAS E VAZÕES	PRESSÃO (bar)	CLASSIFICAÇÃO EM ESTRELAS
TTI11002	1,0–5,0	★★★	TTI11004	1,0–7,0	★★★
	6,0–7,0	★★	TTI11005	1,0–7,0	★★★
TTI110025	1,0–5,0	★★★	TTI11006	1,0–5,0	★★★
	6,0–7,0	★★		6,0–7,0	★★
TTI11003	1,0–5,0	★★★			
	6,0–7,0	★★			

 Visite www.teejet.com para obter gráficos atualizados.

Aplicações típicas



HERBICIDA
APLICAÇÃO DE SOLO

EXCELENTE

SISTÊMICO

EXCELENTE



FERTILIZANTE
ÁREA TOTAL

EXCELENTE



CONTROLE DE DERIVA

EXCELENTE



APROVADO PARA PWM



CARACTERÍSTICAS

- OTT160 produz dois jatos plano padrão de ângulo amplo de 110° para cobertura uniforme em aplicações de área total.
- Gotas extremamente grossas e resistentes à deriva são produzidas

através do uso de um aspirador de ar Venturi.

- Proporciona excelente controle de deriva e produz baixa porcentagem de gotas deriváveis – menos de 1,5%. *
- Ângulo de 60° entre os jatos da frente e de trás para aumentar a penetração no dossel e a cobertura das folhas.

- Projeto de bico moldado à capa Quick TeeJet® em uma única peça proporciona alinhamento automático do jato.
- Pré-orifício removível permite desmontagem e limpeza.
- Disponível em sete capacidades de polímero VisiFlo® (VP).

*Vazão -04 pulverizando água a 2,8 bar. Gotas deriváveis definido como gotas menores que 150 micrômetros.

PADRÃO DE PULVERIZAÇÃO

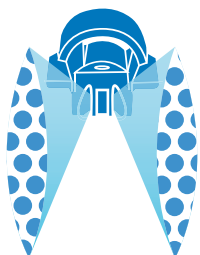

CLASSIFICAÇÃO DO TAMANHO DE GOTA



ALTURA IDEAL

<p>ÂNGULO</p>	<p>50 cm ESPAÇAMENTO</p> <p>ALTURA</p>
	<p>110°</p>

FAIXA DE PRESSÃO RECOMENDADA



MATERIAIS DISPONÍVEIS



COMO PEDIR

Polímero com padrão de cor VisiFlo

TTI60-11004VP

Modelo da Ponta	Ângulo de Pulverização	Vazão Nominal	Código do Material
-----------------	------------------------	---------------	--------------------



PONTAS PARA APLICAÇÃO EM ÁREA TOTAL

NÚMERO DA PONTA (TAMANHO DA MALHA DO FILTRO)	bar	TAMANHO DA GOTA	VAZÃO DE UM BICO EM l/min	VOLUME DE APLICAÇÃO PARA ESPAÇAMENTO DE PONTAS DE 50 cm												
				l/ha												
				4 km/h	5 km/h	6 km/h	7 km/h	8 km/h	10 km/h	12 km/h	16 km/h	18 km/h	20 km/h	25 km/h	30 km/h	35 km/h
TTI60-11002VP (50)	1,5	XC	0,56	168	134	112	96	84,0	67,2	56,0	42,0	37,3	33,6	26,9	22,4	19,2
	2,0	XC	0,65	195	156	130	111	97,5	78,0	65,0	48,8	43,3	39,0	31,2	26,0	22,3
	3,0	VC	0,79	237	190	158	135	119	94,8	79,0	59,3	52,7	47,4	37,9	31,6	27,1
	4,0	VC	0,91	273	218	182	156	137	109	91,0	68,3	60,7	54,6	43,7	36,4	31,2
	5,0	C	1,02	306	245	204	175	153	122	102	76,5	68,0	61,2	49,0	40,8	35,0
	6,0	C	1,12	336	269	224	192	168	134	112	84,0	74,7	67,2	53,8	44,8	38,4
	7,0	C	1,21	363	290	242	207	182	145	121	90,8	80,7	72,6	58,1	48,4	41,5
TTI60-110025VP (50)	1,5	XC	0,70	210	168	140	120	105	84,0	70,0	52,5	46,7	42,0	33,6	28,0	24,0
	2,0	XC	0,81	243	194	162	139	122	97,2	81,0	60,8	54,0	48,6	38,9	32,4	27,8
	3,0	VC	0,99	297	238	198	170	149	119	99,0	74,3	66,0	59,4	47,5	39,6	33,9
	4,0	VC	1,14	342	274	228	195	171	137	114	85,5	76,0	68,4	54,7	45,6	39,1
	5,0	C	1,28	384	307	256	219	192	154	128	96,0	85,3	76,8	61,4	51,2	43,9
	6,0	C	1,40	420	336	280	240	210	168	140	105	93,3	84,0	67,2	56,0	48,0
	7,0	C	1,51	453	362	302	259	227	181	151	113	101	90,6	72,5	60,4	51,8
TTI60-11003VP (50)	1,5	UC	0,83	249	199	166	142	125	99,6	83,0	62,3	55,3	49,8	39,8	33,2	28,5
	2,0	UC	0,96	288	230	192	165	144	115	96,0	72,0	64,0	57,6	46,1	38,4	32,9
	3,0	XC	1,18	354	283	236	202	177	142	118	88,5	78,7	70,8	56,6	47,2	40,5
	4,0	VC	1,36	408	326	272	233	204	163	136	102	90,7	81,6	65,3	54,4	46,6
	5,0	VC	1,52	456	365	304	261	228	182	152	114	101	91,2	73,0	60,8	52,1
	6,0	VC	1,67	501	401	334	286	251	200	167	125	111	100	80,2	66,8	57,3
	7,0	C	1,80	540	432	360	309	270	216	180	135	120	108	86,4	72,0	61,7
TTI60-11004VP (50)	1,5	UC	1,12	336	269	224	192	168	134	112	84,0	74,7	67,2	53,8	44,8	38,4
	2,0	UC	1,29	387	310	258	221	194	155	129	96,8	86,0	77,4	61,9	51,6	44,2
	3,0	XC	1,58	474	379	316	271	237	190	158	119	105	94,8	75,8	63,2	54,2
	4,0	VC	1,82	546	437	364	312	273	218	182	137	121	109	87,4	72,8	62,4
	5,0	VC	2,04	612	490	408	350	306	245	204	153	136	122	97,9	81,6	69,9
	6,0	VC	2,23	669	535	446	382	335	268	223	167	149	134	107	89,2	76,5
	7,0	C	2,41	723	578	482	413	362	289	241	181	161	145	116	96,4	82,6
TTI60-11005VP (50)	1,5	UC	1,39	417	334	278	238	209	167	139	104	92,7	83,4	66,7	55,6	47,7
	2,0	UC	1,61	483	386	322	276	242	193	161	121	107	96,6	77,3	64,4	55,2
	3,0	XC	1,97	591	473	394	338	296	236	197	148	131	118	94,6	78,8	67,5
	4,0	VC	2,27	681	545	454	389	341	272	227	170	151	136	109	90,8	77,8
	5,0	VC	2,54	762	610	508	435	381	305	254	191	169	152	122	102	87,1
	6,0	VC	2,79	837	670	558	478	419	335	279	209	186	167	134	112	95,7
	7,0	C	3,01	903	722	602	516	452	361	301	226	201	181	144	120	103
TTI60-11006VP (50)	1,5	UC	1,68	504	403	336	288	252	202	168	126	112	101	80,6	67,2	57,6
	2,0	UC	1,94	582	466	388	333	291	233	194	146	129	116	93,1	77,6	66,5
	3,0	XC	2,37	711	569	474	406	356	284	237	178	158	142	114	94,8	81,3
	4,0	VC	2,74	822	658	548	470	411	329	274	206	183	164	132	110	93,9
	5,0	VC	3,06	918	734	612	525	459	367	306	230	204	184	147	122	105
	6,0	VC	3,35	1005	804	670	574	503	402	335	251	223	201	161	134	115
	7,0	C	3,62	1086	869	724	621	543	434	362	272	241	217	174	145	124
TTI60-11008VP (50)	1,5	UC	2,23	669	535	446	382	335	268	223	167	149	134	107	89,2	76,5
	2,0	UC	2,58	774	619	516	442	387	310	258	194	172	155	124	103	88,5
	3,0	XC	3,16	948	758	632	542	474	379	316	237	211	190	152	126	108
	4,0	XC	3,65	1095	876	730	626	548	438	365	274	243	219	175	146	125
	5,0	VC	4,08	1224	797	816	699	612	490	408	306	272	245	196	163	140
	6,0	VC	4,47	1341	1073	894	766	671	536	447	335	298	268	215	179	153
	7,0	C	4,83	1449	1159	966	828	725	580	483	362	322	290	232	193	166

Nota: Sempre verifique seu volume de aplicação duas vezes. A classificação do tamanho de gota é baseada na norma ISO 25358. O padrão de classificação do tamanho de gota está sujeito a mudanças. As tabulações são baseadas na pulverização de água a 21°C. Consulte as informações técnicas (páginas 179–202) para a classificação do tamanho de gota, fórmulas úteis e outras informações técnicas.

CLASSIFICAÇÃO LERAP

PONTAS E VAZÕES	PRESSÃO (bar)	CLASSIFICAÇÃO EM ESTRELAS
TTI60-11002	1,5–4,25	★★★
	4,26–5,0	★★
TTI60-110025	1,5–5,0	★★★
TTI60-11003	1,5–5,0	★★★
TTI60-11004	1,5–5,0	★★★
TTI60-11005	1,5–5,0	★★★



Visite www.teejet.com para obter gráficos atualizados.



PONTAS PARA APLICAÇÃO EM ÁREA TOTAL

Aplicações típicas

HERBICIDA	FUNGICIDA	INSETICIDA	CONTROLE DE DERIVA	APROVADO PARA PWM
CONTATO	CONTATO	CONTATO		
MUITO BOM	EXCELENTE	EXCELENTE	BOM	
SISTÊMICO	SISTÊMICO	SISTÊMICO		
BOM	BOM	BOM		



CARACTERÍSTICAS

- Jato de pulverização plano afilado grande para cobertura uniforme na aplicação de pulverização de área total.
- Reduz a deriva em pressões mais baixas e melhor cobertura em pressões mais altas.
- Disponível em cerâmica com corpo da ponta em polipropileno resistente à corrosão, com código de cores VisiFlo® em 80° nas vazões 03-08 e em 110° nas vazões 02-08.
- XR110025 disponível apenas em VK.
- XR80025 e XR80035 disponíveis apenas em VS.
- Latão disponível apenas em 110°.
- Alinhamento automático de pulverização com a capa e anel de vedação Quick TeeJet® 114441A-CELR (01 a 08) ou 114443A-CELR (10 e 15). Consulte a página 118 para obter mais informações.

PADRÃO DE PULVERIZAÇÃO

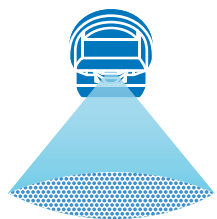

CLASSIFICAÇÃO DO TAMANHO DE GOTA

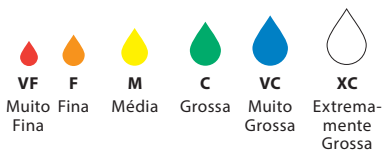

ALTURA IDEAL

ÂNGULO	50 cm ESPAÇAMENTO
80°	75 cm
110°	50 cm

FAIXA DE PRESSÃO RECOMENDADA



MATERIAIS DISPONÍVEIS

- VS** AÇO INOXIDÁVEL
- VP** POLÍMERO
- VK** CERÂMICA
- VB** LATÃO
- SS** AÇO INOXIDÁVEL

COMO PEDIR

Cerâmica com padrão de cor VisiFlo®

X R 1 1 0 0 4 - V K

Modelo da Ponta | Ângulo de Pulverização | Vazão Nominal | Código do Material

Polímero com padrão de cor VisiFlo®, inclui capa Quick TeeJet® e anel de vedação*

X R 1 1 0 0 2 - V P - C E

Modelo da Ponta | Ângulo de Pulverização | Vazão Nominal | Código do Material | Capa e Anel de Vedação Inclusos

* Checar página 118 para maiores informações de capas.



NÚMERO DA PONTA (TAMANHO DA MALHA DO FILTRO)	bar	TAMANHO DA GOTA		VAZÃO DE UMA PONTA EM l/min	VOLUME DE APLICAÇÃO PARA ESPAÇAMENTO DE PONTAS DE 50 cm												
		80°	110°		l/ha												
		4 km/h	5 km/h		6 km/h	7 km/h	8 km/h	10 km/h	12 km/h	16 km/h	18 km/h	20 km/h	25 km/h	30 km/h	35 km/h		
XR8001 XR11001 (100)	1,0	F	F	0,23	69,0	55,2	46,0	39,4	34,5	27,6	23,0	17,3	15,3	13,8	11,0	9,2	7,9
	1,5	F	F	0,28	84,0	67,2	56,0	48,0	42,0	33,6	28,0	21,0	18,7	16,8	13,4	11,2	9,6
	2,0	F	F	0,32	96,0	76,8	64,0	54,9	48,0	38,4	32,0	24,0	21,3	19,2	15,4	12,8	11,0
	2,5	F	F	0,36	108	86,4	72,0	61,7	54,0	43,2	36,0	27,0	24,0	21,6	17,3	14,4	12,3
	3,0	F	F	0,39	117	93,6	78,0	66,9	58,5	46,8	39,0	29,3	26,0	23,4	18,7	15,6	13,4
4,0	F	VF	0,45	135	108	90,0	77,1	67,5	54,0	45,0	33,8	30,0	27,0	21,6	18,0	15,4	
XR80015 XR110015 (100)	1,0	M	M	0,34	102	81,6	68,0	58,3	51,0	40,8	34,0	25,5	22,7	20,4	16,3	13,6	11,7
	1,5	F	F	0,42	126	101	84,0	72,0	63,0	50,4	42,0	31,5	28,0	25,2	20,2	16,8	14,4
	2,0	F	F	0,48	144	115	96,0	82,3	72,0	57,6	48,0	36,0	32,0	28,8	23,0	19,2	16,5
	2,5	F	F	0,54	162	130	108	92,6	81,0	64,8	54,0	40,5	36,0	32,4	25,9	21,6	18,5
	3,0	F	F	0,59	177	142	118	101	88,5	70,8	59,0	44,3	39,3	35,4	28,3	23,6	20,2
4,0	F	F	0,68	204	163	136	117	102	81,6	68,0	51,0	45,3	40,8	32,6	27,2	23,3	
XR8002 XR11002 (50)	1,0	M	M	0,46	138	110	92,0	78,9	69,0	55,2	46,0	34,5	30,7	27,6	22,1	18,4	15,8
	1,5	M	M	0,56	168	134	112	96,0	84,0	67,2	56,0	42,0	37,3	33,6	26,9	22,4	19,2
	2,0	F	F	0,65	195	156	130	111	97,5	78,0	65,0	48,8	43,3	39,0	31,2	26,0	22,3
	2,5	F	F	0,72	216	173	144	123	108	86,4	72,0	54,0	48,0	43,2	34,6	28,8	24,7
	3,0	F	F	0,79	237	190	158	135	119	94,8	79,0	59,3	52,7	47,4	37,9	31,6	27,1
4,0	F	F	0,91	273	218	182	156	137	109	91,0	68,3	60,7	54,6	43,7	36,4	31,2	
XR80025 XR110025 (50)	1,0	M	M	0,57	171	137	114	97,7	85,5	68,4	57,0	42,8	38,0	34,2	27,4	22,8	19,5
	1,5	M	M	0,70	210	168	140	120	105	84,0	70,0	52,5	46,7	42,0	33,6	28,0	24,0
	2,0	M	M	0,81	243	194	162	139	122	97,2	81,0	60,8	54,0	48,6	38,9	32,4	27,8
	2,5	F	F	0,90	270	216	180	154	135	108	90,0	67,5	60,0	54,0	43,2	36,0	30,9
	3,0	F	F	0,99	297	238	198	170	149	119	99,0	74,3	66,0	59,4	47,5	39,6	33,9
4,0	F	F	1,14	342	274	228	195	171	137	114	85,5	76,0	68,4	54,7	45,6	39,1	
XR8003 XR11003 (50)	1,0	M	M	0,68	204	163	136	117	102	81,6	68,0	51,0	45,3	40,8	32,6	27,2	23,3
	1,5	M	M	0,83	249	199	166	142	125	99,6	83,0	62,3	55,3	49,8	39,8	33,2	28,5
	2,0	M	M	0,96	288	230	192	165	144	115	96,0	72,0	64,0	57,6	46,1	38,4	32,9
	2,5	M	M	1,08	324	259	216	185	162	130	108	81,0	72,0	64,8	51,8	43,2	37,0
	3,0	F	F	1,18	354	283	236	202	177	142	118	88,5	78,7	70,8	56,6	47,2	40,5
4,0	F	F	1,36	408	326	272	233	204	163	136	102	90,7	81,6	65,3	54,4	46,6	
XR80035 (50)	1,0	M		0,80	240	192	160	137	120	96,0	80,0	60,0	53,3	48,0	38,4	32,0	27,4
	1,5	M		0,98	294	235	196	168	147	118	98,0	73,5	65,3	58,8	47,0	39,2	33,6
	2,0	M		1,13	339	271	226	194	170	136	113	84,8	75,3	67,8	54,2	45,2	38,7
	2,5	M		1,26	378	302	252	216	189	151	126	94,5	84,0	75,6	60,5	50,4	43,2
	3,0	M		1,38	414	331	276	237	207	166	138	104	92,0	82,8	66,2	55,2	47,3
4,0	F		1,59	477	382	318	273	239	191	159	119	106	95,4	76,3	63,6	54,5	
XR8004 XR11004 (50)	1,0	M	M	0,91	273	218	182	156	137	109	91,0	68,3	60,7	54,6	43,7	36,4	31,2
	1,5	M	M	1,12	336	269	224	192	168	134	112	84,0	74,7	67,2	53,8	44,8	38,4
	2,0	M	M	1,29	387	310	258	221	194	155	129	96,8	86,0	77,4	61,9	51,6	44,2
	2,5	M	M	1,44	432	346	288	247	216	173	144	108	96,0	86,4	69,1	57,6	49,4
	3,0	M	M	1,58	474	379	316	271	237	190	158	119	105	94,8	75,8	63,2	54,2
4,0	F	F	1,82	546	437	364	312	273	218	182	137	121	109	87,4	72,8	62,4	
XR8005 XR11005 (50)	1,0	C	M	1,14	342	274	228	195	171	137	114	85,5	76,0	68,4	54,7	45,6	39,1
	1,5	M	M	1,39	417	334	278	238	209	167	139	104	92,7	83,4	66,7	55,6	47,7
	2,0	M	M	1,61	483	386	322	276	242	193	161	121	107	96,6	77,3	64,4	55,2
	2,5	M	M	1,80	540	432	360	309	270	216	180	135	120	108	86,4	72,0	61,7
	3,0	M	M	1,97	591	473	394	338	296	236	197	148	131	118	94,6	78,8	67,5
4,0	F	F	2,27	681	545	454	389	341	272	227	170	151	136	109	90,8	77,8	
XR8006 XR11006 (50)	1,0	C	C	1,37	411	329	274	235	206	164	137	103	91,3	82,2	65,8	54,8	47,0
	1,5	C	M	1,68	504	403	336	288	252	202	168	126	112	101	80,6	67,2	57,6
	2,0	M	M	1,94	582	466	388	333	291	233	194	146	129	116	93,1	77,6	66,5
	2,5	M	M	2,16	648	518	432	370	324	259	216	162	144	130	104	86,4	74,1
	3,0	M	M	2,37	711	569	474	406	356	284	237	178	158	142	114	94,8	81,3
4,0	M	M	2,74	822	658	548	470	411	329	274	206	183	164	132	110	93,9	
XR8008 XR11008 (50)	1,0	VC	C	1,82	546	437	364	312	273	218	182	137	121	109	87,4	72,8	62,4
	1,5	C	M	2,23	669	535	446	382	335	268	223	167	149	134	107	89,2	76,5
	2,0	C	M	2,58	774	619	516	442	387	310	258	194	172	155	124	103	88,5
	2,5	M	M	2,88	864	691	576	494	432	346	288	216	192	173	138	115	98,7
	3,0	M	M	3,16	948	758	632	542	474	379	316	237	211	190	152	126	108
4,0	M	M	3,65	1095	876	730	626	548	438	365	274	243	219	175	146	125	
XR8010† XR11010†	1,0	VC	C	2,28	684	547	456	391	342	274	228	171	152	137	109	91,2	78,2
	1,5	C	C	2,79	837	670	558	478	419	335	279	209	186	167	134	112	95,7
	2,0	C	C	3,23	969	775	646	554	485	388	323	242	215	194	155	129	111
	2,5	C	M	3,61	1083	866	722	619	542	433	361	271	241	217	173	144	124
	3,0	M	M	3,95	1185	948	790	677	593	474	395	296	263	237	190	158	135
4,0	M	M	4,56	1368	1094	912	782	684	547	456	342	304	274	219	182	156	
XR8015† XR11015†	1,0	XC	VC	3,42	1026	821	684	586	513	410	342	257	228	205	164	137	117
	1,5	VC	VC	4,19	1257	1006	838	718	629	503	419	314	279	251	201	168	144
	2,0	VC	C	4,83	1449	1159	966	828	725	580	483	362	322	290	232	193	166
	2,5	C	C	5,40	1620	1296	1080	926	810	648	540	405	360	324	259	216	185
	3,0	C	C	5,92	1776	1421	1184	1015	888	710	592	444	395	355	284	237	203
4,0	M	M	6,84	2052	1642	1368	1173	1026	821	684	513	456					

Aplicações típicas



HERBICIDA
CONTATO
MUITO BOM
SISTÊMICO
BOM



FUNGICIDA
CONTATO
EXCELENTE
SISTÊMICO
BOM



INSETICIDA
CONTATO
EXCELENTE
SISTÊMICO
BOM



CONTROLE DE DERIVA
BOM



APROVADO PARA PWM



CARACTERÍSTICAS

- Jato de pulverização plano afilado grande para cobertura uniforme na aplicação de pulverização de área total.
- Reduz a deriva em pressões mais baixas, melhor cobertura em pressões mais altas.
- Orifícios XR produzidos em diferentes materiais são moldados na capa Quick TeeJet de náilon reforçado, proporcionando bom desempenho da ponta XR, fácil instalação e alinhamento automático da pulverização.
- Inclui anel de vedação com encaixe firme que permanece fixo e assegura uma boa vedação.

PADRÃO DE PULVERIZAÇÃO

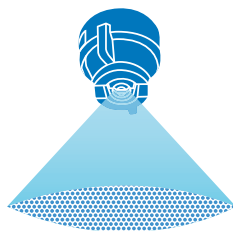

CLASSIFICAÇÃO DO TAMANHO DE GOTA

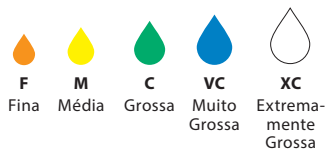

ALTURA IDEAL

ÂNGULO	50 cm ESPAÇAMENTO ALTURA
80°	75 cm
110°	50 cm

FAIXA DE PRESSÃO RECOMENDADA



MATERIAIS DISPONÍVEIS

- VS** AÇO INOXIDÁVEL
- VP** POLÍMERO
- VK** CERÂMICA

COMO PEDIR

Aço inoxidável com padrão de cor VisiFlo®

X R C 1 1 0 0 4 - V S

Modelo da Ponta Ângulo de Pulverização Vazão Nominal Código do Material

Polímero com padrão de cor VisiFlo

X R C 1 1 0 0 4 - V P

Modelo da Ponta Ângulo de Pulverização Vazão Nominal Código do Material

Cerâmica com padrão de cor VisiFlo

X R C 1 1 0 0 4 - V K

Modelo da Ponta Ângulo de Pulverização Vazão Nominal Código do Material



PONTAS PARA APLICAÇÃO EM ÁREA TOTAL

NÚMERO DA PONTA (TAMANHO DA MALHA DO FILTRO)	bar	TAMANHO DA GOTA		VAZÃO DE UM BICO EM l/min	VOLUME DE APLICAÇÃO PARA ESPAÇAMENTO DE PONTAS DE 50 cm												
		80°	110°		l/ha												
		4 km/h	5 km/h		6 km/h	7 km/h	8 km/h	10 km/h	12 km/h	16 km/h	18 km/h	20 km/h	25 km/h	30 km/h	35 km/h		
XRC80015 XRC110015 (100)	1,0	M	M	0,34	102	81,6	68,0	58,3	51,0	40,8	34,0	25,5	22,7	20,4	16,3	13,6	11,7
	1,5	F	F	0,42	126	101	84,0	72,0	63,0	50,4	42,0	31,5	28,0	25,2	20,2	16,8	14,4
	2,0	F	F	0,48	144	115	96,0	82,3	72,0	57,6	48,0	36,0	32,0	28,8	23,0	19,2	16,5
	3,0	F	F	0,59	177	142	118	101	88,5	70,8	59,0	44,3	39,3	35,4	28,3	23,6	20,2
XRC8002 XRC11002 (50)	1,0	M	M	0,46	138	110	92,0	78,9	69,0	55,2	46,0	34,5	30,7	27,6	22,1	18,4	15,8
	1,5	M	M	0,56	168	134	112	96,0	84,0	67,2	56,0	42,0	37,3	33,6	26,9	22,4	19,2
	2,0	F	F	0,65	195	156	130	111	97,5	78,0	65,0	48,8	43,3	39,0	31,2	26,0	22,3
	3,0	F	F	0,79	237	190	158	135	119	94,8	79,0	59,3	52,7	47,4	37,9	31,6	27,1
XRC80025 XRC110025 (50)	1,0	M	M	0,57	171	137	114	97,7	85,5	68,4	57,0	42,8	38,0	34,2	27,4	22,8	19,5
	1,5	M	M	0,70	210	168	140	120	105	84,0	70,0	52,5	46,7	42,0	33,6	28,0	24,0
	2,0	M	M	0,81	243	194	162	139	122	97,2	81,0	60,8	54,0	48,6	38,9	32,4	27,8
	3,0	F	F	0,99	297	238	198	170	149	119	99,0	74,3	66,0	59,4	47,5	39,6	33,9
XRC8003 XRC11003 (50)	1,0	M	M	0,68	204	163	136	117	102	81,6	68,0	51,0	45,3	40,8	32,6	27,2	23,3
	1,5	M	M	0,83	249	199	166	142	125	99,6	83,0	62,3	55,3	49,8	39,8	33,2	28,5
	2,0	M	M	0,96	288	230	192	165	144	115	96,0	72,0	64,0	57,6	46,1	38,4	32,9
	3,0	F	F	1,18	354	283	236	202	177	142	118	88,5	78,7	70,8	56,6	47,2	40,5
XRC8004 XRC11004 (50)	1,0	M	M	0,91	273	218	182	156	137	109	91,0	68,3	60,7	54,6	43,7	36,4	31,2
	1,5	M	M	1,12	336	269	224	192	168	134	112	84,0	74,7	67,2	53,8	44,8	38,4
	2,0	M	M	1,29	387	310	258	221	194	155	129	96,8	86,0	77,4	61,9	51,6	44,2
	3,0	M	M	1,58	474	379	316	271	237	190	158	119	105	94,8	75,8	63,2	54,2
XRC8005 XRC11005 (50)	1,0	C	M	1,14	342	274	228	195	171	137	114	85,5	76,0	68,4	54,7	45,6	39,1
	1,5	M	M	1,39	417	334	278	238	209	167	139	104	92,7	83,4	66,7	55,6	47,7
	2,0	M	M	1,61	483	386	322	276	242	193	161	121	107	96,6	77,3	64,4	55,2
	3,0	M	M	1,97	591	473	394	338	296	236	197	148	131	118	94,6	78,8	67,5
XRC8006 XRC11006 (50)	1,0	C	C	1,37	411	329	274	235	206	164	137	103	91,3	82,2	65,8	54,8	47,0
	1,5	C	M	1,68	504	403	336	288	252	202	168	126	112	101	80,6	67,2	57,6
	2,0	M	M	1,94	582	466	388	333	291	233	194	146	129	116	93,1	77,6	66,5
	3,0	M	M	2,37	711	569	474	406	356	284	237	178	158	142	114	94,8	81,3
XRC8008 XRC11008 (50)	1,0	VC	C	1,82	546	437	364	312	273	218	182	137	121	109	87,4	72,8	62,4
	1,5	C	M	2,23	669	535	446	382	335	268	223	167	149	134	107	89,2	76,5
	2,0	C	M	2,58	774	619	516	442	387	310	258	194	172	155	124	103	88,5
	3,0	M	M	3,16	948	758	632	542	474	379	316	237	211	190	152	126	108
XRC8010 XRC11010	1,0	VC	C	2,28	684	547	456	391	342	274	228	171	152	137	109	91,2	78,2
	1,5	C	C	2,79	837	670	558	478	419	335	279	209	186	167	134	112	95,7
	2,0	C	C	3,23	969	775	646	554	485	388	323	242	215	194	155	129	111
	3,0	M	M	3,95	1185	948	790	677	593	474	395	296	263	237	190	158	135
XR8015† XR11015†	1,0	VC	VC	3,42	1026	821	684	586	513	410	342	257	228	205	164	137	117
	1,5	VC	VC	4,19	1257	1006	838	718	629	503	419	314	279	251	201	168	144
	2,0	C	C	4,83	1449	1159	966	828	725	580	483	362	322	290	232	193	166
	3,0	C	C	5,92	1776	1421	1184	1015	888	710	592	444	395	355	284	237	203
XRC11020	1,0		XC	4,56	1368	1094	912	782	684	547	456	342	304	274	219	182	156
	1,5		VC	5,58	1674	1339	1116	957	837	670	558	419	372	335	268	223	191
	2,0		VC	6,44	1932	1546	1288	1104	966	773	644	483	429	386	309	258	221
	3,0		C	7,89	2367	1894	1578	1353	1184	947	789	592	526	473	379	316	271
4,0		C	9,11	2733	2186	1822	1562	1367	1093	911	683	607	547	437	364	312	

Nota: Sempre verifique seu volume de aplicação duas vezes. A classificação do tamanho de gota é baseada na norma ISO 25358. O padrão de classificação do tamanho de gota está sujeito a mudanças. As tabulações são baseadas na pulverização de água a 21°C. Consulte as informações técnicas (páginas 179–202) para a classificação do tamanho de gota, fórmulas úteis e outras informações técnicas.

PONTAS PARA APLICAÇÃO EM ÁREA TOTAL

Aplicações típicas



HERBICIDA
APLICAÇÃO DE SOLO
EXCELENTE
CONTATO
MUITO BOM
SISTÊMICO
BOM



FUNGICIDA
CONTATO
EXCELENTE
SISTÊMICO
BOM



INSETICIDA
CONTATO
EXCELENTE
SISTÊMICO
BOM



FERTILIZANTE
ÁREA TOTAL
EXCELENTE



CONTROLE DE DERIVA
BOM



APROVADO PARA PWM



CARACTERÍSTICAS

- Jato de pulverização plano de extremidades afiladas para cobertura uniforme na pulverização em área total.
- Versão VisiFlo® com codificação de cores disponível em aço inoxidável, cerâmica e polímero em ângulos de pulverização de 80° ou 110° nos tamanhos selecionados.
- Disponível em cerâmica para 80° nas vazões de 01 a 02 e 110° nas vazões de 01 a 015. Consulte as pontas TeeJet® XR e XRC nas páginas 28-31 para vazões maiores.
- Consulte as páginas 68-69 para pontas de pulverização de jato plano uniforme TeeJet.
- Alinhamento automático de pulverização com a capa de engate rápido e anel de vedação Quick TeeJet® 114441A-CELR (0065 a 08) ou 114443A-CELR (10 a 20). Consulte a página 118 para obter mais informações.

PADRÃO DE PULVERIZAÇÃO

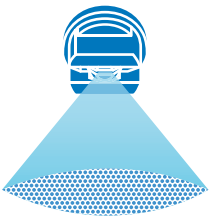

CLASSIFICAÇÃO DO TAMANHO DE GOTA

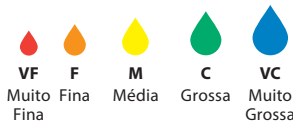

ALTURA IDEAL

ÂNGULO	50 cm ESPAÇAMENTO	
	ALTURA	
65°	90 cm	
80°	75 cm	
110°	50 cm	

MATERIAIS DISPONÍVEIS

- VS** AÇO INOXIDÁVEL
- VP** POLÍMERO
- HSS** AÇO INOXIDÁVEL ENDURECIDO
- B** LATÃO

FAIXA DE PRESSÃO RECOMENDADA



COMO PEDIR

Aço inoxidável com padrão de cor VisiFlo

T P 8 0 0 2 V S

Modelo da Ponta | Ângulo de Pulverização | Vazão Nominal | Código do Material

Polímero com padrão de cor VisiFlo

T P 1 1 0 0 2 V P

Modelo da Ponta | Ângulo de Pulverização | Vazão Nominal | Código do Material

Latão

T P 1 1 0 0 3

Modelo da Ponta | Ângulo de Pulverização | Vazão Nominal



NÚMERO DA PONTA (TAMANHO DA MALHA DO FILTRO)	bar	TAMANHO DA GOTA		VAZÃO DE UMA PONTA EM l/min	VOLUME DE APLICAÇÃO PARA ESPAÇAMENTO DE PONTAS DE 50 cm												
		80°	110°		l/ha												
					4 km/h	5 km/h	6 km/h	7 km/h	8 km/h	10 km/h	12 km/h	16 km/h	18 km/h	20 km/h	25 km/h	30 km/h	35 km/h
TP65005† TP80005† TP110005† (100)	2,0	F	VF	0,16	48,0	38,4	32,0	27,4	24,0	19,2	16,0	12,0	10,7	9,6	7,7	6,4	5,5
	2,5	F	VF	0,18	54,0	43,2	36,0	30,9	27,0	21,6	18,0	13,5	12,0	10,8	8,6	7,2	6,2
	3,0	VF	VF	0,20	60,0	48,0	40,0	34,3	30,0	24,0	20,0	15,0	13,3	12,0	9,6	8,0	6,9
	3,5	VF	VF	0,22	66,0	52,8	44,0	37,7	33,0	26,4	22,0	16,5	14,7	13,2	10,6	8,8	7,5
TP65006† TP80006† TP110006† (100)	2,0	F	F	0,21	63,0	50,4	42,0	36,0	31,5	25,2	21,0	15,8	14,0	12,6	10,1	8,4	7,2
	2,5	VF	F	0,24	72,0	57,6	48,0	41,1	36,0	28,8	24,0	18,0	16,0	14,4	11,5	9,6	8,2
	3,0	VF	F	0,26	78,0	62,4	52,0	44,6	39,0	31,2	26,0	19,5	17,3	15,6	12,5	10,4	8,9
	3,5	VF	VF	0,28	84,0	67,2	56,0	48,0	42,0	33,6	28,0	21,0	18,7	16,8	13,4	11,2	9,6
TP6501†	2,0	F	F	0,32	96,0	76,8	64,0	54,9	48,0	38,4	32,0	24,0	21,3	19,2	15,4	12,8	11,0
	2,5	F	F	0,36	108	86,4	72,0	61,7	54,0	43,2	36,0	27,0	24,0	21,6	17,3	14,4	12,3
	3,0	F	F	0,39	117	93,6	78,0	66,9	58,5	46,8	39,0	29,3	26,0	23,4	18,7	15,6	13,4
	3,5	VF	F	0,42	126	101	84,0	72,0	63,0	50,4	42,0	31,5	28,0	25,2	20,2	16,8	14,4
TP65015†	2,0	F	F	0,48	144	115	96,0	82,3	72,0	57,6	48,0	36,0	32,0	28,8	23,0	19,2	16,5
	2,5	F	F	0,54	162	130	108	92,6	81,0	64,8	54,0	40,5	36,0	32,4	25,9	21,6	18,5
	3,0	F	F	0,59	177	142	118	101	88,5	70,8	59,0	44,3	39,3	35,4	28,3	23,6	20,2
	3,5	F	F	0,64	192	154	128	110	96,0	76,8	64,0	48,0	42,7	38,4	30,7	25,6	21,9
TP6502†	2,0	F	M	0,65	195	156	130	111	97,5	78,0	65,0	48,8	43,3	39,0	31,2	26,0	22,3
	2,5	F	F	0,72	216	173	144	123	108	86,4	72,0	54,0	48,0	43,2	34,6	28,8	24,7
	3,0	F	F	0,79	237	190	158	135	119	94,8	79,0	59,3	52,7	47,4	37,9	31,6	27,1
	3,5	F	F	0,85	255	204	170	146	128	102	85,0	63,8	56,7	51,0	40,8	34,0	29,1
TP6503†	2,0	M	M	0,96	288	230	192	165	144	115	96,0	72,0	64,0	57,6	46,1	38,4	32,9
	2,5	F	M	1,08	324	259	216	185	162	130	108	81,0	72,0	64,8	51,8	43,2	37,0
	3,0	F	M	1,18	354	283	236	202	177	142	118	88,5	78,7	70,8	56,6	47,2	40,5
	3,5	F	F	1,27	381	305	254	218	191	152	127	95,3	84,7	76,2	61,0	50,8	43,5
TP6504†	2,0	M	M	1,29	387	310	258	221	194	155	129	96,8	86,0	77,4	61,9	51,6	44,2
	2,5	F	M	1,44	432	346	288	247	216	173	144	108	96,0	86,4	69,1	57,6	49,4
	3,0	F	M	1,58	474	379	316	271	237	190	158	119	105	94,8	75,8	63,2	54,2
	3,5	F	M	1,71	513	410	342	293	257	205	171	128	114	103	82,1	68,4	58,6
TP6505†	2,0	M	M	1,61	483	386	322	276	242	193	161	121	107	96,6	77,3	64,4	55,2
	2,5	M	M	1,80	540	432	360	309	270	216	180	135	120	108	86,4	72,0	61,7
	3,0	M	M	1,97	591	473	394	338	296	236	197	148	131	118	94,6	78,8	67,5
	3,5	M	M	2,13	639	511	426	365	320	256	213	160	142	128	102	85,2	73,0
TP6506†	2,0	M	C	1,94	582	466	388	333	291	233	194	146	129	116	93,1	77,6	66,5
	2,5	M	M	2,16	648	518	432	370	324	259	216	162	144	130	104	86,4	74,1
	3,0	M	M	2,37	711	569	474	406	356	284	237	178	158	142	114	94,8	81,3
	3,5	M	M	2,56	768	614	512	439	384	307	256	192	171	154	123	102	87,8
TP6508†	2,0	M	C	2,58	774	619	516	442	387	310	258	194	172	155	124	103	88,5
	2,5	M	C	2,88	864	691	576	494	432	346	288	216	192	173	138	115	98,7
	3,0	M	M	3,16	948	758	632	542	474	379	316	237	211	190	152	126	108
	3,5	M	M	3,41	1023	818	682	585	512	409	341	256	227	205	164	136	117
TP6510† TP8010† TP11010†	2,0	C	C	3,23	969	775	646	554	485	388	323	242	215	194	155	129	111
	2,5	M	C	3,61	1083	866	722	619	542	433	361	271	241	217	173	144	124
	3,0	M	M	3,95	1185	948	790	677	593	474	395	296	263	237	190	158	135
	3,5	M	M	4,27	1281	1025	854	732	641	512	427	320	285	256	205	171	146
TP6515† TP8015† TP11015†	2,0	C	VC	4,83	1449	1159	966	828	725	580	483	362	322	290	232	193	166
	2,5	C	C	5,40	1620	1296	1080	926	810	648	540	405	360	324	259	216	185
	3,0	C	C	5,92	1776	1421	1184	1015	888	710	592	444	395	355	284	237	203
	3,5	M	C	6,39	1917	1534	1278	1095	959	767	639	479	426	383	307	256	219
TP6520† TP8020† TP11020†	2,0	VC	VC	6,44	1932	1546	1288	1104	966	773	644	483	429	386	309	258	221
	2,5	C	C	7,20	2160	1728	1440	1234	1080	864	720	540	480	432	346	288	247
	3,0	C	C	7,89	2367	1894	1578	1353	1184	947	789	592	526	473	379	316	271
	3,5	C	C	8,52	2556	2045	1704	1461	1278	1022	852	639	568	511	409	341	292
4,0	C	C	9,11	2733	2186	1822	1562	1367	1093	911	683	607	547	437	364	312	

Nota: Sempre verifique seu volume de aplicação duas vezes. A classificação do tamanho de gota é baseada na norma ISO 25358. O padrão de classificação do tamanho de gota está sujeito a mudanças. As tabulações são baseadas na pulverização de água a 21°C. Consulte as informações técnicas (páginas 179–202) para a classificação do tamanho de gota, fórmulas úteis e outras informações técnicas.

† Disponível em latão e/ou aço inoxidável e/ou aço inoxidável endurecido.



PONTAS PARA APLICAÇÃO EM ÁREA TOTAL

Aplicações típicas

HERBICIDA APLICAÇÃO DE SOLO	FUNGICIDA SISTÊMICO	INSETICIDA SISTÊMICO	FERTILIZANTE ÁREA TOTAL	CONTROLE DE DERIVA	APROVADO PARA PWM	
MUITO BOM	EXCELENTE	EXCELENTE	EXCELENTE	BOM		
CONTATO						
EXCELENTE						
SISTÊMICO						
EXCELENTE						



CARACTERÍSTICAS

- O projeto com pré-orifício proporciona gotas de tamanho maior e reduz as gotas menores sujeitas à deriva, minimizando a contaminação por pulverização fora do alvo.
- O padrão de pulverização de jato plano de bordas afiladas proporciona cobertura uniforme quando os jatos dos bicos adjacentes são sobrepostos na pulverização em área total.
- O pré-orifício com codificação de cores é removível para qualquer operação de limpeza necessária.
- Disponível em cinco vazões aço inoxidável VisiFlo® (VS) e polímero VisiFlo (VP).
- Alinhamento automático de pulverização com a capa de engate rápido e anel de vedação Quick TeeJet® 114441A-* - CELR. Consulte a página 118 para obter mais informações.

PADRÃO DE PULVERIZAÇÃO

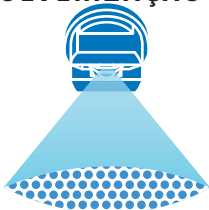

CLASSIFICAÇÃO DO TAMANHO DE GOTA

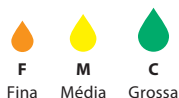

ALTURA IDEAL

ÂNGULO	50 cm ESPAÇAMENTO ALTURA
80°	75 cm
110°	50 cm

FAIXA DE PRESSÃO RECOMENDADA



MATERIAIS DISPONÍVEIS

- VS** AÇO INOXIDÁVEL
- VP** POLÍMERO

COMO PEDIR

Aço inoxidável com padrão de cor VisiFlo

D G 8 0 0 2 V S

Modelo da Ponta de Pulverização Ângulo de Pulverização Vazão Nominal Código do Material

Polímero com padrão de cor VisiFlo

D G 1 1 0 0 2 - V P

Modelo da Ponta de Pulverização Ângulo de Pulverização Vazão Nominal Código do Material

NÚMERO DA PONTA (TAMANHO DA MALHA DO FILTRO)	bar	TAMANHO DA GOTA		VAZÃO DE UMA PONTA EM l/min	VOLUME DE APLICAÇÃO PARA ESPAÇAMENTO DE PONTAS DE 50 cm												
		80°	110°		l/ha												
					4 km/h	5 km/h	6 km/h	7 km/h	8 km/h	10 km/h	12 km/h	16 km/h	18 km/h	20 km/h	25 km/h	30 km/h	35 km/h
DG80015† DG110015 (100)	2,0	M	M	0,48	144	115	96,0	82,3	72,0	57,6	48,0	36,0	32,0	28,8	23,0	19,2	16,5
	2,5	M	M	0,54	162	130	108	92,6	81,0	64,8	54,0	40,5	36,0	32,4	25,9	21,6	18,5
	3,0	F	M	0,59	177	142	118	101	88,5	70,8	59,0	44,3	39,3	35,4	28,3	23,6	20,2
	4,0	F	M	0,68	204	163	136	117	102	81,6	68,0	51,0	45,3	40,8	32,6	27,2	23,3
	5,0	F	F	0,76	228	182	152	130	114	91,2	76,0	57,0	50,7	45,6	36,5	30,4	26,1
DG8002† DG11002 (50)	2,0	C	C	0,65	195	156	130	111	97,5	78,0	65,0	48,8	43,3	39,0	31,2	26,0	22,3
	2,5	M	C	0,72	216	173	144	123	108	86,4	72,0	54,0	48,0	43,2	34,6	28,8	24,7
	3,0	M	M	0,79	237	190	158	135	119	94,8	79,0	59,3	52,7	47,4	37,9	31,6	27,1
	4,0	M	M	0,91	273	218	182	156	137	109	91,0	68,3	60,7	54,6	43,7	36,4	31,2
	5,0	M	M	1,02	306	245	204	175	153	122	102	76,5	68,0	61,2	49,0	40,8	35,0
DG8003† DG11003 (50)	2,0	C	C	0,96	288	230	192	165	144	115	96,0	72,0	64,0	57,6	46,1	38,4	32,9
	2,5	M	C	1,08	324	259	216	185	162	130	108	81,0	72,0	64,8	51,8	43,2	37,0
	3,0	M	M	1,18	354	283	236	202	177	142	118	88,5	78,7	70,8	56,6	47,2	40,5
	4,0	M	M	1,36	408	326	272	233	204	163	136	102	90,7	81,6	65,3	54,4	46,6
	5,0	M	M	1,52	456	365	304	261	228	182	152	114	101	91,2	73,0	60,8	52,1
DG8004† DG11004 (50)	2,0	C	C	1,29	387	310	258	221	194	155	129	96,8	86,0	77,4	61,9	51,6	44,2
	2,5	M	C	1,44	432	346	288	247	216	173	144	108	96,0	86,4	69,1	57,6	49,4
	3,0	M	M	1,58	474	379	316	271	237	190	158	119	105	94,8	75,8	63,2	54,2
	4,0	M	M	1,82	546	437	364	312	273	218	182	137	121	109	87,4	72,8	62,4
	5,0	M	M	2,04	612	490	408	350	306	245	204	153	136	122	97,9	81,6	69,9
DG8005† DG11005 (50)	2,0	C	C	1,61	483	386	322	276	242	193	161	121	107	96,6	77,3	64,4	55,2
	2,5	C	C	1,80	540	432	360	309	270	216	180	135	120	108	86,4	72,0	61,7
	3,0	M	C	1,97	591	473	394	338	296	236	197	148	131	118	94,6	78,8	67,5
	4,0	M	M	2,27	681	545	454	389	341	272	227	170	151	136	109	90,8	77,8
	5,0	M	M	2,54	762	610	508	435	381	305	254	191	169	152	122	102	87,1

Nota: Sempre verifique seu volume de aplicação duas vezes. A classificação do tamanho de gota é baseada na norma ISO 25358. O padrão de classificação do tamanho de gota está sujeito a mudanças. As tabulações são baseadas na pulverização de água a 21°C. Consulte as informações técnicas (páginas 179–202) para a classificação do tamanho de gota, fórmulas úteis e outras informações técnicas.

† Disponível apenas em aço inoxidável VisiFlo.



PONTAS PARA APLICAÇÃO EM ÁREA TOTAL

Aplicações típicas



HERBICIDA
APLICAÇÃO DE SOLO
BOM
CONTATO
EXCELENTE
SISTÊMICO
MUITO BOM



FUNGICIDA
CONTATO
EXCELENTE
SISTÊMICO
MUITO BOM



INSETICIDA
CONTATO
EXCELENTE
SISTÊMICO
MUITO BOM



CONTROLE DE DERIVA
MUITO BOM



APROVADO PARA PWM



CARACTERÍSTICAS

- O projeto de duas saídas produz jatos de pulverização plana de 110° usando a tecnologia patenteada da ponta de pulverização Turbo TeeJet®. O ângulo entre cada padrão de spray é de 60° para frente e para trás.
- Mais adequada para pulverização em área total onde é importante obter um índice superior de cobertura das folhas e de penetração no dossel da copa.
- A faixa de tamanho de gota é ligeiramente maior do que a ponta de pulverização Turbo TeeJet de mesma vazão, apresentando propriedades de redução de deriva com maior cobertura e penetração no dossel.
- Disponível em oito vazões de polímero VisiFlo® (VP).
- Para substituição, use a capa Quick TeeJet de alinhamento automático e anel de vedação 114441A-*-CELR. Consulte a página 118 para obter informações adicionais.

PADRÃO DE PULVERIZAÇÃO

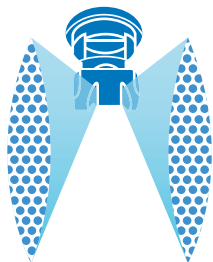

CLASSIFICAÇÃO DO TAMANHO DE GOTA

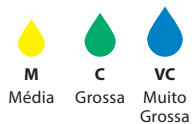

ALTURA IDEAL

<p>ÂNGULO</p>	<p>50 cm ESPAÇAMENTO</p> <p>ALTURA</p>
	<p>110°</p>

FAIXA DE PRESSÃO RECOMENDADA



MATERIAIS DISPONÍVEIS



COMO PEDIR

Polímero com padrão de cor VisiFlo

T T J 6 0 - 1 1 0 0 4 V P

Modelo da Ponta Ângulo de Pulverização Vazão Nominal Código do Material

Polímero com padrão de cor VisiFlo, inclui capa Quick TeeJet® e anel de vedação*

T T J 6 0 - 1 1 0 0 3 V P - C E

Modelo da Ponta Ângulo de Pulverização Vazão Nominal Código do Material Capa e Anel de Vedação Incluídos

* Checar página 118 para maiores informações de capas.



PONTAS PARA APLICAÇÃO EM ÁREA TOTAL

NÚMERO DA PONTA (TAMANHO DA MALHA DO FILTRO)	bar	TAMANHO DA GOTA	VAZÃO DE UMA PONTA EM l/min	VOLUME DE APLICAÇÃO PARA ESPAÇAMENTO DE PONTAS DE 50 cm												
				l/ha												
				4 km/h	5 km/h	6 km/h	7 km/h	8 km/h	10 km/h	12 km/h	16 km/h	18 km/h	20 km/h	25 km/h	30 km/h	35 km/h
TTJ60-11002 (100)	1,5	C	0,56	168	134	112	96,0	84,0	67,2	56,0	42,0	37,3	33,6	26,9	22,4	19,2
	2,0	C	0,65	195	156	130	111	97,5	78,0	65,0	48,8	43,3	39,0	31,2	26,0	22,3
	3,0	M	0,79	237	190	158	135	119	94,8	79,0	59,3	52,7	47,4	37,9	31,6	27,1
	4,0	M	0,91	273	218	182	156	137	109	91,0	68,3	60,7	54,6	43,7	36,4	31,2
	5,0	M	1,02	306	245	204	175	153	122	102	76,5	68,0	61,2	49,0	40,8	35,0
TTJ60-110025 (100)	1,5	VC	0,70	210	168	140	120	105	84,0	70,0	52,5	46,7	42,0	33,6	28,0	24,0
	2,0	C	0,81	243	194	162	139	122	97,2	81,0	60,8	54,0	48,6	38,9	32,4	27,8
	3,0	C	0,99	297	238	198	170	149	119	99,0	74,3	66,0	59,4	47,5	39,6	33,9
	4,0	M	1,14	342	274	228	195	171	137	114	85,5	76,0	68,4	54,7	45,6	39,1
	5,0	M	1,28	384	307	256	219	192	154	128	96,0	85,3	76,8	61,4	51,2	43,9
TTJ60-11003 (100)	1,5	VC	0,83	249	199	166	142	125	99,6	83,0	62,3	55,3	49,8	39,8	33,2	28,5
	2,0	C	0,96	288	230	192	165	144	115	96,0	72,0	64,0	57,6	46,1	38,4	32,9
	3,0	C	1,18	354	283	236	202	177	142	118	88,5	78,7	70,8	56,6	47,2	40,5
	4,0	M	1,36	408	326	272	233	204	163	136	102	90,7	81,6	65,3	54,4	46,6
	5,0	M	1,52	456	365	304	261	228	182	152	114	101	91,2	73,0	60,8	52,1
TTJ60-11004 (50)	1,5	VC	1,12	336	269	224	192	168	134	112	84,0	74,7	67,2	53,8	44,8	38,4
	2,0	C	1,29	387	310	258	221	194	155	129	96,8	86,0	77,4	61,9	51,6	44,2
	3,0	C	1,58	474	379	316	271	237	190	158	119	105	94,8	75,8	63,2	54,2
	4,0	M	1,82	546	437	364	312	273	218	182	137	121	109	87,4	72,8	62,4
	5,0	M	2,04	612	490	408	350	306	245	204	153	136	122	97,9	81,6	69,9
TTJ60-11005 (50)	1,5	VC	1,39	417	334	278	238	209	167	139	104	92,7	83,4	66,7	55,6	47,7
	2,0	C	1,61	483	386	322	276	242	193	161	121	107	96,6	77,3	64,4	55,2
	3,0	C	1,97	591	473	394	338	296	236	197	148	131	118	94,6	78,8	67,5
	4,0	M	2,27	681	545	454	389	341	272	227	170	151	136	109	90,8	77,8
	5,0	M	2,54	762	610	508	435	381	305	254	191	169	152	122	102	87,1
TTJ60-11006 (50)	1,5	VC	1,68	504	403	336	288	252	202	168	126	112	101	80,6	67,2	57,6
	2,0	C	1,94	582	466	388	333	291	233	194	146	129	116	93,1	77,6	66,5
	3,0	C	2,37	711	569	474	406	356	284	237	178	158	142	114	94,8	81,3
	4,0	M	2,74	822	658	548	470	411	329	274	206	183	164	132	110	93,9
	5,0	M	3,06	918	734	612	525	459	367	306	230	204	184	147	122	105
TTJ60-11008 (50)	1,5	VC	2,23	669	535	446	382	335	268	223	167	149	134	107	89,2	76,5
	2,0	C	2,58	774	619	516	442	387	310	258	194	172	155	124	103	88,5
	3,0	C	3,16	948	758	632	542	474	379	316	237	211	190	152	126	108
	4,0	M	3,65	1095	876	730	626	548	438	365	274	243	219	175	146	125
	5,0	M	4,08	1224	979	816	699	612	490	408	306	272	245	196	163	140
TTJ60-11010 (50)	1,5	VC	2,79	837	670	558	478	419	335	279	209	186	167	134	112	95,7
	2,0	VC	3,23	969	775	646	554	485	388	323	242	215	194	155	129	111
	3,0	C	3,95	1185	948	790	677	593	474	395	296	263	237	190	158	135
	4,0	M	4,56	1368	1094	912	782	684	547	456	342	304	274	219	182	156
	5,0	M	5,10	1530	1224	1020	874	765	612	510	383	340	306	245	204	175
6,0	M	5,59	1677	1342	1118	958	839	671	559	419	373	335	268	224	192	

Nota: Sempre verifique seu volume de aplicação duas vezes. A classificação do tamanho de gota é baseada na norma ISO 25358. O padrão de classificação do tamanho de gota está sujeito a mudanças. As tabulações são baseadas na pulverização de água a 21°C. Consulte as informações técnicas (páginas 179–202) para a classificação do tamanho de gota, fórmulas úteis e outras informações técnicas.

CLASSIFICAÇÃO LERAP

PONTAS E VAZÕES	PRESSÃO (bar)	CLASSIFICAÇÃO EM ESTRELAS
TTJ60-110025	1,5–2,75	★★
TTJ60-11003	1,5–2,5	★★
TTJ60-11004	1,5–2,75	★★
TTJ60-11005	1,5–3,25	★★



Visite www.teejet.com para obter gráficos atualizados.



PONTAS PARA APLICAÇÃO EM ÁREA TOTAL

Aplicações típicas



HERBICIDA
APLICAÇÃO DE SOLO
MUITO BOM
CONTATO
MUITO BOM
SISTÊMICO
EXCELENTE



FUNGICIDA
CONTATO
BOM
SISTÊMICO
EXCELENTE



INSETICIDA
CONTATO
BOM
SISTÊMICO
EXCELENTE



CONTROLE DE DERIVA
EXCELENTE



APROVADO PARA PWM



CARACTERÍSTICAS

- Ponta de pulverização de jato duplo com tecnologia de indução de ar.
- A combinação do padrão de leque plano simétrico de 110° com o ângulo de 60° entre os jatos, além do maior número de gotas, resulta em uma cobertura e penetração superior do dossel da cultura, ao mesmo tempo que oferece excelente controle de deriva.
- Disponível em nove vazões de polímero VisiFlo® (VP).
- Alinhamento automático da pulverização quando usado com capa de engate rápido e anel de vedação Quick TeeJet 114443A-*-CELR (02 a 06) ou 114502A-*-CELR (08 a 15). Consulte a página 118 para obter informações adicionais.

PADRÃO DE PULVERIZAÇÃO

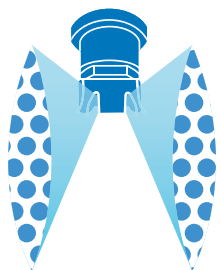

CLASSIFICAÇÃO DO TAMANHO DE GOTA



ALTURA IDEAL

<p>ÂNGULO</p>	<p>50 cm ESPAÇAMENTO</p> <p>ALTURA</p>
	<p>110°</p> <p>50 cm</p>

FAIXA DE PRESSÃO RECOMENDADA



MATERIAIS DISPONÍVEIS



COMO PEDIR

Polímero com padrão de cor VisiFlo

A I T T J 6 0 - 1 1 0 0 4 V P

Modelo da Ponta

Ângulo de Pulverização

Vazão Nominal

Código do Material

Polímero com padrão de cor VisiFlo, inclui capa Quick TeeJet® e anel de vedação*

A I T T J 6 0 - 1 1 0 0 4 V P - C E

Modelo da Ponta

Ângulo de Pulverização

Vazão Nominal

Código do Material

Capa e Anel de Vedação Inclusos

* Checar página 118 para maiores informações de capas.



PONTAS PARA APLICAÇÃO EM ÁREA TOTAL

NÚMERO DA PONTA (TAMANHO DA MALHA DO FILTRO)	bar	TAMANHO DA GOTA	VAZÃO DE UMA PONTA EM l/min	VOLUME DE APLICAÇÃO PARA ESPAÇAMENTO DE PONTAS DE 50 cm												
				l/ha												
				4 km/h	5 km/h	6 km/h	7 km/h	8 km/h	10 km/h	12 km/h	16 km/h	18 km/h	20 km/h	25 km/h	30 km/h	35 km/h
AITTJ60-11002VP (100)	1,5	XC	0,56	168	134	112	96,0	84,0	67,2	56,0	42,0	37,3	33,6	26,9	22,4	19,2
	2,0	VC	0,65	195	156	130	111	97,5	78,0	65,0	48,8	43,3	39,0	31,2	26,0	22,3
	3,0	VC	0,79	237	190	158	135	119	94,8	79,0	59,3	52,7	47,4	37,9	31,6	27,1
	4,0	C	0,91	273	218	182	156	137	109	91,0	68,3	60,7	54,6	43,7	36,4	31,2
	5,0	C	1,02	306	245	204	175	153	122	102	76,5	68,0	61,2	49,0	40,8	35,0
6,0	M	1,12	336	269	224	192	168	134	112	84,0	74,7	67,2	53,8	44,8	38,4	
AITTJ60-110025VP (100)	1,5	XC	0,70	210	168	140	120	105	84,0	70,0	52,5	46,7	42,0	33,6	28,0	24,0
	2,0	VC	0,81	243	194	162	139	122	97,2	81,0	60,8	54,0	48,6	38,9	32,4	27,8
	3,0	VC	0,99	297	238	198	170	149	119	99,0	74,3	66,0	59,4	47,5	39,6	33,9
	4,0	C	1,14	342	274	228	195	171	137	114	85,5	76,0	68,4	54,7	45,6	39,1
	5,0	C	1,28	384	307	256	219	192	154	128	96,0	85,3	76,8	61,4	51,2	43,9
6,0	C	1,40	420	336	280	240	210	168	140	105	93,3	84,0	67,2	56,0	48,0	
AITTJ60-11003VP (50)	1,5	XC	0,83	249	199	166	142	125	99,6	83,0	62,3	55,3	49,8	39,8	33,2	28,5
	2,0	XC	0,96	288	230	192	165	144	115	96,0	72,0	64,0	57,6	46,1	38,4	32,9
	3,0	VC	1,18	354	283	236	202	177	142	118	88,5	78,7	70,8	56,6	47,2	40,5
	4,0	C	1,36	408	326	272	233	204	163	136	102	90,7	81,6	65,3	54,4	46,6
	5,0	C	1,52	456	365	304	261	228	182	152	114	101	91,2	73,0	60,8	52,1
6,0	C	1,67	501	401	334	286	251	200	167	125	111	100	80,2	66,8	57,3	
AITTJ60-11004VP (50)	1,5	XC	1,12	336	269	224	192	168	134	112	84,0	74,7	67,2	53,8	44,8	38,4
	2,0	XC	1,29	387	310	258	221	194	155	129	96,8	86,0	77,4	61,9	51,6	44,2
	3,0	VC	1,58	474	379	316	271	237	190	158	119	105	94,8	75,8	63,2	54,2
	4,0	C	1,82	546	437	364	312	273	218	182	137	121	109	87,4	72,8	62,4
	5,0	C	2,04	612	490	408	350	306	245	204	153	136	122	97,9	81,6	69,9
6,0	C	2,23	669	535	446	382	335	268	223	167	149	134	107	89,2	76,5	
AITTJ60-11005VP (50)	1,5	XC	1,39	417	334	278	238	209	167	139	104	92,7	83,4	66,7	55,6	47,7
	2,0	XC	1,61	483	386	322	276	242	193	161	121	107	96,6	77,3	64,4	55,2
	3,0	VC	1,97	591	473	394	338	296	236	197	148	131	118	94,6	78,8	67,5
	4,0	VC	2,27	681	545	454	389	341	272	227	170	151	136	109	90,8	77,8
	5,0	C	2,54	762	610	508	435	381	305	254	191	169	152	122	102	87,1
6,0	C	2,79	837	670	558	478	419	335	279	209	186	167	134	112	95,7	
AITTJ60-11006VP (50)	1,5	XC	1,68	504	403	336	288	252	202	168	126	112	101	80,6	67,2	57,6
	2,0	XC	1,94	582	466	388	333	291	233	194	146	129	116	93,1	77,6	66,5
	3,0	VC	2,37	711	569	474	406	356	284	237	178	158	142	114	94,8	81,3
	4,0	VC	2,74	822	658	548	470	411	329	274	206	183	164	132	110	93,9
	5,0	C	3,06	918	734	612	525	459	367	306	230	204	184	147	122	105
6,0	C	3,35	1005	804	670	574	503	402	335	251	223	201	161	134	115	
AITTJ60-11008VP (50)	1,5	UC	2,23	669	535	446	382	335	268	223	167	149	134	107	89,2	76,5
	2,0	UC	2,58	774	619	516	442	387	310	258	194	172	155	124	103	88,5
	3,0	XC	3,16	948	758	632	542	474	379	316	237	211	190	152	126	108
	4,0	XC	3,65	1095	876	730	626	548	438	365	274	243	219	175	146	125
	5,0	VC	4,08	1224	979	816	699	612	490	408	306	272	245	196	163	140
6,0	VC	4,47	1341	1073	894	766	671	536	447	335	298	268	215	179	153	
AITTJ60-11010VP (50)	1,5	UC	2,79	837	670	558	478	419	335	279	209	186	167	134	112	95,7
	2,0	UC	3,23	969	775	646	554	485	388	323	242	215	194	155	129	111
	3,0	XC	3,95	1185	948	790	677	593	474	395	296	263	237	190	158	135
	4,0	XC	4,56	1368	1094	912	782	684	547	456	342	304	274	219	182	156
	5,0	VC	5,10	1530	1224	1020	874	765	612	510	383	340	306	245	204	175
6,0	VC	5,59	1677	1342	1118	958	839	671	559	419	373	335	268	224	192	
AITTJ60-11015VP (50)	1,5	UC	4,19	1257	1006	838	718	629	503	419	314	279	251	201	168	144
	2,0	UC	4,83	1449	1159	966	828	725	580	483	362	322	290	232	193	166
	3,0	XC	5,92	1776	1421	1184	1015	888	710	592	444	395	355	284	237	203
	4,0	XC	6,84	2052	1642	1368	1173	1026	821	684	513	456	410	328	274	235
	5,0	VC	7,64	2292	1834	1528	1310	1146	917	764	573	509	458	367	306	262
6,0	VC	8,37	2511	2009	1674	1435	1256	1004	837	628	558	502	402	335	287	

Nota: Sempre verifique seu volume de aplicação duas vezes. A classificação do tamanho de gota é baseada na norma ISO 25358. O padrão de classificação do tamanho de gota está sujeito a mudanças. As tabelações são baseadas na pulverização de água a 21°C. Consulte as informações técnicas (páginas 179-202) para a classificação do tamanho de gota, fórmulas úteis e outras informações técnicas.

CLASSIFICAÇÃO LERAP

PONTAS E VAZÕES	PRESSÃO (bar)	CLASSIFICAÇÃO EM ESTRELAS	PONTAS E VAZÕES	PRESSÃO (bar)	CLASSIFICAÇÃO EM ESTRELAS
AITTJ60-11002	1,5-2,25	★★★★	AITTJ60-11004	1,5-4,0	★★★★
	2,26-4,0	★★★		4,01-5,0	★★★
AITTJ60-110025	1,5-2,5	★★★★	AITTJ60-11005	1,5-5,0	★★★★
	2,51-4,0	★★★			
AITTJ60-11003	1,5-2,0	★★★★			
	2,01-4,5	★★★			



Visite www.teejet.com para obter gráficos atualizados.

Aplicações típicas



FUNGICIDA
CONTATO
EXCELENTE
SISTÊMICO
MUITO BOM



CONTROLE DE DERIVA
MUITO BOM



CARACTERÍSTICAS

- Proporciona excelente penetração e cobertura da espiga para pulverização de fungicidas em culturas de cereais.
- AI3070 produz dois jatos planos de grande ângulo para uma deposição uniforme em aplicações de área total.
- Um jato inclinado 30° para a frente penetra em culturas de folhagem densa, enquanto um jato inclinado 70° para trás

maximiza a cobertura nas espigas da parte superior da cultura.

- Gotas resistentes à deriva são produzidas com o uso de um aspirador de ar Venturi.
- Disponível em seis vazões de polímero VisiFlo® (VP).
- Devido ao projeto da ponta de pulverização, a altura da barra de pulverização deve ser reduzida em

comparação com outras pontas de pulverização (veja tabela abaixo).

- Pré-orifício removível para limpeza rápida e fácil.
- Alinhamento automático de pulverização quando usado com capa de engate rápido e anel de vedação Quick TeeJet 114502A-1-CELR ou 98579-1-NYR. Consulte a página 118 para obter mais informações.

PADRÃO DE PULVERIZAÇÃO

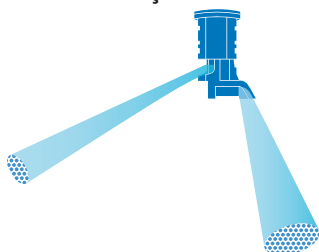

CLASSIFICAÇÃO DO TAMANHO DE GOTA



ALTURA IDEAL

 ALTURA	 ESPAÇAMENTO
30 cm	50 cm

FAIXA DE PRESSÃO RECOMENDADA



1,5–6 bar

MATERIAIS DISPONÍVEIS



COMO PEDIR

Polímero com padrão de cor VisiFlo

A I 3 0 7 0 - 0 4 V P

Modelo da Ponta

Vazão Nominal

Código do Material

Polímero com padrão de cor VisiFlo, inclui capa Quick TeeJet® e anel de vedação*

A I 3 0 7 0 - 0 3 V P - C

Modelo da Ponta

Vazão Nominal

Código do Material

Capa e Anel de Vedação Inclusos

*Checar página 118 para maiores informações de capas.

NÚMERO DA PONTA (TAMANHO DA MALHA DO FILTRO)	bar	TAMANHO DA GOTA	VAZÃO DE UMA PONTA EM l/min	VOLUME DE APLICAÇÃO PARA ESPAÇAMENTO DE PONTAS DE 50 cm												
				l/ha												
				4 km/h	5 km/h	6 km/h	7 km/h	8 km/h	10 km/h	12 km/h	16 km/h	18 km/h	20 km/h	25 km/h	30 km/h	35 km/h
AI3070-015VP (100)	1,5	VC	0,42	126	101	84,0	72,0	63,0	50,4	42,0	31,5	28,0	25,2	20,2	16,8	14,4
	2,0	VC	0,48	144	115	96,0	82,3	72,0	57,6	48,0	36,0	32,0	28,8	23,0	19,2	16,5
	3,0	C	0,59	177	142	118	101	88,5	70,8	59,0	44,3	39,3	35,4	28,3	23,6	20,2
	4,0	C	0,68	204	163	136	117	102	81,6	68,0	51,0	45,3	40,8	32,6	27,2	23,3
	5,0	M	0,76	228	182	152	130	114	91,2	76,0	57,0	50,7	45,6	36,5	30,4	26,1
	6,0	M	0,83	249	199	166	142	125	99,6	83,0	62,3	55,3	49,8	39,8	33,2	28,5
AI3070-02VP (100)	1,5	XC	0,56	168	134	112	96,0	84,0	67,2	56,0	42,0	37,3	33,6	26,9	22,4	19,2
	2,0	VC	0,65	195	156	130	111	97,5	78,0	65,0	48,8	43,3	39,0	31,2	26,0	22,3
	3,0	C	0,79	237	190	158	135	119	94,8	79,0	59,3	52,7	47,4	37,9	31,6	27,1
	4,0	C	0,91	273	218	182	156	137	109	91,0	68,3	60,7	54,6	43,7	36,4	31,2
	5,0	M	1,02	306	245	204	175	153	122	102	76,5	68,0	61,2	49,0	40,8	35,0
	6,0	M	1,12	336	269	224	192	168	134	112	84,0	74,7	67,2	53,8	44,8	38,4
AI3070-025VP (100)	1,5	XC	0,70	210	168	140	120	105	84,0	70,0	52,5	46,7	42,0	33,6	28,0	24,0
	2,0	VC	0,81	243	194	162	139	122	97,2	81,0	60,8	54,0	48,6	38,9	32,4	27,8
	3,0	VC	0,99	297	238	198	170	149	119	99,0	74,3	66,0	59,4	47,5	39,6	33,9
	4,0	C	1,14	342	274	228	195	171	137	114	85,5	76,0	68,4	54,7	45,6	39,1
	5,0	C	1,28	384	307	256	219	192	154	128	96,0	85,3	76,8	61,4	51,2	43,9
	6,0	M	1,40	420	336	280	240	210	168	140	105	93,3	84,0	67,2	56,0	48,0
AI3070-03VP (50)	1,5	XC	0,83	249	199	166	142	125	99,6	83,0	62,3	55,3	49,8	39,8	33,2	28,5
	2,0	XC	0,96	288	230	192	165	144	115	96,0	72,0	64,0	57,6	46,1	38,4	32,9
	3,0	VC	1,18	354	283	236	202	177	142	118	88,5	78,7	70,8	56,6	47,2	40,5
	4,0	C	1,36	408	326	272	233	204	163	136	102	90,7	81,6	65,3	54,4	46,6
	5,0	C	1,52	456	365	304	261	228	182	152	114	101	91,2	73,0	60,8	52,1
	6,0	C	1,67	501	401	334	286	251	200	167	125	111	100	80,2	66,8	57,3
AI3070-04VP (50)	1,5	XC	1,12	336	269	224	192	168	134	112	84,0	74,7	67,2	53,8	44,8	38,4
	2,0	XC	1,29	387	310	258	221	194	155	129	96,8	86,0	77,4	61,9	51,6	44,2
	3,0	VC	1,58	474	379	316	271	237	190	158	119	105	94,8	75,8	63,2	54,2
	4,0	VC	1,82	546	437	364	312	273	218	182	137	121	109	87,4	72,8	62,4
	5,0	C	2,04	612	490	408	350	306	245	204	153	136	122	97,9	81,6	69,9
	6,0	C	2,23	669	535	446	382	335	268	223	167	149	134	107	89,2	76,5
AI3070-05VP (50)	1,5	UC	1,39	417	334	278	238	209	167	139	104	92,7	83,4	66,7	55,6	47,7
	2,0	XC	1,61	483	386	322	276	242	193	161	121	107	96,6	77,3	64,4	55,2
	3,0	VC	1,97	591	473	394	338	296	236	197	148	131	118	94,6	78,8	67,5
	4,0	VC	2,27	681	545	454	389	341	272	227	170	151	136	109	90,8	77,8
	5,0	C	2,54	762	610	508	435	381	305	254	191	169	152	122	102	87,1
	6,0	C	2,79	837	670	558	478	419	335	279	209	186	167	134	112	95,7

Nota: Sempre verifique seu volume de aplicação duas vezes. A classificação do tamanho de gota é baseada na norma ISO 25358. O padrão de classificação do tamanho de gota está sujeito a mudanças. As tabulações são baseadas na pulverização de água a 21°C. Consulte as informações técnicas (páginas 179–202) para a classificação do tamanho de gota, fórmulas úteis e outras informações técnicas.

CLASSIFICAÇÃO LERAP

PONTAS E VAZÕES	PRESSÃO (bar)	CLASSIFICAÇÃO EM ESTRELAS
AI3070-015VP	1,5–2,0	★★
AI3070-02VP	1,5–2,0	★★
AI3070-025VP	1,5–3,0	★★
AI3070-03VP	1,5–3,0	★★
AI3070-04VP	1,5–2,0	★★★
	2,5–5,0	★★
AI3070-05VP	1,5–4,0	★★★★
	4,5–6,0	★★



Aplicações típicas



HERBICIDA
CONTATO
EXCELENTE



FUNGICIDA
CONTATO
EXCELENTE



INSETICIDA
CONTATO
EXCELENTE



**APROVADO
PARA PWM**



CARACTERÍSTICAS

- Penetra na palhada de cultura ou folhagens densa.
- Gotas menores para cobertura completa.
- Melhor distribuição de pulverização ao longo das barras em comparação com

pontas de pulverização de jato cônico vazio.

- Disponível em aço inoxidável com codificação de cores VisiFlo® em ângulos de pulverização de 65°, 80° e 110°.
- Consulte as páginas 70-71 para as pontas de pulverização de jato plano uniforme TwinJet.

- Alinhamento automático de pulverização quando usado com capa de engate rápido e anel de vedação Quick TeeJet® 114443A-*-CELR. Consulte a página 118 para obter mais informações.

PADRÃO DE PULVERIZAÇÃO

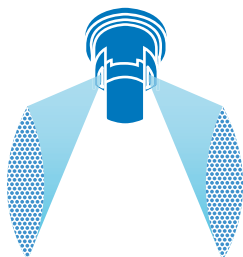

CLASSIFICAÇÃO DO TAMANHO DE GOTA



ALTURA IDEAL

ÂNGULO	50 cm ESPAÇAMENTO ALTURA
65°	90 cm
80°	75 cm
110°	50 cm

FAIXA DE PRESSÃO RECOMENDADA



MATERIAIS DISPONÍVEIS

VS AÇO INOXIDÁVEL

COMO PEDIR

Aço inoxidável com padrão de cor VisiFlo

T J 6 0 - 8 0 0 2 V S

Modelo da Ponta | Ângulo de Pulverização | Vazão Nominal | Código do Material



APROVADO
PARA PWM

PONTAS PARA APLICAÇÃO
EM ÁREA TOTAL

NÚMERO DA PONTA (TAMANHO DA MALHA DO FILTRO)	bar	TAMANHO DA GOTA		VAZÃO DE UMA PONTA EM l/min	VOLUME DE APLICAÇÃO PARA ESPAÇAMENTO DE PONTAS DE 50 cm												
		80°	110°		l/ha												
					4 km/h	5 km/h	6 km/h	7 km/h	8 km/h	10 km/h	12 km/h	16 km/h	18 km/h	20 km/h	25 km/h	30 km/h	35 km/h
TJ60-6501 TJ60-8001 (100)	2,0	F		0,32	96,0	76,8	64,0	54,9	48,0	38,4	32,0	24,0	21,3	19,2	15,4	12,8	11,0
	2,5	F		0,36	108	86,4	72,0	61,7	54,0	43,2	36,0	27,0	24,0	21,6	17,3	14,4	12,3
	3,0	VF		0,39	117	93,6	78,0	66,9	58,5	46,8	39,0	29,3	26,0	23,4	18,7	15,6	13,4
	3,5	VF		0,42	126	101	84,0	72,0	63,0	50,4	42,0	31,5	28,0	25,2	20,2	16,8	14,4
TJ60-650134 (100)	2,0			0,43	129	103	86,0	73,7	64,5	51,6	43,0	32,3	28,7	25,8	20,6	17,2	14,7
	2,5			0,48	144	115	96,0	82,3	72,0	57,6	48,0	36,0	32,0	28,8	23,0	19,2	16,5
	3,0			0,53	159	127	106	90,9	79,5	63,6	53,0	39,8	35,3	31,8	25,4	21,2	18,2
	3,5			0,57	171	137	114	97,7	85,5	68,4	57,0	42,8	38,0	34,2	27,4	22,8	19,5
TJ60-6502 TJ60-8002 TJ60-11002 (100)	2,0	F	F	0,65	195	156	130	111	97,5	78,0	65,0	48,8	43,3	39,0	31,2	26,0	22,3
	2,5	F	F	0,72	216	173	144	123	108	86,4	72,0	54,0	48,0	43,2	34,6	28,8	24,7
	3,0	F	F	0,79	237	190	158	135	119	94,8	79,0	59,3	52,7	47,4	37,9	31,6	27,1
	3,5	F	F	0,85	255	204	170	146	128	102	85,0	63,8	56,7	51,0	40,8	34,0	29,1
TJ60-6503 TJ60-8003 TJ60-11003 (100)	2,0	F	F	0,96	288	230	192	165	144	115	96,0	72,0	64,0	57,6	46,1	38,4	32,9
	2,5	F	F	1,08	324	259	216	185	162	130	108	81,0	72,0	64,8	51,8	43,2	37,0
	3,0	F	F	1,18	354	283	236	202	177	142	118	88,5	78,7	70,8	56,6	47,2	40,5
	3,5	F	F	1,27	381	305	254	218	191	152	127	95,3	84,7	76,2	61,0	50,8	43,5
TJ60-6504 TJ60-8004 TJ60-11004 (50)	2,0	F	F	1,29	387	310	258	221	194	155	129	96,8	86,0	77,4	61,9	51,6	44,2
	2,5	F	F	1,44	432	346	288	247	216	173	144	108	96,0	86,4	69,1	57,6	49,4
	3,0	F	F	1,58	474	379	316	271	237	190	158	119	105	94,8	75,8	63,2	54,2
	3,5	F	F	1,71	513	410	342	293	257	205	171	128	114	103	82,1	68,4	58,6
TJ60-8005 TJ60-11005 (50)	2,0	M	M	1,61	483	386	322	276	242	193	161	121	107	96,6	77,3	64,4	55,2
	2,5	M	M	1,80	540	432	360	309	270	216	180	135	120	108	86,4	72,0	61,7
	3,0	M	M	1,97	591	473	394	338	296	236	197	148	131	118	94,6	78,8	67,5
	3,5	F	F	2,13	639	511	426	365	320	256	213	160	142	128	102	85,2	73,0
TJ60-6506 TJ60-8006 TJ60-11006 (50)	2,0	M	M	1,94	582	466	388	333	291	233	194	146	129	116	93,1	77,6	66,5
	2,5	M	M	2,16	648	518	432	370	324	259	216	162	144	130	104	86,4	74,1
	3,0	M	M	2,37	711	569	474	406	356	284	237	178	158	142	114	94,8	81,3
	3,5	M	M	2,56	768	614	512	439	384	307	256	192	171	154	123	102	87,8
TJ60-6508 TJ60-8008 TJ60-11008 (50)	2,0	M	M	2,58	774	619	516	442	387	310	258	194	172	155	124	103	88,5
	2,5	M	M	2,88	864	691	576	494	432	346	288	216	192	173	138	115	98,7
	3,0	M	M	3,16	948	758	632	542	474	379	316	237	211	190	152	126	108
	3,5	M	M	3,41	1023	818	682	585	512	409	341	256	227	205	164	136	117
TJ60-8010 TJ60-11010 (50)	2,0	M	M	3,23	969	775	646	554	485	388	323	242	215	194	155	129	111
	2,5	M	M	3,61	1083	866	722	619	542	433	361	271	241	217	173	144	124
	3,0	M	M	3,95	1185	948	790	677	593	474	395	296	263	237	190	158	135
	3,5	M	M	4,27	1281	1025	854	732	641	512	427	320	285	256	205	171	146
TJ60-8010 (50)	4,0	M	M	4,56	1368	1094	912	782	684	547	456	342	304	274	219	182	156

Nota: Sempre verifique seu volume de aplicação duas vezes. A classificação do tamanho de gota é baseada na norma ISO 25358. O padrão de classificação do tamanho de gota está sujeito a mudanças. As tabulações são baseadas na pulverização de água a 21°C. Consulte as informações técnicas (páginas 179-202) para a classificação do tamanho de gota, fórmulas úteis e outras informações técnicas.



PONTAS PARA APLICAÇÃO EM ÁREA TOTAL

Aplicações típicas



HERBICIDA
 APLICAÇÃO DE SOLO
MUITO BOM
 CONTATO
MUITO BOM
 SISTÊMICO
MUITO BOM



FUNGICIDA
 CONTATO
MUITO BOM
 SISTÊMICO
EXCELENTE



INSETICIDA
 CONTATO
MUITO BOM
 SISTÊMICO
EXCELENTE



FERTILIZANTE
 ÁREA TOTAL
BOM



CONTROLE DE DERIVA
BOM



CARACTERÍSTICAS

- Padrão de pulverização de jato plano duplo de 110° simétrico, com ângulo entre cada padrão de spray de 60° para frente e para trás, oferecendo cobertura e penetração uniforme em aplicações de pulverização em área total.
- DG TwinJet oferece gotas maiores e melhor controle de deriva em comparação com uma ponta de pulverização com jato plano padrão de mesma vazão.
- Pré-orifício de polímero removível.

PADRÃO DE PULVERIZAÇÃO

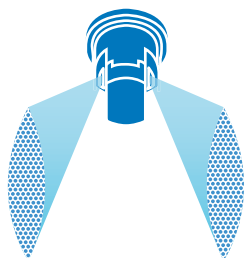

CLASSIFICAÇÃO DO TAMANHO DE GOTA



ALTURA IDEAL

 ÂNGULO	 50 cm ESPAÇAMENTO ALTURA
	110° / 50 cm

FAIXA DE PRESSÃO RECOMENDADA



MATERIAIS DISPONÍVEIS

VS AÇO INOXIDÁVEL

COMO PEDIR

Aço inoxidável com padrão de cor VisiFlo®

D G T J 6 0 - 1 1 0 0 4 V S

Modelo da Ponta

Ângulo de Pulverização

Vazão Nominal

Código do Material

NÚMERO DA PONTA (TAMANHO DA MALHA DO FILTRO)	bar	TAMANHO DA GOTA	VAZÃO DE UMA PONTA EM l/min	VOLUME DE APLICAÇÃO PARA ESPAÇAMENTO DE PONTAS DE 50 cm												
				l/ha												
				4 km/h	5 km/h	6 km/h	7 km/h	8 km/h	10 km/h	12 km/h	16 km/h	18 km/h	20 km/h	25 km/h	30 km/h	35 km/h
DGTJ60-110015 (100)	2,0	M	0,48	144	115	96,0	82,3	72,0	57,6	48,0	36,0	32,0	28,8	23,0	19,2	16,5
	2,5	M	0,54	162	130	108	92,6	81,0	64,8	54,0	40,5	36,0	32,4	25,9	21,6	18,5
	3,0	F	0,59	177	142	118	101	88,5	70,8	59,0	44,3	39,3	35,4	28,3	23,6	20,2
	3,5	F	0,64	192	154	128	110	96,0	76,8	64,0	48,0	42,7	38,4	30,7	25,6	21,9
	4,0	F	0,76	228	182	152	130	114	91,2	76,0	57,0	50,7	45,6	36,5	30,4	26,1
DGTJ60-11002 (100)	2,0	M	0,65	195	156	130	111	97,5	78,0	65,0	48,8	43,3	39,0	31,2	26,0	22,3
	2,5	M	0,72	216	173	144	123	108	86,4	72,0	54,0	48,0	43,2	34,6	28,8	24,7
	3,0	M	0,79	237	190	158	135	119	94,8	79,0	59,3	52,7	47,4	37,9	31,6	27,1
	3,5	M	0,85	255	204	170	146	128	102	85,0	63,8	56,7	51,0	40,8	34,0	29,1
	4,0	M	0,91	273	245	182	175	137	109	91,0	68,3	60,7	54,6	43,7	36,4	31,2
DGTJ60-11003 (100)	2,0	M	0,96	288	230	192	165	144	115	96,0	72,0	64,0	57,6	46,1	38,4	32,9
	2,5	M	1,08	324	259	216	185	162	130	108	81,0	72,0	64,8	51,8	43,2	37,0
	3,0	M	1,18	354	283	236	202	177	142	118	88,5	78,7	70,8	56,6	47,2	40,5
	3,5	M	1,27	381	305	254	218	191	152	127	95,3	84,7	76,2	61,0	50,8	43,5
	4,0	M	1,36	408	365	272	261	204	163	136	102	90,7	81,6	65,3	54,4	46,6
DGTJ60-11004 (50)	2,0	C	1,29	387	310	258	221	194	155	129	96,8	86,0	77,4	61,9	51,6	44,2
	2,5	C	1,44	432	346	288	247	216	173	144	108	96,0	86,4	69,1	57,6	49,4
	3,0	C	1,58	474	379	316	271	237	190	158	119	105	94,8	75,8	63,2	54,2
	3,5	M	1,71	513	410	342	293	257	205	171	128	114	103	82,1	68,4	58,6
	4,0	M	1,82	546	490	364	350	273	218	182	137	121	109	87,4	72,8	62,4
DGTJ60-11006 (50)	2,0	C	1,94	582	386	388	276	291	233	194	146	129	116	93,1	77,6	66,5
	2,5	C	1,80	540	432	360	309	270	216	180	135	120	108	86,4	72,0	61,7
	3,0	C	2,37	711	473	474	338	356	284	237	178	158	142	114	94,8	81,3
	3,5	M	2,56	768	614	512	439	384	307	256	192	171	154	123	102	87,8
	4,0	M	2,74	822	610	548	435	411	329	274	206	183	164	132	110	93,9
DGTJ60-11008 (50)	2,0	C	2,58	774	619	516	442	387	310	258	194	172	155	124	103	88,5
	2,5	C	2,88	864	691	576	494	432	346	288	216	192	173	138	115	98,7
	3,0	C	3,16	948	758	632	642	474	379	316	237	211	190	152	126	108
	3,5	M	3,41	1023	818	682	585	512	409	341	256	227	205	164	136	117
	4,0	M	3,65	1095	876	730	626	548	438	365	274	243	219	175	146	125

Nota: Sempre verifique seu volume de aplicação duas vezes. A classificação do tamanho de gota é baseada na norma ISO 25358. O padrão de classificação do tamanho de gota está sujeito a mudanças. As tabulações são baseadas na pulverização de água a 21°C. Consulte as informações técnicas (páginas 179–202) para a classificação do tamanho de gota, fórmulas úteis e outras informações técnicas.



PONTAS PARA APLICAÇÃO EM ÁREA TOTAL

Aplicações típicas



HERBICIDA
APLICAÇÃO DE SOLO
EXCELENTE
SISTÊMICO
MUITO BOM



FERTILIZANTE
ÁREA TOTAL
MUITO BOM



CONTROLE DE DERIVA
EXCELENTE



CARACTERÍSTICAS

- Excelente distribuição de pulverização para cobertura uniforme ao longo da barra de pulverização.
- O projeto da ponta de pulverização incorpora um orifício de entrada para produzir gotas maiores para reduzir a deriva.
- O orifício circular grande reduz o entupimento.
- Disponível em sete vazões de aço inoxidável VisiFlo® (VS) e sete vazões de polímero VisiFlo® (VP).
- Pode ser utilizado com capa de engate rápido e anel de vedação Quick TeeJet® 114445A-* - CELR para alinhamento automático. Consulte a página 118 para obter mais informações.

PADRÃO DE PULVERIZAÇÃO

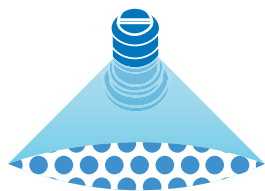

CLASSIFICAÇÃO DO TAMANHO DE GOTA



ALTURA IDEAL

ALTURA	ESPAÇAMENTO
60 cm*	50 cm
75 cm*	75 cm
100 cm*	100 cm

*A altura de pulverização de ângulo aberto é influenciada pela orientação da ponta. O fator crítico é alcançar uma sobreposição mínima de 30%.

FAIXA DE PRESSÃO RECOMENDADA



MATERIAIS DISPONÍVEIS

- VS** AÇO INOXIDÁVEL
- VP** POLÍMERO

COMO PEDIR

Aço inoxidável com padrão de cor VisiFlo

TF - VS 4

Modelo da Ponta | Código do Material | Vazão Nominal

Polímero com padrão de cor VisiFlo

TF - VP 4

Modelo da Ponta | Código do Material | Vazão Nominal

NÚMERO DA PONTA (TAMANHO DA MALHA DO FILTRO)	bar	TAMANHO DA GOTA		VAZÃO DE UMA PONTA EM l/min	VOLUME DE APLICAÇÃO PARA ESPAÇAMENTO DE PONTAS DE 75 cm										VOLUME DE APLICAÇÃO PARA ESPAÇAMENTO DE PONTAS DE 100 cm									
		VS	VP		l/ha										l/ha									
					4 km/h	6 km/h	8 km/h	10 km/h	12 km/h	16 km/h	20 km/h	25 km/h	4 km/h	6 km/h	8 km/h	10 km/h	12 km/h	16 km/h	20 km/h	25 km/h				
TF-†2 (50)	1,0	UC	XC	0,91	182	121	91,0	72,8	60,7	45,5	36,4	29,1	137	91,0	68,3	54,6	45,5	34,1	27,3	21,8				
	1,5	UC	XC	1,11	222	148	111	88,8	74,0	55,5	44,4	35,5	167	111	83,3	66,6	55,5	41,6	33,3	26,6				
	2,0	XC	VC	1,29	258	172	129	103	86,0	64,5	51,6	41,3	194	129	96,8	77,4	64,5	48,4	38,7	31,0				
	2,5	VC	VC	1,44	288	192	144	115	96,0	72,0	57,6	46,1	216	144	108	86,4	72,0	54,0	43,2	34,6				
	3,0	VC	C	1,58	316	211	158	126	105	79,0	63,2	50,6	237	158	119	94,8	79,0	59,3	47,4	37,9				
TF-†2.5 (50)	1,0	UC	XC	1,14	228	152	114	91,2	76,0	57,0	45,6	36,5	171	114	85,5	68,4	57,0	42,8	34,2	27,4				
	1,5	UC	XC	1,40	280	187	140	112	93,3	70,0	56,0	44,8	210	140	105	84,0	70,0	52,5	42,0	33,6				
	2,0	XC	VC	1,61	322	215	161	129	107	80,5	64,4	51,5	242	161	121	96,6	80,5	60,4	48,3	38,6				
	2,5	VC	VC	1,80	360	240	180	144	120	90,0	72,0	57,6	270	180	135	108	90,0	67,5	54,0	43,2				
	3,0	VC	C	1,97	394	263	197	158	131	98,5	78,8	63,0	296	197	148	118	98,5	73,9	59,1	47,3				
TF-†3 (50)	1,0	UC	XC	1,37	274	183	137	110	91,3	68,5	54,8	43,8	206	137	103	82,2	68,5	51,4	41,1	32,9				
	1,5	UC	XC	1,68	336	224	168	134	112	84,0	67,2	53,8	252	168	126	101	84,0	63,0	50,4	40,3				
	2,0	XC	VC	1,94	388	259	194	155	129	97,0	77,6	62,1	291	194	146	116	97,0	72,8	58,2	46,6				
	2,5	XC	VC	2,17	434	289	217	174	145	109	86,8	69,4	326	217	163	130	109	81,4	65,1	52,1				
	3,0	VC	VC	2,37	474	316	237	190	158	119	94,8	75,8	356	237	178	142	119	88,9	71,1	56,9				
TF-†4 (50)	1,0	UC	UC	1,82	364	243	182	146	121	91,0	72,8	58,2	273	182	137	109	91,0	68,3	54,6	43,7				
	1,5	UC	XC	2,23	446	297	223	178	149	112	89,2	71,4	335	223	167	134	112	83,6	66,9	53,5				
	2,0	XC	XC	2,57	514	343	257	206	171	129	103	82,2	386	257	193	154	129	96,4	77,1	61,7				
	2,5	XC	VC	2,88	576	384	288	230	192	144	115	92,2	432	288	216	173	144	108	86,4	69,1				
	3,0	VC	VC	3,15	630	420	315	252	210	158	126	101	473	315	236	189	158	118	94,5	75,6				
TF-†5	1,0	UC	UC	2,28	456	304	228	182	152	114	91,2	73,0	342	228	171	137	114	85,5	68,4	54,7				
	1,5	UC	XC	2,79	558	372	279	223	186	140	112	89,3	419	279	209	167	140	105	83,7	67,0				
	2,0	XC	XC	3,22	644	429	322	258	215	161	129	103	483	322	242	193	161	121	96,6	77,3				
	2,5	XC	VC	3,60	720	480	360	288	240	180	144	115	540	360	270	216	180	135	108	86,4				
	3,0	VC	VC	3,95	790	527	395	316	263	198	158	126	593	395	296	237	198	148	119	94,8				
TF-†7.5	1,0	UC	UC	3,42	684	456	342	274	228	171	137	109	513	342	257	205	171	128	103	82,1				
	1,5	UC	XC	4,19	838	559	419	335	279	210	168	134	629	419	314	251	210	157	126	101				
	2,0	XC	XC	4,84	968	645	484	387	323	242	194	155	726	484	363	290	242	182	145	116				
	2,5	XC	VC	5,41	1082	721	541	433	361	271	216	173	812	541	406	325	271	203	162	130				
	3,0	VC	VC	5,92	1184	789	592	474	395	296	237	189	888	592	444	355	296	222	178	142				
TF-†10	1,0	UC	UC	4,56	912	608	456	365	304	228	182	146	684	456	342	274	228	171	137	109				
	1,5	UC	XC	5,58	1116	744	558	446	372	279	223	179	837	558	419	335	279	209	167	134				
	2,0	XC	XC	6,45	1290	860	645	516	430	323	258	206	968	645	484	387	323	242	194	155				
	2,5	XC	VC	7,21	1442	961	721	577	481	361	288	231	1082	721	541	433	361	270	216	173				
	3,0	VC	VC	7,90	1580	1053	790	632	527	395	316	253	1185	790	593	474	395	296	237	190				

Nota: Sempre verifique seu volume de aplicação duas vezes. A classificação do tamanho de gota é baseada na norma ISO 25358. O padrão de classificação do tamanho de gota está sujeito a mudanças. As tabulações são baseadas na pulverização de água a 21°C. Consulte as informações técnicas (páginas 179–202) para a classificação do tamanho de gota, fórmulas úteis e outras informações técnicas.

† Especificar o material

ADAPTADOR DE ACOPLAMENTO PARA QCT CAM LEVER

- Proporciona trocas mais fáceis de bicos de alta para baixa capacidade.
- O adaptador se encaixa nos suportes padrão de 3/4".
- Fabricação em polipropileno e aço inoxidável resistentes à corrosão.
- Pressão nominal de até 7 bar.
- Use o corpo QJT-NYB para retro modificar para Quick TeeJet



Aplicações típicas



HERBICIDA
APLICAÇÃO DE SOLO
EXCELENTE



CONTROLE DE DERIVA
EXCELENTE



CARACTERÍSTICAS

- A câmara de turbulência cria uma melhoria considerável na uniformidade da deposição.
- O pré-orifício produz gotas maiores para reduzir a deriva.
- O orifício grande circular reduz o entupimento.
- Ponta do corpo do bico com 32 mm de diâmetro se encaixa no adaptador de acoplamento da alavanca do came de 3/4".
- Moldagem com encaixe lateral para o alinhamento automático.

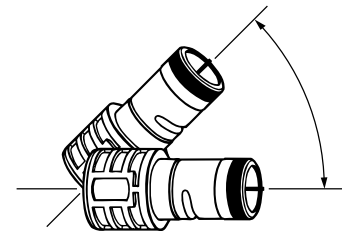

A ponta pode ser montada entre 0° e 45°

ALTURA IDEAL*

ALTURA	ESPAÇAMENTO
100 cm	100 cm
150 cm	150 cm

*Quando a ponta é montada paralela ao solo.

FAIXA DE PRESSÃO RECOMENDADA



MATERIAIS DISPONÍVEIS

VS AÇO INOXIDÁVEL

COMO PEDIR

Aço inoxidável com padrão de cor VisiFlo®

Q C T F - V S 4 0

Modelo da Ponta

Código do Material

Vazão Nominal



NÚMERO DA PONTA (TAMANHO DA MALHA DO FILTRO)	bar	VAZÃO DE UMA PONTA EM l/min	VOLUME DE APLICAÇÃO PARA 100 cm DE ESPAÇAMENTO										VOLUME DE APLICAÇÃO PARA 150 cm DE ESPAÇAMENTO									
			l/ha										l/ha									
			4 km/h	6 km/h	8 km/h	10 km/h	12 km/h	14 km/h	16 km/h	20 km/h	25 km/h	30 km/h	4 km/h	6 km/h	8 km/h	10 km/h	12 km/h	14 km/h	16 km/h	20 km/h	25 km/h	30 km/h
QCTF-VS15	1,0	6,84	1026	684	513	410	342	293	257	205	164	137	684	456	342	274	228	195	171	137	109	91,2
	1,5	8,38	1257	838	629	503	419	359	314	251	201	168	838	559	419	335	279	239	210	168	134	112
	2,0	9,67	1451	967	725	580	484	414	363	290	232	193	967	645	484	387	322	276	242	193	155	129
	3,0	11,85	1778	1185	889	711	593	508	444	356	284	237	1185	790	593	474	395	339	296	237	190	158
QCTF-VS20	1,0	9,12	1368	912	684	547	456	391	342	274	219	182	912	608	456	365	304	261	228	182	146	122
	1,5	11,17	1676	1117	838	670	559	479	419	335	268	223	1117	745	559	447	372	319	279	223	179	149
	2,0	12,90	1935	1290	968	774	645	553	484	387	310	258	1290	860	645	516	430	369	323	258	206	172
	3,0	15,80	2370	1580	1185	948	790	677	593	474	379	316	1580	1053	790	632	527	451	395	316	253	211
QCTF-VS30	1,0	13,67	2051	1367	1025	820	684	586	513	410	328	273	1367	911	684	547	456	391	342	273	219	182
	1,5	16,64	2511	1674	1256	1004	837	717	628	502	402	335	1674	1116	937	670	558	478	419	335	268	223
	2,0	19,33	2900	1933	1450	1160	967	828	725	580	464	387	1933	1289	967	773	644	552	483	387	309	258
	3,0	23,68	3552	2368	1776	1421	1184	1015	888	710	568	474	2368	1579	1184	947	789	677	592	474	379	316
QCTF-VS40	1,0	18,23	2735	1823	1367	1094	912	781	684	547	438	365	1823	1215	912	729	608	521	456	365	292	243
	1,5	22,33	3350	2233	1675	1340	1117	957	837	670	536	447	2233	1489	1117	893	744	638	558	447	357	298
	2,0	25,78	3867	2578	1934	1547	1289	1105	967	773	619	516	2578	1719	1289	1031	859	737	645	516	412	344
	3,0	31,58	4737	3158	2369	1895	1579	1353	1184	947	758	632	3158	2105	1579	1263	1053	902	790	632	505	421
QCTF-VS50	1,0	22,79	3419	2279	1709	1367	1140	977	855	684	547	456	2279	1519	1140	912	760	651	570	456	365	304
	1,5	27,91	4187	2791	2093	1675	1396	1196	1047	837	670	558	2791	1861	1396	1116	930	797	698	558	447	372
	2,0	32,23	4835	3223	2417	1934	1612	1381	1209	967	774	645	3223	2149	1612	1289	1074	921	806	645	516	430
	3,0	39,47	5921	3947	2960	2368	1974	1692	1480	1184	947	789	3947	2631	1974	1579	1316	1128	987	789	632	526
QCTF-VS60	1,0	27,35	4103	2735	2051	1641	1368	1172	1026	821	656	547	2735	1823	1368	1094	912	781	684	547	438	365
	1,5	33,50	5025	3350	2513	2010	1675	1436	1256	1005	804	670	3350	2233	1675	1340	1117	957	838	670	536	447
	2,0	38,68	5802	3868	2901	2321	1934	1658	1451	1160	928	774	3868	2579	1934	1547	1289	1105	967	774	619	516
	3,0	47,37	7106	4737	3553	2842	2369	2030	1776	1421	1137	947	4737	3158	2369	1895	1579	1353	1184	947	758	632
QCTF-VS80	1,0	36,46	5469	3646	2735	2188	1823	1563	1367	1094	875	729	3646	2431	1823	1458	1215	1042	912	729	583	486
	1,5	44,65	6698	4465	3349	2679	2233	1914	1674	1340	1072	893	4465	2977	2233	1786	1488	1276	1116	893	714	595
	2,0	51,56	7734	5156	3867	3094	2578	2210	1934	1547	1237	1031	5156	3437	2578	2062	1719	1473	1289	1031	825	687
	3,0	63,15	9473	6315	4736	3789	3158	2706	2368	1895	1516	1263	6315	4210	3158	2526	2105	1804	1579	1263	1010	842
QCTF-VS100	1,0	45,58	6837	4558	3419	2735	2279	1953	1709	1367	1094	912	4558	3039	2279	1823	1519	1302	1140	912	729	608
	1,5	55,82	8373	5582	4187	3349	2791	2392	2093	1675	1340	1116	5582	3721	2791	2233	1861	1595	1396	1116	893	744
	2,0	64,46	9669	6446	4835	3868	3223	2763	2417	1934	1547	1289	6446	4297	3223	2578	2149	1842	1612	1289	1031	859
	3,0	78,95	11843	7895	5921	4737	3948	3384	2961	2369	1895	1579	7895	5263	3948	3158	2632	2256	1974	1579	1263	1053
QCTF-VS120	1,0	54,69	8204	5469	4102	3281	2735	2344	2051	1641	1313	1094	5469	3646	2735	2188	1823	1563	1367	1094	875	729
	1,5	66,98	10047	6698	5024	4019	3349	2871	2512	2009	1608	1340	6698	4465	3349	2679	2233	1914	1675	1340	1072	893
	2,0	77,34	11601	7734	5801	4640	3867	3315	2900	2320	1856	1547	7734	5156	3867	3094	2578	2210	1934	1547	1237	1031
	3,0	94,73	14210	9473	7105	5684	4737	4060	3552	2842	2274	1895	9473	6315	4737	3789	3158	2707	2368	1895	1516	1263

Nota: Sempre verifique seu volume de aplicação duas vezes. As tabulações são baseadas na pulverização de água a 21°C. Consulte as informações técnicas (páginas 179–202) para a classificação do tamanho de gota, fórmulas úteis e outras informações técnicas.

PONTAS PARA APLICAÇÃO EM ÁREA TOTAL

FAIXA DE PRESSÃO RECOMENDADA



MATERIAIS DISPONÍVEIS

- VS** AÇO INOXIDÁVEL
- SS** AÇO INOXIDÁVEL
- VP** POLÍMERO
- B** LATÃO



TK-VP FloodJet



TK-VS FloodJet



(B)1/4K FloodJet (1/2" - 1" NPT)



QCK Quick FloodJet

NÚMERO DA PONTA (TAMANHO DA MALHA DO FILTRO)	bar	VAZÃO DE UMA PONTA EM l/min	VOLUME DE APLICAÇÃO PARA 100 cm DE ESPAÇAMENTO							
			4 km/h	6 km/h	8 km/h	10 km/h	12 km/h	16 km/h	20 km/h	25 km/h
1/8K-.50 TK-.50 (100)	1,0	0,23	34,5	23,0	17,3	13,8	11,5	8,6	6,9	5,5
	1,5	0,28	42,0	28,0	21,0	16,8	14,0	10,5	8,4	6,7
	2,0	0,33	49,5	33,0	24,8	19,8	16,5	12,4	9,9	7,9
	3,0	0,40	60,0	40,0	30,0	24,0	20,0	15,0	12,0	9,6
1/8K-.75 TK-.75 (100)	1,0	0,34	51,0	34,0	25,5	20,4	17,0	12,8	10,2	8,2
	1,5	0,42	63,0	42,0	31,5	25,2	21,0	15,8	12,6	10,1
	2,0	0,48	72,0	48,0	36,0	28,8	24,0	18,0	14,4	11,5
	3,0	0,59	88,5	59,0	44,3	35,4	29,5	22,1	17,7	14,2
1/8K-1 TK-1 (100)	1,0	0,46	69,0	46,0	34,5	27,6	23,0	17,3	13,8	11,0
	1,5	0,56	84,0	56,0	42,0	33,6	28,0	21,0	16,8	13,4
	2,0	0,65	97,5	65,0	48,8	39,0	32,5	24,4	19,5	15,6
	3,0	0,80	120	80,0	60,0	48,0	40,0	30,0	24,0	19,2
1/8K-1.5 TK-1.5 (50)	1,0	0,68	102	68,0	51,0	40,8	34,0	25,5	20,4	16,3
	1,5	0,83	125	83,0	62,3	49,8	41,5	31,1	24,9	19,9
	2,0	0,96	144	96,0	72,0	57,6	48,0	36,0	28,8	23,0
	3,0	1,18	177	118	88,5	70,8	59,0	44,3	35,4	28,3
[1/8K, 1/4K, TK]-2 TK-2 (50)	1,0	0,91	137	91,0	68,3	54,6	45,5	34,1	27,3	21,8
	1,5	1,11	167	111	83,3	66,6	55,5	41,6	33,3	26,6
	2,0	1,29	194	129	96,8	77,4	64,5	48,4	38,7	31,0
	3,0	1,58	237	158	119	94,8	79,0	59,3	47,4	37,9
[1/8K, 1/4K, TK]-2.5 TK-2.5 (50)	1,0	1,14	171	114	85,5	68,4	57,0	42,8	34,2	27,4
	1,5	1,40	210	140	105	84,0	70,0	52,5	42,0	33,6
	2,0	1,61	242	161	121	96,6	80,5	60,4	48,3	38,6
	3,0	1,97	296	197	148	118	98,5	73,9	59,1	47,3
[1/8K, 1/4K, TK]-3 TK-3 (50)	1,0	1,37	206	137	103	82,2	68,5	51,4	41,1	32,9
	1,5	1,68	252	168	126	101	84,0	63,0	50,4	40,3
	2,0	1,94	291	194	146	116	97,0	72,8	58,2	46,6
	3,0	2,37	356	237	178	142	119	88,9	71,1	56,9
[1/8K, TK]-4 TK-4 (50)	1,0	1,82	273	182	137	109	91,0	68,3	54,6	43,7
	1,5	2,23	335	223	167	134	112	83,6	66,9	53,5
	2,0	2,57	386	257	193	154	129	96,4	77,1	61,7
	3,0	3,15	473	315	236	189	158	118	94,5	75,6
[1/8K, 1/4K, TK]-5 TK-5 (50)	1,0	2,28	342	228	171	137	114	85,5	68,4	54,7
	1,5	2,79	419	279	209	167	140	105	83,7	67,0
	2,0	3,22	483	322	242	193	161	121	96,6	77,3
	3,0	3,95	593	395	296	237	198	148	119	94,8
[1/8K, 1/4K, TK]-7.5 TK-7.5 (50)	1,0	3,42	513	342	257	205	171	128	103	82,1
	1,5	4,19	629	419	314	251	210	157	126	101
	2,0	4,84	726	484	363	290	242	182	145	116
	3,0	5,92	888	592	444	355	296	222	178	142
[1/8K, 1/4K, TK]-10 TK-10 (50)	1,0	4,56	684	456	342	274	228	171	137	109
	1,5	5,58	837	558	419	335	279	209	167	134
	2,0	6,45	968	645	484	387	323	242	194	155
	3,0	7,90	1185	790	593	474	395	296	237	190
[1/8K, 1/4K]-12 TK-12	1,0	5,47	821	547	410	328	274	205	164	131
	1,5	6,70	1005	670	503	402	335	251	201	161
	2,0	7,74	1161	774	581	464	387	290	232	186
	3,0	9,47	1421	947	710	568	474	355	284	227
[1/8K, 1/4K]-15 TK-15	1,0	6,84	1026	684	513	410	342	257	205	164
	1,5	8,38	1257	838	629	503	419	314	251	201
	2,0	9,67	1451	967	725	580	484	363	290	232
	3,0	11,8	1770	1180	885	708	590	443	354	283
[1/8K, 1/4K]-18 TK-18	1,0	8,20	1230	820	615	492	410	308	246	197
	1,5	10,0	1500	1000	750	600	500	375	300	240
	2,0	11,6	1740	1160	870	696	580	435	348	278
	3,0	14,2	2130	1420	1065	852	710	533	426	341
[1/8K, 1/4K]-20 TK-20 QCK-20	1,0	9,12	1368	912	684	547	456	342	274	219
	1,5	11,2	1680	1120	840	672	560	420	336	269
	2,0	12,9	1935	1290	968	774	645	484	387	310
	3,0	15,8	2370	1580	1185	948	790	593	474	379
1/4K-22	1,0	10,0	1500	1000	750	600	500	375	300	240
	1,5	12,2	1830	1220	915	732	610	458	366	293
	2,0	14,1	2115	1410	1058	846	705	529	423	338
	3,0	17,3	2595	1730	1298	1038	865	649	519	415
1/4K-24	1,0	10,9	1635	1090	818	654	545	409	327	262
	1,5	13,3	1995	1330	998	798	665	499	399	319
	2,0	15,4	2310	1540	1155	924	770	578	462	370
	3,0	18,9	2835	1890	1418	1134	945	709	567	454

COMO PEDIR

Aço inoxidável com padrão de cor VisiFlo®

Q C K - S S 1 0 0

Modelo da Ponta Código do Material Vazão Nominal

T K - V S 5

Modelo da Ponta Código do Material Vazão Nominal

Polímero com padrão de cor VisiFlo

T K - V P 3

Modelo da Ponta Código do Material Vazão Nominal

Latão

(B) 1 / 4 K - 5

Rosca BSPT Modelo da Ponta Vazão Nominal

Aço inoxidável

(B) 1 / 8 K - S S 5

Rosca BSPT Modelo da Ponta Código do Material Vazão Nominal

Nota: Sempre verifique seu volume de aplicação duas vezes. As tabulações são baseadas na pulverização de água a 21°C. Consulte as informações técnicas (páginas 179-202) para a classificação do tamanho de gota, fórmulas úteis e outras informações técnicas. (B) = Rosca BSPT

NÚMERO DA PONTA	 bar	VAZÃO DE UMA PONTA EM l/min	VOLUME DE APLICAÇÃO PARA 150 cm DE ESPAÇAMENTO							
			4 km/h	6 km/h	8 km/h	10 km/h	12 km/h	16 km/h	20 km/h	25 km/h
1/4K-27	1,0	12,3	1230	820	615	492	410	308	246	197
	1,5	15,1	1510	1007	755	604	503	378	302	242
	2,0	17,4	1740	1160	870	696	580	435	348	278
	3,0	21,3	2130	1420	1065	852	710	533	426	341
3/8K-30 TK-30	1,0	13,7	1370	913	685	548	457	343	274	219
	1,5	16,8	1680	1120	840	672	560	420	336	269
QCK-30	2,0	19,4	1940	1293	970	776	647	485	388	310
	3,0	23,7	2370	1580	1185	948	790	593	474	379
3/8K-35	1,0	16,0	1600	1067	800	640	533	400	320	256
	1,5	19,6	1960	1307	980	784	653	490	392	314
	2,0	22,6	2260	1507	1130	904	753	565	452	362
	3,0	27,7	2770	1847	1385	1108	923	693	554	443
[3/8K, 1/2K]-40	1,0	18,2	1820	1213	910	728	607	455	364	291
	1,5	22,3	2230	1487	1115	892	743	558	446	357
QCK-40	2,0	25,7	2570	1713	1285	1028	857	643	514	411
	3,0	31,5	3150	2100	1575	1260	1050	788	630	504
	1,0	20,5	2050	1367	1025	820	683	513	410	328
3/8K-45	1,5	25,1	2510	1673	1255	1004	837	628	502	402
	2,0	29,0	2900	1933	1450	1160	967	725	580	464
	3,0	35,5	3550	2367	1775	1420	1183	888	710	568
1/2K-50	1,0	22,8	2280	1520	1140	912	760	570	456	365
	1,5	27,9	2790	1860	1395	1116	930	698	558	446
QCK-50	2,0	32,2	3220	2147	1610	1288	1073	805	644	515
	3,0	39,5	3950	2633	1975	1580	1317	988	790	632
1/2K-60	1,0	27,3	2730	1820	1365	1092	910	683	546	437
	1,5	33,4	3340	2227	1670	1336	1113	835	668	534
	2,0	38,6	3860	2573	1930	1544	1287	965	772	618
	3,0	47,3	4730	3153	2365	1892	1577	1183	946	757
1/2K-70	1,0	31,9	3190	2127	1595	1276	1063	798	638	510
	1,5	39,1	3910	2607	1955	1564	1303	978	782	626
	2,0	45,1	4510	3007	2255	1804	1503	1128	902	722
	3,0	55,3	5530	3687	2765	2212	1843	1383	1106	885
[1/2K, 3/4K]-80	1,0	36,5	3650	2433	1825	1460	1217	913	730	584
	1,5	44,7	4470	2980	2235	1788	1490	1118	894	715
QCK-80	2,0	51,6	5160	3440	2580	2064	1720	1290	1032	826
	3,0	63,2	6320	4213	3160	2528	2107	1580	1264	1011
	1,0	41,0	4100	2733	2050	1640	1367	1025	820	656
[1/2K, 3/4K]-90	1,5	50,2	5020	3347	2510	2008	1673	1255	1004	803
	2,0	58,0	5800	3867	2900	2320	1933	1450	1160	928
	3,0	71,0	7100	4733	3550	2840	2367	1775	1420	1136
3/4K-100	1,0	45,6	4560	3040	2280	1824	1520	1140	912	730
	1,5	55,8	5580	3720	2790	2232	1860	1395	1116	893
QCK-100	2,0	64,5	6450	4300	3225	2580	2150	1613	1290	1032
	3,0	79,0	7900	5267	3950	3160	2633	1975	1580	1264
	1,0	50,1	5010	3340	2505	2004	1670	1253	1002	802
3/4K-110	1,5	61,4	6140	4093	3070	2456	2047	1535	1228	982
	2,0	70,9	7090	4727	3545	2836	2363	1773	1418	1134
	3,0	86,8	8680	5787	4340	3472	2893	2170	1736	1389
[1/2K, 3/4K]-120	1,0	54,7	5470	3647	2735	2188	1823	1368	1094	875
	1,5	67,0	6700	4467	3350	2680	2233	1675	1340	1072
QCK-120	2,0	77,4	7740	5160	3870	3096	2580	1935	1548	1238
	3,0	94,7	9470	6313	4735	3788	3157	2368	1894	1515
	1,0	63,8	6380	4253	3190	2552	2127	1595	1276	1021
3/4K-140	1,5	78,1	7810	5207	3905	3124	2603	1953	1562	1250
	2,0	90,2	9020	6013	4510	3608	3007	2255	1804	1443
	3,0	111	11100	7400	5550	4440	3700	2775	2220	1776
QCK-150	1,0	68,4	6840	4560	3420	2736	2280	1710	1368	1094
	1,5	83,8	8380	5587	4190	3352	2793	2095	1676	1341
	2,0	96,7	9670	6447	4835	3868	3223	2418	1934	1547
	3,0	118	11800	7867	5900	4720	3933	2950	2360	1888
3/4K-160	1,0	72,9	7290	4860	3645	2916	2430	1823	1458	1166
	1,5	89,3	8930	5953	4465	3572	2977	2233	1786	1429
	2,0	103	10300	6867	5150	4120	3433	2575	2060	1648
	3,0	126	12600	8400	6300	5040	4200	3150	2520	2016
3/4K-180	1,0	82,0	8200	5467	4100	3280	2733	2050	1640	1312
	1,5	100	10000	6667	5000	4000	3333	2500	2000	1600
	2,0	116	11600	7733	5800	4640	3867	2900	2320	1856
QCK-180	3,0	142	14200	9467	7100	5680	4733	3550	2840	2272
	1,0	95,7	9570	6380	4785	3828	3190	2393	1914	1531
	1,5	117	11700	7800	5850	4680	3900	2925	2340	1872
3/4K-210	2,0	135	13500	9000	6750	5400	4500	3375	2700	2160
	3,0	166	16600	11067	8300	6640	5533	4150	3320	2656

Nota: Sempre verifique seu volume de aplicação duas vezes. As tabulações são baseadas na pulverização de água a 21°C. Consulte as informações técnicas (páginas 179–202) para a classificação do tamanho de gota, fórmulas úteis e outras informações técnicas.

PONTAS PARA APLICAÇÃO EM ÁREA TOTAL

Aplicações típicas



HERBICIDA
APLICAÇÃO DE SOLO

EXCELENTE

SISTÊMICO

EXCELENTE



FERTILIZANTE
ÁREA TOTAL

EXCELENTE



CONTROLE DE DERIVA

EXCELENTE



CARACTERÍSTICAS

- Gotas muito grandes.
- Fluxo e padrão de distribuição mais precisos.
- O orifício grande reduz o entupimento.
- 1/4TTJ(VS) está disponível em sete vazões VisiFlo® (02 a 15) e 1/4TTJ(VP) está disponível em quatro vazões VisiFlo (06 a 15).

QJ4676-90-1/4-NYR

- A conexão de 90° fixa aos corpos Quick TeeJet com saída de rosca fêmea 1/4".
- Instalação simples dos bicos TurfJet em corpos de bico vertical.
- Construído em náilon.



PADRÃO DE PULVERIZAÇÃO

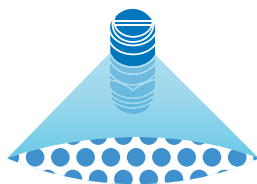

CLASSIFICAÇÃO DO TAMANHO DE GOTA



ALTURA IDEAL

ALTURA	ESPAÇAMENTO
60 cm*	50 cm
75 cm*	75 cm
100 cm*	100 cm

*A altura de pulverização de ângulo aberto é influenciada pela orientação da ponta. O fator crítico é alcançar uma sobreposição mínima de 30%.

FAIXA DE PRESSÃO RECOMENDADA



MATERIAIS DISPONÍVEIS

VP POLÍMERO

VS AÇO INOXIDÁVEL

COMO PEDIR

Aço inoxidável com padrão de cor VisiFlo

1 / 4 T T J 0 4 - V S

Modelo da Ponta

Vazão Nominal

Código do Material

Polímero com padrão de cor VisiFlo

1 / 4 T T J 0 6 - V P

Modelo da Ponta

Vazão Nominal

Código do Material

NÚMERO DA PONTA (TAMANHO DA MALHA DO FILTRO)	bar	TAMANHO DA GOTA	VAZÃO DE UMA PONTA EM l/min	VOLUME DE APLICAÇÃO PARA 100 cm DE ESPAÇAMENTO												
				l/ha												
				4 km/h	5 km/h	6 km/h	7 km/h	8 km/h	9 km/h	10 km/h	12 km/h	16 km/h	20 km/h	25 km/h	30 km/h	35 km/h
1/4TTJ02 (50)	1,5	UC	0,56	84,0	67,2	56,0	48,0	42,0	37,3	33,6	28,0	21,0	16,8	13,4	11,2	9,6
	2,0	XC	0,65	97,5	78,0	65,0	55,7	48,8	43,3	39,0	32,5	24,4	19,5	15,6	13,0	11,1
	3,0	XC	0,79	119	94,8	79,0	67,7	59,3	52,7	47,4	39,5	29,6	23,7	19,0	15,8	13,5
	4,0	VC	0,91	137	109	91,0	78,0	68,3	60,7	54,6	45,5	34,1	27,3	21,8	18,2	15,6
	5,0	VC	1,02	153	122	102	87,4	76,5	68,0	61,2	51,0	38,3	30,6	24,5	20,4	17,5
1/4TTJ04 (50)	1,5	UC	1,12	168	134	112	96,0	84,0	74,7	67,2	56,0	42,0	33,6	26,9	22,4	19,2
	2,0	UC	1,29	194	155	129	111	96,8	86,0	77,4	64,5	48,4	38,7	31,0	25,8	22,1
	3,0	UC	1,58	237	190	158	135	119	105	94,8	79,0	59,3	47,4	37,9	31,6	27,1
	4,0	UC	1,82	273	218	182	156	137	121	109	91,0	68,3	54,6	43,7	36,4	31,2
	5,0	UC	2,04	306	245	204	175	153	136	122	102	76,5	61,2	49,0	40,8	35,0
1/4TTJ05 (50)	1,5	UC	1,39	209	167	139	119	104	92,7	83,4	69,5	52,1	41,7	33,4	27,8	23,8
	2,0	UC	1,61	242	193	161	138	121	107	96,6	80,5	60,4	48,3	38,6	32,2	27,6
	3,0	UC	1,97	296	236	197	169	148	131	118	98,5	73,9	59,1	47,3	39,4	33,8
	4,0	UC	2,27	341	272	227	195	170	151	136	114	85,1	68,1	54,5	45,4	38,9
	5,0	UC	2,54	381	305	254	218	191	169	152	127	95,3	76,2	61,0	50,8	43,5
1/4TTJ06 (50)	1,5	UC	1,68	252	202	168	144	126	112	101	84,0	63,0	50,4	40,3	33,6	28,8
	2,0	UC	1,94	291	233	194	166	146	129	116	97,0	72,8	58,2	46,6	38,8	33,3
	3,0	UC	2,37	356	284	237	203	178	158	142	119	88,9	71,1	56,9	47,4	40,6
	4,0	UC	2,74	411	329	274	235	206	183	164	137	103	82,2	65,8	54,8	47,0
	5,0	UC	3,06	459	367	306	262	230	204	184	153	115	91,8	73,4	61,2	52,5
1/4TTJ08	1,5	UC	2,23	335	268	223	191	167	149	134	112	83,6	66,9	53,5	44,6	38,2
	2,0	UC	2,58	387	310	258	221	194	172	155	129	96,8	77,4	61,9	51,6	44,2
	3,0	UC	3,16	474	379	316	271	237	211	190	158	119	94,8	75,8	63,2	54,2
	4,0	UC	3,65	548	438	365	313	274	243	219	183	137	110	87,6	73,0	62,6
	5,0	UC	4,08	612	490	408	350	306	272	245	204	153	122	97,9	81,6	69,9
1/4TTJ10	1,5	UC	2,79	419	335	279	239	209	186	167	140	105	83,7	67,0	55,8	47,8
	2,0	UC	3,23	485	388	323	277	242	215	194	162	121	96,9	77,5	64,6	55,4
	3,0	UC	3,95	593	474	395	339	296	263	237	198	148	119	94,8	79,0	67,7
	4,0	UC	4,56	684	547	456	391	342	304	274	228	171	137	109	91,2	78,2
	5,0	UC	5,10	765	612	510	437	383	340	306	255	191	153	122	102	87,4
1/4TTJ15	1,5	UC	4,19	629	503	419	359	314	279	251	210	157	126	101	83,8	71,8
	2,0	UC	4,83	725	580	483	414	362	322	290	242	181	145	116	96,6	82,8
	3,0	UC	5,92	888	710	592	507	444	395	355	296	222	178	142	118	101
	4,0	UC	6,84	1026	821	684	586	513	456	410	342	257	205	164	137	117
	5,0	UC	7,64	1146	917	764	655	573	509	458	382	287	229	183	153	131

Nota: Sempre verifique seu volume de aplicação duas vezes. A classificação do tamanho de gota é baseada na norma ISO 25358. O padrão de classificação do tamanho de gota está sujeito a mudanças. As tabulações são baseadas na pulverização de água a 21°C. Consulte as informações técnicas (páginas 179–202) para a classificação do tamanho de gota, fórmulas úteis e outras informações técnicas.

Aplicações típicas



HERBÍCIDA
APLICAÇÃO DE SOLO
EXCELENTE
SISTÊMICO
EXCELENTE



FUNGICIDA
SISTÊMICO
EXCELENTE



INSETICIDA
SISTÊMICO
EXCELENTE



FERTILIZANTE
ÁREA TOTAL
EXCELENTE



CONTROLE DE DERIVA
MUITO BOM



CARACTERÍSTICAS

- Gotas grandes para reduzir a deriva.
- O ângulo grande de até 120° permite o uso com espaçamentos de 100 cm.
- Pode ser usada com a capa de engate rápido Quick TeeJet®114445A-*CELR. Consulte a página 118 para obter mais informações.

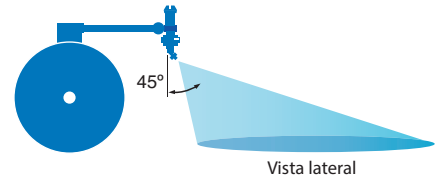

PADRÃO DE PULVERIZAÇÃO

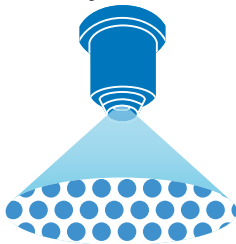

ALTURA IDEAL

ALTURA	ESPAÇAMENTO
50 cm*	50 cm
75 cm*	75 cm
100 cm*	100 cm

As pontas FullJet devem ser anguladas a 30°-45° em relação à vertical para uma distribuição uniforme da pulverização.

*A altura de pulverização de ângulo aberto é influenciada pela orientação da ponta. O fator crítico é alcançar uma sobreposição mínima de 30%.

FAIXA DE PRESSÃO RECOMENDADA



1-3 bar

MATERIAIS DISPONÍVEIS

VS AÇO INOXIDÁVEL

COMO PEDIR

Aço inoxidável com padrão de cor VisiFlo®

F L - 5 V S

Modelo da Ponta Vazão Nominal Código do Material

Celcon com difusor de aço inoxidável com código de cor VisiFlo

F L - 5 V C

Modelo da Ponta Vazão Nominal Código do Material

NÚMERO DA PONTA (TAMANHO DA MALHA DO FILTRO)	bar	VAZÃO DE UMA PONTA EM l/min	VOLUME DE APLICAÇÃO PARA 50 cm DE ESPAÇAMENTO						VOLUME DE APLICAÇÃO PARA 100 cm DE ESPAÇAMENTO					
			l/ha						l/ha					
			4 km/h	6 km/h	8 km/h	10 km/h	15 km/h	20 km/h	4 km/h	6 km/h	8 km/h	10 km/h	15 km/h	20 km/h
FL-5	1,0	1,19	357	238	179	143	95	71	179	119	89	71	48	36
	1,5	1,43	429	286	215	172	114	86	215	143	107	86	57	43
	2,0	1,69	507	338	254	203	135	101	254	169	127	101	68	51
	2,5	1,81	543	362	272	217	145	109	272	181	136	109	72	54
	3,0	1,97	591	394	296	236	158	118	296	197	148	118	79	59
FL-6.5	1,0	1,56	468	312	234	187	125	94	234	156	117	94	62	47
	1,5	1,89	567	378	284	227	151	113	284	189	142	113	76	57
	2,0	2,14	642	428	321	257	171	128	321	214	161	128	86	64
	2,5	2,34	702	468	351	281	187	140	351	234	176	140	94	70
	3,0	2,56	768	512	384	307	205	154	384	256	192	154	102	77
FL-8	1,0	1,90	570	380	285	228	152	114	285	190	143	114	76	57
	1,5	2,29	687	458	344	275	183	137	344	229	172	137	92	69
	2,0	2,60	780	520	390	312	208	156	390	260	195	156	104	78
	2,5	2,89	867	578	434	347	231	173	434	289	217	173	116	87
	3,0	3,15	945	630	473	378	252	189	473	315	236	189	126	95
FL-10	1,0	2,37	711	474	356	284	190	142	356	237	178	142	95	71
	1,5	2,86	858	572	429	343	229	172	429	286	215	172	114	86
	2,0	3,39	1017	678	509	407	271	203	509	339	254	203	136	102
	2,5	3,62	1086	724	543	434	290	217	543	362	272	217	145	109
	3,0	3,93	1179	786	590	472	314	236	590	393	295	236	157	118
FL-15	1,0	3,56	1068	712	534	427	285	214	534	356	267	214	142	107
	1,5	4,29	1287	858	644	515	343	257	644	429	322	257	172	129
	2,0	4,84	1452	968	726	581	387	290	726	484	363	290	194	145
	2,5	5,43	1629	1086	815	652	434	326	815	543	407	326	217	163
	3,0	5,90	1770	1180	885	708	472	354	885	590	443	354	236	177

Nota: Sempre verifique seu volume de aplicação duas vezes. As tabulações são baseadas na pulverização de água a 21°C. Consulte as informações técnicas (páginas 179–202) para a classificação do tamanho de gota, fórmulas úteis e outras informações técnicas.

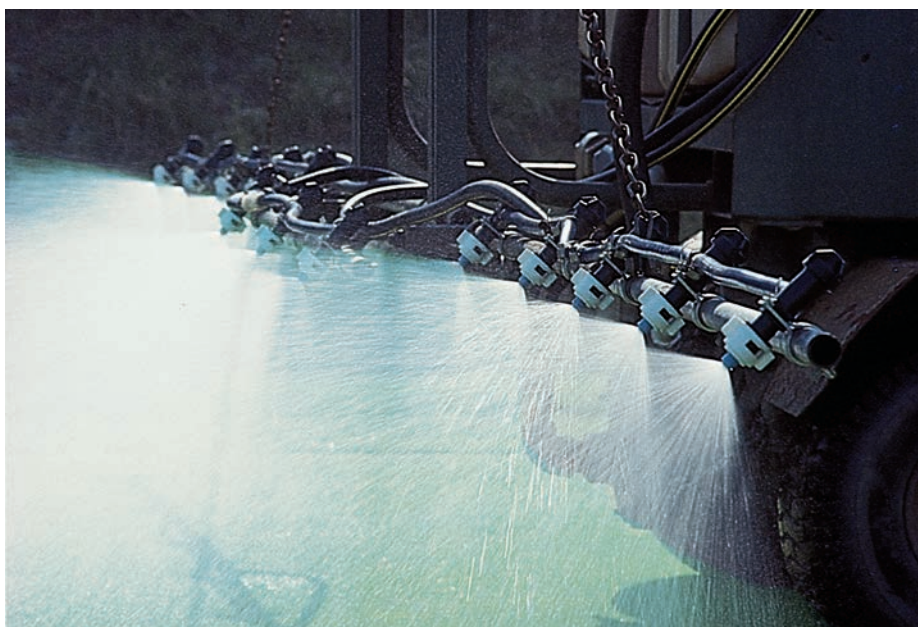

SÉRIES DE 150° DE LATÃO E AÇO INOXIDÁVEL

Recomendado para aplicação pós-dirigida com pingentes.

PADRÃO DE PULVERIZAÇÃO

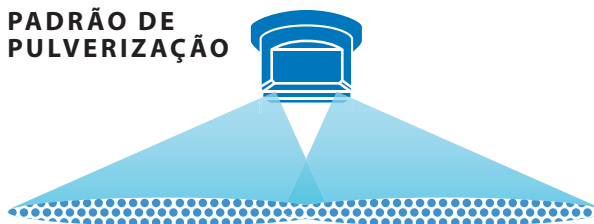

NÚMERO DA PONTA (TAMANHO DA MALHA DO FILTRO)	bar	VAZÃO DE UMA PONTA EM l/min	VOLUME DE APLICAÇÃO PARA ESPAÇAMENTO DE PONTAS DE 50 cm							
			l/ha							
			4 km/h	6 km/h	8 km/h	10 km/h	12 km/h	14 km/h	16 km/h	18 km/h
TQ150-01-SS (100)	1,5	0,28	84,0	56,0	42,0	33,6	28,0	24,0	21,0	18,7
	2,0	0,32	96,0	64,0	48,0	38,4	32,0	27,4	24,0	21,3
	2,5	0,36	108	72,0	54,0	43,2	36,0	30,9	27,0	24,0
	3,0	0,39	117	78,0	58,5	46,8	39,0	33,4	29,3	26,0
	3,5	0,42	126	84,0	63,0	50,4	42,0	36,0	31,5	28,0
TQ150-015-SS (100)	1,5	0,42	126	84,0	63,0	50,4	42,0	36,0	31,5	28,0
	2,0	0,48	144	96,0	72,0	57,6	48,0	41,1	36,0	32,0
	2,5	0,54	162	108	81,0	64,8	54,0	46,3	40,5	36,0
	3,0	0,59	177	118	88,5	70,8	59,0	50,6	44,3	39,3
	3,5	0,64	192	128	96,0	76,8	64,0	54,9	48,0	42,7
TQ150-02-SS (100)	1,5	0,56	168	112	84,0	67,2	56,0	48,0	42,0	37,3
	2,0	0,65	195	130	97,5	78,0	65,0	55,7	48,8	43,3
	2,5	0,72	216	144	108	86,4	72,0	61,7	54,0	48,0
	3,0	0,79	237	158	119	94,8	79,0	67,7	59,3	52,7
	3,5	0,85	255	170	128	102	85,0	72,9	63,8	56,7
TQ150-03-SS (100)	1,5	0,83	249	166	125	99,6	83,0	71,1	62,3	55,3
	2,0	0,96	288	192	144	115	96,0	82,3	72,0	64,0
	2,5	1,08	324	216	162	130	108	92,6	81,0	72,0
	3,0	1,18	354	236	177	142	118	101	88,5	78,7
	3,5	1,27	381	254	191	152	127	109	95,3	84,7
TQ150-04-SS (50)	1,5	1,12	336	224	168	134	112	96,0	84,0	74,7
	2,0	1,29	387	258	194	155	129	111	96,8	86,0
	2,5	1,44	432	288	216	173	144	123	108	96,0
	3,0	1,58	474	316	237	190	158	135	119	105
	3,5	1,71	513	342	257	205	171	147	128	114
TQ150-05-SS (50)	1,5	1,39	417	278	209	167	139	119	104	92,7
	2,0	1,61	483	322	242	193	161	138	121	107
	2,5	1,80	540	360	270	216	180	154	135	120
	3,0	1,97	591	394	296	236	197	169	148	131
	3,5	2,13	639	426	320	256	213	183	160	142
TQ150-06-SS (50)	1,5	1,68	504	336	252	202	168	144	126	112
	2,0	1,94	582	388	291	233	194	166	146	129
	2,5	2,16	648	432	324	259	216	185	162	144
	3,0	2,37	711	474	356	284	237	203	178	158
	3,5	2,56	768	512	384	307	256	219	192	171
TQ150-08-SS (50)	1,5	2,23	669	446	335	268	223	191	167	149
	2,0	2,58	774	516	387	310	258	221	194	172
	2,5	2,88	864	576	432	346	288	247	216	192
	3,0	3,16	948	632	474	379	316	271	237	211
	3,5	3,41	1023	682	512	409	341	292	256	227
TQ150-09-SS (50)	1,5	2,51	753	502	377	301	251	215	188	167
	2,0	2,90	870	580	435	348	290	249	218	193
	2,5	3,24	972	648	486	389	324	278	243	216
	3,0	3,55	1065	710	533	426	355	304	266	237
	3,5	3,83	1149	766	575	460	383	328	287	255

Nota: Sempre verifique seu volume de aplicação duas vezes. As tabulações são baseadas na pulverização de água a 21°C. Consulte as informações técnicas (páginas 179–202) para a classificação do tamanho de gota, fórmulas úteis e outras informações técnicas.

FAIXA DE PRESSÃO RECOMENDADA



1,5–3,5 bar

MATERIAIS DISPONÍVEIS

SS AÇO INOXIDÁVEL

B LATÃO

COMO PEDIR

Aço inoxidável

T Q 1 5 0 - 0 3 - S S
 Modelo da Ponta Vazão Nominal Código do Material

Latão

T Q 1 5 0 - 0 1
 Modelo da Ponta Vazão Nominal

As pontas de pulverização descentrada da TeeJet são geralmente instaladas em corpos de bicos articulados simples e duplos. Como estes corpos têm posição ajustável, obtém-se facilmente uma ampla largura de pulverização.

Consulte a página 140 para informar-se sobre ringentes e articuladores.

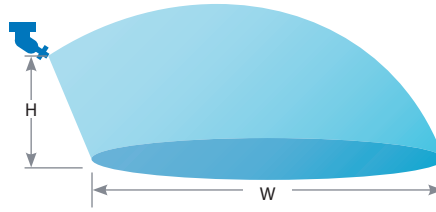

NÚMERO DA PONTA (TAMANHO DA MALHA DO FILTRO)	bar	VAZÃO DE UMA PONTA EM l/min	ALTURA = 45 cm				ALTURA = 60 cm					
			"W" cm	l/ha				"W" cm	l/ha			
				4 km/h	6 km/h	8 km/h	10 km/h		4 km/h	6 km/h	8 km/h	10 km/h
OC-01 (100)	2,0	0,32	147	32,7	21,8	16,3	13,1	165	29,1	19,4	14,5	11,6
	3,0	0,39	152	38,5	25,7	19,2	15,4	170	34,4	22,9	17,2	13,8
	4,0	0,45	157	43,0	28,7	21,5	17,2	175	38,6	25,7	19,3	15,4
OC-02 (50)	2,0	0,65	172	56,7	37,8	28,3	22,7	190	51,3	34,2	25,7	20,5
	3,0	0,79	177	66,9	44,6	33,5	26,8	195	60,8	40,5	30,4	24,3
	4,0	0,91	182	75,0	50,0	37,5	30,0	198	68,9	46,0	34,5	27,6
OC-03 (50)	2,0	0,96	195	73,8	49,2	36,9	29,5	203	70,9	47,3	35,5	28,4
	3,0	1,18	203	87,2	58,1	43,6	34,9	210	84,3	56,2	42,1	33,7
	4,0	1,36	208	98,1	65,4	49,0	39,2	215	94,9	63,3	47,4	38,0
OC-04 (50)	2,0	1,29	231	83,8	55,8	41,9	33,5	236	82,0	54,7	41,0	32,8
	3,0	1,58	236	100	66,9	50,2	40,2	238	99,6	66,4	49,8	39,8
	4,0	1,82	238	115	76,5	57,4	45,9	241	113	75,5	56,6	45,3
OC-06 (50)	2,0	1,94	251	116	77,3	58,0	46,4	274	106	70,8	53,1	42,5
	3,0	2,37	256	139	92,6	69,4	55,5	279	127	84,9	63,7	51,0
	4,0	2,74	259	159	106	79,3	63,5	281	146	97,5	73,1	58,5
OC-08 (50)	2,0	2,58	254	152	102	76,2	60,9	279	139	92,5	69,4	55,5
	3,0	3,16	259	183	122	91,5	73,2	284	167	111	83,5	66,8
	4,0	3,65	264	207	138	104	83,0	287	191	127	95,4	76,3
OC-12	2,0	3,87	259	224	149	112	89,7	287	202	135	101	80,9
	3,0	4,74	264	269	180	135	108	292	243	162	122	97,4
	4,0	5,47	266	308	206	154	123	294	279	186	140	112
OC-16	2,0	5,16	335	231	154	116	92,4	360	215	143	108	86,0
	3,0	6,32	350	271	181	135	108	370	256	171	128	102
	4,0	7,30	363	302	201	151	121	375	292	195	146	117

Nota: Confira sempre seu volume de aplicação. As tabulações são baseadas na pulverização de água a 21°C. Consulte as informações técnicas (páginas 179–202) para a classificação do tamanho de gota, fórmulas úteis e outras informações técnicas.

FAIXA DE PRESSÃO RECOMENDADA



2–4 bar

MATERIAIS DISPONÍVEIS



AÇO INOXIDÁVEL



LATÃO

COMO PEDIR

Latão

OC - 0 2

Modelo da Ponta

Vazão Nominal

Aço inoxidável

OC - S S S 0 6

Modelo da Ponta

Código do Material

Vazão Nominal

Aplicações típicas



HERBICIDA
APLICAÇÃO DE SOLO

EXCELENTE

SISTÊMICO

EXCELENTE



FERTILIZANTE
ÁREA TOTAL

EXCELENTE



CONTROLE DE DERIVA

EXCELENTE



CARACTERÍSTICAS

- A geometria exclusiva do orifício produz um padrão de pulverização largo e mantém a distribuição superior em toda a largura.
- O projeto de pré-orifício minimiza a deriva.
- Padrão de pulverização extralargo – até 5.5 m – usando um único bico.
- Pré-orifício de polímero removível
- Roscas NPT ou BSPT (macho) para facilitar a instalação

Nota de montagem: Posicione o bico horizontal ao solo com a pulverização para baixo e para o lado.

PADRÃO DE PULVERIZAÇÃO

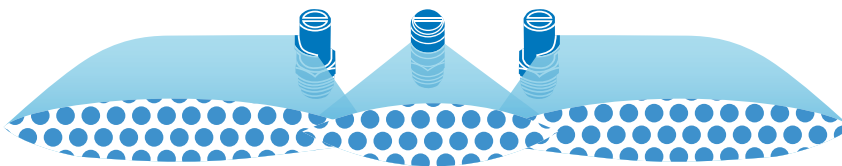

Nota: A adição do bico ao centro é uma opção de configuração, como por exemplo XP BoomJet com o bico TurfJet (1/4TTJ) encontrado na página 52–53.

CLASSIFICAÇÃO DO TAMANHO DE GOTA



FAIXA DE PRESSÃO RECOMENDADA



1,5–4 bar

MATERIAIS DISPONÍVEIS



POLÍMERO

COMO PEDIR

Polímero com padrão de cor VisiFlo

(B) 1 / 2 X P 8 0 L (R) - V P

Rosca
BSPT

Modelo
da Ponta

Vazão
Nominal

Pulverização de
barra esquerda
ou direita

Código de
material

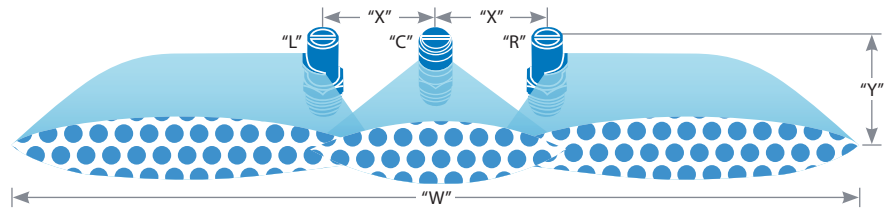

NÚMERO DA PONTA "R", "L"	BICO DO CENTRO "C"	bar	TAMANHO DE GOTA	VAZÃO DE TRÊS BICOS EM l/min	LARGURA DA PULVERIZAÇÃO "W" (METROS)		l/ha EM TRÊS BICOS											
					60 cm ALTURA	90 cm ALTURA	"X" = VOLUME DE APLICAÇÃO PARA ESPAÇAMENTO DE PONTAS DE 50 cm											
							ALTURA "Y" = 60 cm						ALTURA "Y" = 90 cm					
							4 km/h	8 km/h	12 km/h	16 km/h	24 km/h	32 km/h	4 km/h	8 km/h	12 km/h	16 km/h	24 km/h	32 km/h
(B)1/4XP10R (B)1/4XP10L	1/4TTJ08	1,5	UC	7,85	6,2	7,0	190	95,0	63,3	47,5	31,7	23,7	168	84,1	56,1	42,1	28,0	21,0
		2,0	UC	9,04	7,0	7,8	194	96,9	64,6	48,4	32,3	24,2	174	86,9	57,9	43,5	29,0	21,7
		3,0	XC	11,1	7,8	8,6	213	107	71,2	53,4	35,6	26,7	194	96,8	64,5	48,4	32,3	24,2
		3,5	XC	11,9	8,6	9,2	208	104	69,2	51,9	34,6	25,9	194	97,0	64,7	48,5	32,3	24,3
(B)1/4XP20R (B)1/4XP20L	1/4TTJ08	1,5	UC	13,4	6,4	7,8	314	157	105	78,5	52,3	39,3	258	129	85,9	64,4	42,9	32,2
		2,0	UC	15,4	8,0	8,4	289	144	96,3	72,2	48,1	36,1	275	138	91,7	68,8	45,8	34,4
		3,0	XC	18,9	9,2	9,6	308	154	103	77,0	51,4	38,5	295	148	98,4	73,8	49,2	36,9
		3,5	XC	20,5	9,8	10,2	314	157	105	78,4	52,3	39,2	301	151	100	75,4	50,2	37,7
(B)1/4XP25R (B)1/4XP25L	1/4TTJ10	1,5	UC	16,5	7,4	7,8	334	167	111	83,6	55,7	41,8	317	159	106	79,3	52,9	39,7
		2,0	UC	19,1	8,4	9,2	341	171	114	85,3	56,8	42,6	311	156	104	77,9	51,9	38,9
		3,0	UC	23,5	9,2	9,8	383	192	128	95,8	63,9	47,9	360	180	120	89,9	59,9	45,0
		3,5	XC	25,3	9,8	10,2	387	194	129	96,8	64,5	48,4	372	186	124	93,0	62,0	46,5
(B)1/2XP40R (B)1/2XP40L	1/4TTJ15	1,5	UC	26,6	7,8	8,4	512	256	171	128	85,3	63,9	475	238	158	119	79,2	59,4
		2,0	UC	31,0	9,0	9,8	517	258	172	129	86,1	64,6	474	237	158	119	79,1	59,3
		3,0	UC	37,7	9,6	10,4	589	295	196	147	98,2	73,6	544	272	181	136	90,6	68,0
		3,5	UC	40,4	10,2	10,8	594	297	198	149	99,0	74,3	561	281	187	140	93,5	70,1
4,0	UC	43,6	10,8	11,6	606	303	202	151	101	75,7	564	282	188	141	94,0	70,5		

Nota: Consulte sempre seu volume de aplicação. A classificação do tamanho de gota é baseada na norma ISO 25358. O padrão de classificação do tamanho de gota está sujeito a mudanças. As tabulações são baseadas na pulverização de água a 21°C. Consulte as informações técnicas (páginas 179–202) para a classificação do tamanho de gota, fórmulas úteis e outras informações técnicas.

(B)=BSPT

Apenas para a tabela abaixo, os volumes de aplicação são idênticos para a montagem de um bico. A largura da faixa e a vazão devem ser duplicadas para a montagem de dois bicos.

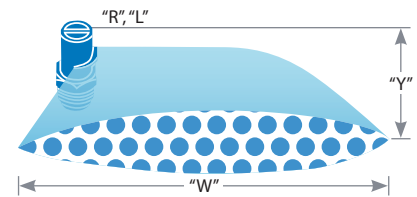

NÚMERO DA PONTA	bar	TAMANHO DE GOTA	VAZÃO DE UM BICO EM l/min	LARGURA DA PULVERIZAÇÃO "W" (METROS)		l/ha EM UM BICO																			
				60 cm ALTURA	90 cm ALTURA	ALTURA "Y" = 60 cm									ALTURA "Y" = 90 cm										
						4 km/h	6 km/h	8 km/h	10 km/h	12 km/h	16 km/h	20 km/h	25 km/h	30 km/h	35 km/h	4 km/h	6 km/h	8 km/h	10 km/h	12 km/h	16 km/h	20 km/h	25 km/h	30 km/h	35 km/h
(B)1/4XP10R (B)1/4XP10L	1,5	UC	2,81	2,6	3,0	162	108	81,1	64,8	54,0	40,5	32,4	25,9	21,6	18,5	141	93,7	70,3	56,2	46,8	35,1	28,1	22,5	18,7	16,1
	2,0	UC	3,23	3,0	3,4	162	108	80,8	64,6	53,8	40,4	32,3	25,8	21,5	18,5	143	95,0	71,3	57,0	47,5	35,6	28,5	22,8	19,0	16,3
	3,0	XC	3,95	3,4	3,8	174	116	87,1	69,7	58,1	43,6	34,9	27,9	23,2	19,9	156	104	78,0	62,4	52,0	39,0	31,2	24,9	20,8	17,8
	3,5	XC	4,26	3,8	4,1	168	112	84,1	67,3	56,1	42,0	33,6	26,9	22,4	19,2	156	104	77,9	62,3	52,0	39,0	31,2	24,9	20,8	17,8
(B)1/4XP20R (B)1/4XP20L	1,5	UC	5,56	2,7	3,4	309	206	154	124	103	77,2	61,8	49,4	41,2	35,3	245	164	123	98,1	81,8	61,3	49,1	39,2	32,7	28,0
	2,0	UC	6,43	3,5	3,7	276	184	138	110	91,9	68,9	55,1	44,1	36,7	31,5	261	174	130	104	86,9	65,2	52,1	41,7	34,8	29,8
	3,0	XC	7,87	4,1	4,3	288	192	144	115	96,0	72,0	57,6	46,1	38,4	32,9	275	183	137	110	91,5	68,6	54,9	43,9	36,6	31,4
	3,5	XC	8,52	4,4	4,6	290	194	145	116	96,8	72,6	58,1	46,5	38,7	33,2	278	185	139	111	92,6	69,5	55,6	44,5	37,0	31,8
(B)1/4XP25R (B)1/4XP25L	1,5	UC	6,85	3,2	3,4	321	214	161	128	107	80,3	64,2	51,4	42,8	36,7	302	201	151	121	101	75,6	60,4	48,4	40,3	34,5
	2,0	UC	7,95	3,7	4,1	322	215	161	129	107	80,6	64,5	51,6	43,0	36,8	291	194	145	116	97,0	72,7	58,2	46,5	38,3	32,2
	3,0	UC	9,77	4,1	4,4	357	238	179	143	119	89,4	71,5	57,2	47,7	40,9	333	222	167	133	111	83,3	66,6	53,3	44,4	38,1
	3,5	XC	10,5	4,4	4,6	358	239	179	143	119	89,5	71,6	57,3	47,7	40,9	342	228	171	137	114	85,6	68,5	54,8	45,7	39,1
(B)1/2XP40R (B)1/2XP40L	1,5	UC	11,2	4,6	4,9	365	243	183	146	122	91,3	73,0	58,4	48,7	41,7	343	229	171	137	114	85,7	68,6	54,9	45,7	39,2
	1,5	UC	11,2	3,4	3,7	494	329	247	198	165	124	98,8	79,1	65,9	56,5	454	303	227	182	151	114	90,8	72,6	60,5	51,9
	2,0	UC	13,1	4,0	4,4	491	328	246	197	164	123	98,3	78,6	65,5	56,1	447	298	223	179	149	112	89,3	71,5	59,5	51,0
	3,0	UC	15,9	4,3	4,7	555	370	277	222	185	139	111	88,7	74,0	63,4	507	338	254	203	169	127	101	81,2	67,7	58,0
(B)1/2XP80R (B)1/2XP80L	1,5	UC	22,1	4,0	4,7	829	553	414	332	276	207	166	133	111	94,7	705	470	353	282	235	176	141	113	94,0	80,6
	2,0	UC	25,5	4,6	5,0	832	554	416	333	277	208	166	133	111	95,0	765	510	383	306	255	191	153	122	102	87,4
	3,0	UC	31,1	4,9	5,3	952	635	476	381	317	238	190	152	127	109	880	587	440	352	293	220	176	141	117	101
	3,5	UC	33,2	5,0	5,5	996	664	498	398	332	249	199	159	133	114	905	604	453	362	302	226	181	145	121	103
4,0	UC	35,8	5,3	5,6	1013	675	507	405	338	253	203	162	135	116	959	639	479	384	320	240	192	153	128	110	

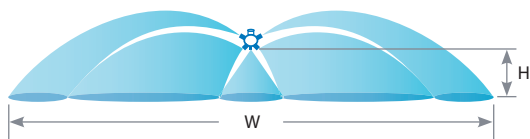

W = Cobertura efetiva máxima com bico montado a 1 m de altura



5880-3/4 NPT Fêmea



5430-3/4 NPT

Conexão de entrada traseira

NÚMERO DA PONTA				bar	l/min	"W" (METROS)	l/ha				
							6 km/h	8 km/h	12 km/h	16 km/h	24 km/h
5430-3/4-2TOC06 5880-3/4-2TOC06	6733-OC06	H1/4VV-1506	H1/4VVL-9502 com filtro de malha 50	1,5	7,26	10,2	71,2	53,4	35,6	26,7	17,8
				2,0	8,38	10,3	81,4	61,0	40,7	30,5	20,3
				2,5	9,37	10,5	89,2	66,9	44,6	33,5	22,3
5430-3/4-2TOC10 5880-3/4-2TOC10	OC-10	H1/4U-0508HE	H1/4VVL-11004 com filtro de malha 50	1,5	11,16	12,0	93,0	69,8	46,5	34,9	23,3
				2,0	12,89	12,1	107	79,9	53,3	39,9	26,6
				2,5	14,41	12,3	117	87,9	58,6	43,9	29,3
5430-3/4-2TOC20 5880-3/4-2TOC20	OC-20	H1/4U-0520HE	H1/4VVL-9506 com filtro de malha 50	1,5	24,00	14,3	168	126	83,9	62,9	42,0
				2,0	27,72	15,2	182	137	91,2	68,4	45,6
				2,5	30,99	15,8	196	147	98,1	73,6	49,0
5430-3/4-2TOC40 5880-3/4-2TOC40	OC-40	H1/4U-0540HE	H1/4U-9510	1,5	47,44	17,1	277	208	139	104	69,4
				2,0	54,78	18,2	301	226	150	113	75,2
				2,5	61,25	19,2	319	239	160	120	79,8

Nota: Consulte sempre seu volume de aplicação. As tabulações baseiam-se na pulverização com água a 21°C. Veja as informações técnicas (páginas 179 a 202) para fórmulas úteis e outras informações.

COMO PEDIR

5 8 8 0 - 3 / 4 - 2 T O C 0 6

BICOS DE PULVERIZAÇÃO ARTICULADOS COM PONTAS DE PULVERIZAÇÃO DE JATO PLANO DESCENTRADO – CAPACIDADES MAIORES

PULVERIZAÇÃO DE JATO PLANO DE COBERTURA EXTRA LARGA

W = Cobertura efetiva máxima com bico montado a 1 m de altura

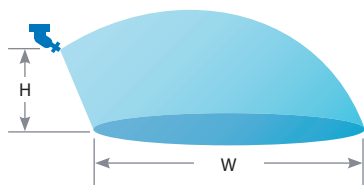

COMO PEDIR

4 6 2 9 - 3 / 4 - T O C 1 0

Latão



Tipo 4629-3/4-TOC articulado único
com conexão de tubo 3/4". NPT (F). Latão.



Tipo 4418-3/4-2TOC articulado duplo
com conexão de tubo 3/4". NPT (F). Latão.

NÚMERO DA PONTA	bar	l/min	"W" (METROS)	ALTURA = 90 cm		
				l/ha		
				4 km/h	16 km/h	24 km/h
4629-3/4-TOC10	2,0	3,23	5,4	44,9	22,4	15,0
	3,0	3,95	5,6	52,9	26,5	17,6
	4,0	4,56	5,6	61,1	30,5	20,4
4629-3/4-TOC20	2,0	6,45	7,1	68,1	34,1	22,7
	3,0	7,90	7,4	80,1	40,0	26,7
	4,0	9,12	7,4	92,4	46,2	30,8
4629-3/4-TOC40	2,0	12,89	7,9	122	61,2	40,8
	3,0	15,79	8,2	144	72,2	48,1
	4,0	18,23	8,2	167	83,4	55,6
4629-3/4-TOC80	2,0	25,78	8,8	220	110	73,3
	3,0	31,58	9,1	260	130	86,8
	4,0	36,47	9,1	301	150	100
4629-3/4-TOC150	2,0	48,34	9,3	390	195	130
	3,0	59,21	9,6	463	231	154
	4,0	68,37	9,6	534	267	178
4629-3/4-TOC300	2,0	96,68	9,7	748	374	249
	3,0	118,41	10,0	888	444	296
	4,0	136,73	10,2	1005	503	335

Nota: Consulte sempre seu volume de aplicação. As tabulações baseiam-se na pulverização com água a 21°C. Veja as informações técnicas (páginas 179 a 202) para fórmulas úteis e outras informações.

Aplicações típicas



HERBICIDA
 APLICAÇÃO DE SOLO
EXCELENTE
 SISTÊMICO
EXCELENTE



FERTILIZANTE
 ÁREA TOTAL
EXCELENTE



CONTROLE DE DERIVA
EXCELENTE



Tipo 1/4-KLC

Conexões de tubo 1/4" NPT macho

CARACTERÍSTICAS

- O bico KLC é normalmente usado para pulverizar áreas não acessíveis com um pulverizador de barras.
- Seu projeto de bico em uma única peça projeta a pulverização para os dois lados para produzir uma ampla faixa de pulverização de jato plano.

- O orifício circular minimiza entupimento.
- A uniformidade em toda a largura da faixa de pulverização não é tão boa quanto a de um pulverizador de barras operado corretamente.*

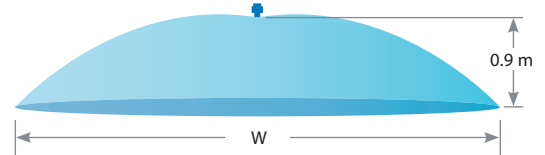

*A uniformidade pode ser otimizada pela sobreposição dupla das faixas da pulverização em passagens sucessivas do pulverizador. Lembre-se que isso também dobra o volume de aplicação.

NÚMERO DA PONTA	bar	VAZÃO DE UMA PONTA EM l/min	"W" (METROS)	l/ha						
				3 km/h	4 km/h	5 km/h	6 km/h	8 km/h	10 km/h	12 km/h
1/4-KLC-5	0,7	1,91	4,3	88,8	66,6	53,3	44,4	33,3	26,7	22,2
	1,0	2,28	5,2	87,7	65,8	52,6	43,8	32,9	26,3	21,9
	2,0	3,23	5,5	117	88,1	70,5	58,7	44,0	35,2	29,4
	3,0	3,95	6,4	123	92,6	74,1	61,7	46,3	37,0	30,9
1/4-KLC-9	0,7	3,43	4,9	140	105	84,0	70,0	52,5	42,0	35,0
	1,0	4,10	5,5	149	112	89,5	74,5	55,9	44,7	37,3
	2,0	5,80	5,8	200	150	120	100	75,0	60,0	50,0
	3,0	7,10	6,4	222	166	133	111	83,2	66,6	55,5
1/4-KLC-18	0,7	6,86	5,5	249	187	150	125	93,5	74,8	62,4
	1,0	8,20	6,1	269	202	161	134	101	80,7	67,2
	2,0	11,6	6,4	363	272	218	181	136	109	90,6
	3,0	14,2	6,7	424	318	254	212	159	127	106
1/4-KLC-36	0,7	13,7	5,8	472	354	283	236	177	142	118
	1,0	16,4	6,7	490	367	294	245	184	147	122
	2,0	23,2	7,3	636	477	381	318	238	191	159
	3,0	28,4	7,9	719	539	431	359	270	216	180

Nota: Consulte sempre seu volume de aplicação. As tabulações baseiam-se na pulverização com água a 21°C. Veja as informações técnicas (páginas 179 a 202) para fórmulas úteis e outras informações.

PADRÃO DE PULVERIZAÇÃO

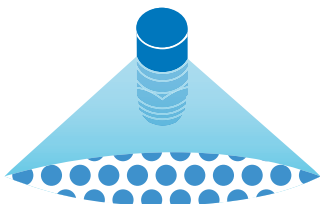

MATERIAIS DISPONÍVEIS

SS AÇO INOXIDÁVEL

B LATÃO

COMO PEDIR

Aço inoxidável

1 / 4 K L C - S S 1 8

Modelo da ponta

Código do material

Vazão nominal

Aplicações típicas



HERBICIDA
APLICAÇÃO DE SOLO
EXCELENTE
SISTÊMICO
EXCELENTE



FUNGICIDA
SISTÊMICO
BOM



INSECTICIDA
SISTÊMICO
BOM



FERTILIZANTE
ÁREA TOTAL
EXCELENTE



CONTROLE DE DERIVA
EXCELENTE



CARACTERÍSTICAS

- O padrão de pulverização de faixa ampliada e uniforme permite menos passagens pelo campo e capacidade maior de cobrir mais área com cada passagem.
- A ponta XE TeeJet pode ser usada em uma ampla variedade de aplicações – frutas e legumes, estufas, jardins

domésticos, controle de pragas urbanas, cana-de-açúcar e flores.

- Projetada para uso em aplicações de pulverização sem barra e manual.
- Recomendada para ser utilizada uma faixa de pressão baixa.
- Altura de pulverização recomendada de 50 cm e pressão de pulverização ideal de 2 bar.
- Pré-orifício removível para limpeza.

- Material de polímero Acetal para maior durabilidade.
- Disponível em polímero VisiFlo (VP) em quatro vazões.
- Pode ser usado com a capa e anel de vedação Quick TeeJet 114445A-*.CELR, com a capa de rosca de náilon CP8027-NYB e com a capa de rosca de latão CP1325. Consulte a página 118 para obter mais informações.

PADRÃO DE PULVERIZAÇÃO

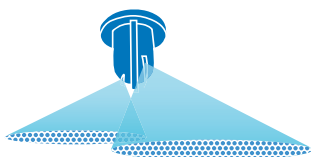

CLASSIFICAÇÃO DO TAMANHO DE GOTA



FAIXA DE PRESSÃO RECOMENDADA



MATERIAIS DISPONÍVEIS



COMO PEDIR

Polímero com padrão de cor VisiFlo

X E 1 5 0 0 8 - V P

Modelo da Ponta | Ângulo de Pulverização | Vazão Nominal | Código do Material

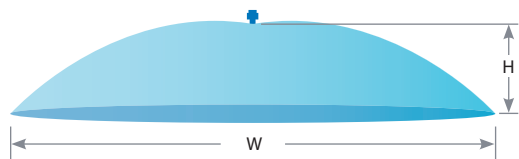

NÚMERO DA PONTA (TAMANHO DA MALHA DO FILTRO)	bar	TAMANHO DA GOTA	VAZÃO DE UMA PONTA EM l/min	LARGURA DE PULVERIZAÇÃO "W" (metros)		l/ha															
				60 cm Altura	90 cm Altura	ALTURA "Y" = 60 cm								ALTURA "Y" = 90 cm							
						4 km/h	5 km/h	6 km/h	8 km/h	10 km/h	12 km/h	15 km/h	20 km/h	4 km/h	5 km/h	6 km/h	8 km/h	10 km/h	12 km/h	15 km/h	20 km/h
XE15002-VP (50)	0,5	UC	0,32	1,2	1,4	40,2	32,2	26,8	20,1	16,1	13,4	10,7	8,0	34,5	27,6	23,0	17,2	13,8	11,5	9,2	6,9
	1,0	UC	0,46	1,7	2,3	40,2	32,1	26,8	20,1	16,1	13,4	10,7	8,0	29,7	23,8	19,8	14,8	11,9	9,9	7,9	5,9
	1,5	UC	0,56	2,2	2,8	38,0	30,4	25,4	19,0	15,2	12,7	10,1	7,6	29,9	23,9	19,9	14,9	12,0	10,0	8,0	6,0
	2,0	XC	0,64	2,7	3,4	35,8	28,6	23,9	17,9	14,3	11,9	9,5	7,2	28,4	22,7	18,9	14,2	11,4	9,5	7,6	5,7
	3,0	VC	0,79	3,3	4,2	35,9	28,7	23,9	17,9	14,3	12,0	9,6	7,2	28,2	22,5	18,8	14,1	11,3	9,4	7,5	5,6
	4,0	VC	0,91	3,7	4,8	36,9	29,6	24,6	18,5	14,8	12,3	9,9	7,4	28,5	22,8	19,0	14,2	11,4	9,5	7,6	5,7
XE15004-VP (50)	0,5	UC	0,70	1,6	1,9	65,6	52,5	43,7	32,8	26,2	21,9	17,5	13,1	55,3	44,2	36,8	27,6	22,1	18,4	14,7	11,1
	1,0	UC	0,96	2,5	3,0	57,4	46,0	38,3	28,7	23,0	19,1	15,3	11,5	47,9	38,3	31,9	23,9	19,1	16,0	12,8	9,6
	1,5	UC	1,15	3,2	3,9	53,9	43,1	35,9	27,0	21,6	18,0	14,4	10,8	44,2	35,4	29,5	22,1	17,7	14,7	11,8	8,8
	2,0	XC	1,31	3,7	4,5	53,1	42,5	35,4	26,5	21,2	17,7	14,2	10,6	43,7	34,9	29,1	21,8	17,5	14,6	11,6	8,7
	3,0	VC	1,57	4,3	5,0	54,9	43,9	36,6	27,4	21,9	18,3	14,6	11,0	47,2	37,8	31,5	23,6	18,9	15,7	12,6	9,4
	4,0	VC	1,79	4,7	5,2	57,2	45,7	38,1	28,6	22,9	19,1	15,2	11,4	51,7	41,3	34,5	25,8	20,7	17,2	13,8	10,3
XE15006-VP (50)	0,5	UC	0,97	2,1	2,7	69,0	55,2	46,0	34,5	27,6	23,0	18,4	13,8	53,7	43,0	35,8	26,8	21,5	17,9	14,3	10,7
	1,0	UC	1,37	3,0	3,8	68,3	54,7	45,6	34,2	27,3	22,8	18,2	13,7	54,0	43,2	36,0	27,0	21,6	18,0	14,4	10,8
	1,5	UC	1,67	3,6	4,2	69,8	55,8	46,5	34,9	27,9	23,3	18,6	14,0	59,8	47,8	39,9	29,9	23,9	19,9	15,9	12,0
	2,0	XC	1,93	4,2	4,6	69,0	55,2	46,0	34,5	27,6	23,0	18,4	13,8	63,0	50,4	42,0	31,5	25,2	21,0	16,8	12,6
	3,0	VC	2,37	4,7	5,2	75,6	60,5	50,4	37,8	30,2	25,2	20,2	15,1	68,3	54,6	45,5	34,2	27,3	22,8	18,2	13,7
	4,0	C	2,73	5,1	5,7	80,4	64,3	53,6	40,2	32,2	26,8	21,4	16,1	72,0	57,6	48,0	36,0	28,8	24,0	19,2	14,4
XE15008-VP (50)	0,5	UC	1,30	2,3	2,7	84,7	67,8	56,5	42,4	33,9	28,2	22,6	16,9	72,2	57,7	48,1	36,1	28,9	24,1	19,2	14,4
	1,0	UC	1,83	3,2	3,9	85,9	68,7	57,3	42,9	34,4	28,6	22,9	17,2	70,5	56,4	47,0	35,2	28,2	23,5	18,8	14,1
	1,5	UC	2,24	3,6	4,3	93,3	74,7	62,2	46,7	37,3	31,1	24,9	18,7	78,1	62,5	52,1	39,1	31,3	26,0	20,8	15,6
	2,0	XC	2,58	3,9	4,7	99,4	79,5	66,2	49,7	39,7	33,1	26,5	19,9	82,5	66,0	55,0	41,2	33,0	27,5	22,0	16,5
	3,0	VC	3,16	4,4	4,9	107,7	86,1	71,8	53,8	43,1	35,9	28,7	21,5	96,7	77,4	64,5	48,3	38,7	32,2	25,8	19,3
	4,0	C	3,64	4,6	5,1	118,8	95,0	79,2	59,4	47,5	39,6	31,7	23,8	107,1	85,7	71,4	53,6	42,9	35,7	28,6	21,4

Nota: Sempre verifique seu volume de aplicação duas vezes. A classificação do tamanho de gota é baseada na norma ISO 25358. O padrão de classificação do tamanho de gota está sujeito a mudanças. As tabulações são baseadas na pulverização de água a 21°C. Consulte as informações técnicas (páginas 177–202) para a classificação do tamanho de gota, fórmulas úteis e outras informações técnicas.

Aplicações típicas



HERBICIDA
APLICAÇÃO DE SOLO

MUITO BOM

SISTÊMICO

EXCELENTE



FUNGICIDA
SISTÊMICO

BOM



INSETICIDA
SISTÊMICO

MUITO BOM



CONTROLE DE DERIVA

EXCELENTE



CARACTERÍSTICAS

- Padrão de pulverização de jato plano uniforme com um ângulo de 65° ou 95°, proporcionando uma cobertura uniforme sem a necessidade de sobreposição.
- Ponta de pulverização com indução de ar, produzindo gotas maiores
- preenchidas com ar através de um aspirador de ar Venturi.
- Ideal para pulverização em faixa sobre a linha ou entre linhas
- Disponível com inserto em aço inoxidável, corpo e orifício de entrada em polímero com codificação por cores VisiFlo®, AI 95° em oito vazões e AI 65° em seis vazões.

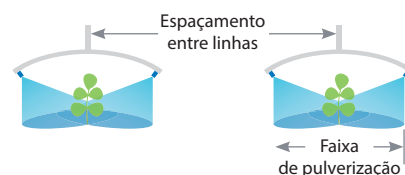

- Alinhamento automático da pulverização com a capa e anel de vedação Quick TeeJet 114443A-*-CEL.R. Consulte a página 118 para obter mais informações.

PADRÃO DE PULVERIZAÇÃO

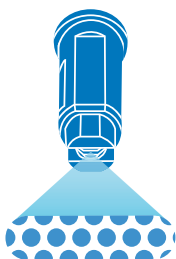

CLASSIFICAÇÃO DO TAMANHO DE GOTA



ALTURA IDEAL

ALTURA	I/ha FATORES DE CONVERSÃO	
	65°	95°
20 cm	16 cm	10 cm
25 cm	20 cm	13 cm
30 cm	24 cm	15 cm
40 cm	31 cm	20 cm

Para encontrar o volume l/ha em largura de faixas, multiplique o valor de l/ha tabulado da página a seguir fatore de conversão acima, de acordo com a largura de faixa escolhida.

Exemplo:

- Faixa de pulverização = 20 cm
- Espaçamento entre linhas = 75 cm (Fator de conversão = 3,75)
- AI95015EVS a 3 bar e 8 k/h – 59 l/ha
- Corrigido l/ha = 59 x 3,75 = 221,25 l/ha

FAIXA DE PRESSÃO RECOMENDADA



30-115 PSI

MATERIAIS DISPONÍVEIS

VS AÇO INOXIDÁVEL

COMO PEDIR

Polímero com padrão de cor VisiFlo

A I 9 5 0 4 E V S

Modelo da Ponta Vazão Nominal Código do Material
Padrão de Pulverização

NÚMERO DA PONTA (TAMANHO DA MALHA DO FILTRO)	bar	TAMANHO DA GOTA		VAZÃO DE UMA PONTA EM l/min	VOLUME DE APLICAÇÃO PARA ESPAÇAMENTO DE PONTAS DE 50 cm						VOLUME DE APLICAÇÃO PARA ESPAÇAMENTO DE PONTAS DE 75 cm						
		65°	95°		l/ha						l/ha						
					4 km/h	6 km/h	8 km/h	10 km/h	15 km/h	20 km/h	4 km/h	6 km/h	8 km/h	10 km/h	15 km/h	20 km/h	
AI95015EVS (100)	2,0		XC	0,48	144	96,0	72,0	57,6	38,4	28,8	96,0	64,0	48,0	38,4	25,6	19,2	
	3,0		XC	0,59	177	118	88,5	70,8	47,2	35,4	118	78,7	59,0	47,2	31,5	23,6	
	4,0		VC	0,68	204	136	102	81,6	54,4	40,8	136	90,7	68,0	54,4	36,3	27,2	
	5,0		VC	0,76	228	152	114	91,2	60,8	45,6	152	101	76,0	60,8	40,5	30,4	
	6,0		C	0,83	249	166	125	99,6	66,4	49,8	166	111	83,0	66,4	44,3	33,2	
	7,0		C	0,90	270	180	135	108	72,0	54,0	180	120	90,0	72,0	48,0	36,0	
8,0		M	0,96	288	192	144	115	76,8	57,6	192	128	96,0	76,8	51,2	38,4		
AI6502EVS AI9502EVS (50)	2,0		UC	XC	0,65	195	130	97,5	78,0	52,0	39,0	130	86,7	65,0	52,0	34,7	26,0
	3,0		XC	XC	0,79	237	158	119	94,8	63,2	47,4	158	105	79,0	63,2	42,1	31,6
	4,0		VC	VC	0,91	273	182	137	109	72,8	54,6	182	121	91,0	72,8	48,5	36,4
	5,0		VC	VC	1,02	306	204	153	122	81,6	61,2	204	136	102	81,6	54,4	40,8
	6,0		VC	C	1,12	336	224	168	134	89,6	67,2	224	149	112	89,6	59,7	44,8
	7,0		C	C	1,21	363	242	182	145	96,8	72,6	242	161	121	96,8	64,5	48,4
8,0		C	C	1,29	387	258	194	155	103	77,4	258	172	129	103	68,8	51,6	
AI65025EVS AI95025EVS (50)	2,0		UC	XC	0,81	243	162	122	97,2	64,8	48,6	162	108	81,0	64,8	43,2	32,4
	3,0		XC	XC	0,99	297	198	149	119	79,2	59,4	198	132	99,0	79,2	52,8	39,6
	4,0		XC	VC	1,14	342	228	171	137	91,2	68,4	228	152	114	91,2	60,8	45,6
	5,0		VC	VC	1,28	384	256	192	154	102	76,8	256	171	128	102	68,3	51,2
	6,0		VC	C	1,40	420	280	210	168	112	84,0	280	187	140	112	74,7	56,0
	7,0		VC	C	1,51	453	302	227	181	121	90,6	302	201	151	121	80,5	60,4
8,0		C	C	1,62	486	324	243	194	130	97,2	324	216	162	130	86,4	64,8	
AI6503EVS AI9503EVS (50)	2,0		UC	XC	0,96	288	192	144	115	76,8	57,6	192	128	96,0	76,8	51,2	38,4
	3,0		XC	XC	1,18	354	236	177	142	94,4	70,8	236	157	118	94,4	62,9	47,2
	4,0		XC	VC	1,36	408	272	204	163	109	81,6	272	181	136	109	72,5	54,4
	5,0		VC	VC	1,52	456	304	228	182	122	91,2	304	203	152	122	81,1	60,8
	6,0		VC	C	1,67	501	334	251	200	134	100	334	223	167	134	89,1	66,8
	7,0		C	C	1,80	540	360	270	216	144	108	360	240	180	144	96,0	72,0
8,0		C	C	1,93	579	386	290	232	154	116	386	257	193	154	103	77,2	
AI6504EVS AI9504EVS (50)	2,0		UC	XC	1,29	387	258	194	155	103	77,4	258	172	129	103	68,8	51,6
	3,0		XC	XC	1,58	474	316	237	190	126	94,8	316	211	158	126	84,3	63,2
	4,0		VC	VC	1,82	546	364	273	218	146	109	364	243	182	146	97,1	72,8
	5,0		VC	VC	2,04	612	408	306	245	163	122	408	272	204	163	109	81,6
	6,0		C	C	2,23	669	446	335	268	178	134	446	297	223	178	119	89,2
	7,0		C	C	2,41	723	482	362	289	193	145	482	321	241	193	129	96,4
8,0		C	C	2,58	774	516	387	310	206	155	516	344	258	206	138	103	
AI6505EVS AI9505EVS (50)	2,0		UC	XC	1,61	483	322	242	193	129	96,6	322	215	161	129	85,9	64,4
	3,0		XC	XC	1,97	591	394	296	236	158	118	394	263	197	158	105	78,8
	4,0		XC	VC	2,27	681	454	341	272	182	136	454	303	227	182	121	90,8
	5,0		VC	VC	2,54	762	508	381	305	203	152	508	339	254	203	135	102
	6,0		VC	C	2,79	837	558	419	335	223	167	558	372	279	223	149	112
	7,0		VC	C	3,01	903	602	452	361	241	181	602	401	301	241	161	120
8,0		VC	C	3,22	966	644	483	386	258	193	644	429	322	258	172	129	
AI6506EVS AI9506EVS (50)	2,0		UC	UC	1,94	582	388	291	233	155	116	388	259	194	155	103	77,6
	3,0		XC	XC	2,37	711	474	356	284	190	142	474	316	237	190	126	94,8
	4,0		XC	VC	2,74	822	548	411	329	219	164	548	365	274	219	146	110
	5,0		XC	VC	3,06	918	612	459	367	245	184	612	408	306	245	163	122
	6,0		VC	VC	3,35	1005	670	503	402	268	201	670	447	335	268	179	134
	7,0		VC	C	3,62	1086	724	543	434	290	217	724	483	362	290	193	145
8,0		VC	C	3,87	1161	774	581	464	310	232	774	516	387	310	206	155	
AI9508EVS (50)	2,0			UC	2,58	774	516	387	310	206	155	516	344	258	206	138	103
	3,0			XC	3,16	948	632	474	379	253	190	632	421	316	253	169	126
	4,0			VC	3,65	1095	730	548	438	292	219	730	487	365	292	195	146
	5,0			VC	4,08	1224	816	612	490	326	245	816	544	408	326	218	163
	6,0			VC	4,47	1341	894	671	536	358	268	894	596	447	358	238	179
	7,0			C	4,83	1449	966	725	580	386	290	966	644	483	386	258	193
8,0			C	5,16	1548	1032	774	619	413	310	1032	688	516	413	275	206	

Nota: Sempre verifique seu volume de aplicação duas vezes. A classificação do tamanho de gota é baseada na norma ISO 25358. O padrão de classificação do tamanho de gota está sujeito a mudanças. As tabulações são baseadas na pulverização de água a 21°C. Consulte as informações técnicas (páginas 179–202) para a classificação do tamanho de gota, fórmulas úteis e outras informações técnicas.

Aplicações típicas



HERBICIDA
APLICAÇÃO DE SOLO
EXCELENTE
SISTÊMICO
EXCELENTE



FUNGICIDA
SISTÊMICO
BOM



INSETICIDA
SISTÊMICO
BOM



CONTROLE DE DERIVA
MUITO BOM



BICOS PARA APLICAÇÕES EM FAIXA

CARACTERÍSTICAS

- Padrão de pulverização de jato plano uniforme com um ângulo de 95°, proporcionando uma cobertura uniforme sem a necessidade de sobreposição.
- O projeto do orifício de entrada produz gotas maiores para reduzir a deriva.
- Ideal para as aplicações de herbicidas aplicados ao solo e sistêmicos
- Ideal para pulverização em faixa sobre a linha ou entre linhas
- Disponível com inserto em aço inoxidável, corpo e orifício de entrada em polímero com codificação por cores VisiFlo® em inco vazões.
- Alinhamento automático da pulverização com a capa e anel de vedação Quick TeeJet® 114441A -* -CELR.

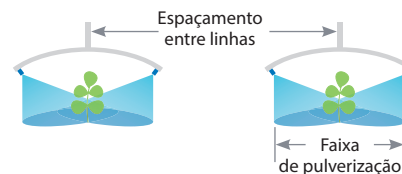

PADRÃO DE PULVERIZAÇÃO

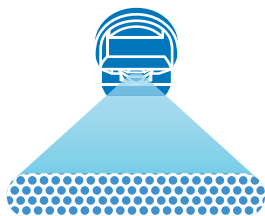

CLASSIFICAÇÃO DO TAMANHO DE GOTA

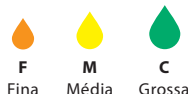

ALTURA IDEAL

ALTURA	l/ha FATORES DE CONVERSÃO	
	50 cm	75 cm
20 cm	2,50	3,75
25 cm	2,00	3,00
30 cm	1,67	2,50
40 cm	1,25	1,88

Para encontrar o volume l/ha em largura de faixas, multiplique o valor de l/ha tabulado da página a seguir fatore de conversão acima, de acordo com a largura de faixa escolhida.

- Exemplo:
- Faixa de pulverização = 20 cm
 - Espaçamento entre linhas = 75 cm (Fator de conversão = 3,75)
 - DG95015EVS a 3 bar e 8 k/h – 59 l/ha
 - Corrigido l/ha = 59 x 3,75 = 221,25 l/ha

FAIXA DE PRESSÃO RECOMENDADA



MATERIAIS DISPONÍVEIS

VS AÇO INOXIDÁVEL

COMO PEDIR

Aço inoxidável com padrão de cor VisiFlo

D G 9 5 0 1 5 E V S

Modelo da Ponta | Vazão Nominal | Código do Material
Padrão de Pulverização

NÚMERO DA PONTA (TAMANHO DA MALHA DO FILTRO)	bar	TAMANHO DA GOTA	VAZÃO DE UMA PONTA EM l/min	VOLUME DE APLICAÇÃO PARA ESPAÇAMENTO DE PONTAS DE 50 cm						VOLUME DE APLICAÇÃO PARA ESPAÇAMENTO DE PONTAS DE 75 cm					
				l/ha						l/ha					
				4 km/h	6 km/h	8 km/h	10 km/h	15 km/h	20 km/h	4 km/h	6 km/h	8 km/h	10 km/h	15 km/h	20 km/h
DG95015EVS (100)	2,0	M	0,48	144	96,0	72,0	57,6	38,4	28,8	96,0	64,0	48,0	38,4	25,6	19,2
	2,5	M	0,54	162	108	81,0	64,8	43,2	32,4	108	72,0	54,0	43,2	28,8	21,6
	3,0	F	0,59	177	118	88,5	70,8	47,2	35,4	118	78,7	59,0	47,2	31,5	23,6
	4,0	F	0,68	204	136	102	81,6	54,4	40,8	136	90,7	68,0	54,4	36,3	27,2
DG9502EVS (50)	2,0	M	0,65	195	130	97,5	78,0	52,0	39,0	130	86,7	65,0	52,0	34,7	26,0
	2,5	M	0,72	216	144	108	86,4	57,6	43,2	144	96,0	72,0	57,6	38,4	28,8
	3,0	M	0,79	237	158	119	94,8	63,2	47,4	158	105	79,0	63,2	42,1	31,6
	4,0	M	0,91	273	182	137	109	72,8	54,6	182	121	91,0	72,8	48,5	36,4
DG9503EVS (50)	2,0	M	0,96	288	192	144	115	76,8	57,6	192	128	96,0	76,8	51,2	38,4
	2,5	M	1,08	324	216	162	130	86,4	64,8	216	144	108	86,4	57,6	43,2
	3,0	M	1,18	354	236	177	142	94,4	70,8	236	157	118	94,4	62,9	47,2
	4,0	M	1,36	408	272	204	163	109	81,6	272	181	136	109	72,5	54,4
DG9504EVS (50)	2,0	C	1,29	387	258	194	155	103	77,4	258	172	129	103	68,8	51,6
	2,5	M	1,44	432	288	216	173	115	86,4	288	192	144	115	76,8	57,6
	3,0	M	1,58	474	316	237	190	126	94,8	316	211	158	126	84,3	63,2
	4,0	M	1,82	546	364	273	218	146	109	364	243	182	146	97,1	72,8
DG9505EVS (50)	2,0	C	1,61	483	322	242	193	129	96,6	322	215	161	129	85,9	64,4
	2,5	C	1,80	540	360	270	216	144	108	360	240	180	144	96,0	72,0
	3,0	C	1,97	591	394	296	236	158	118	394	263	197	158	105	78,8
	4,0	M	2,27	681	454	341	272	182	136	454	303	227	182	121	90,8

Nota: Sempre verifique seu volume de aplicação duas vezes. A classificação do tamanho de gota é baseada na norma ISO 25358. O padrão de classificação do tamanho de gota está sujeito a mudanças. As tabulações são baseadas na pulverização de água a 21°C. Consulte as informações técnicas (páginas 179–202) para a classificação do tamanho de gota, fórmulas úteis e outras informações técnicas.



Aplicações típicas



HERBICIDA
APLICAÇÃO DE SOLO

EXCELENTE

CONTATO

MUITO BOM

SISTÊMICO

BOM



FUNGICIDA

CONTATO

EXCELENTE

SISTÊMICO

BOM



INSETICIDA

CONTATO

EXCELENTE

SISTÊMICO

BOM



CONTROLE DE DERIVA

BOM



CARACTERÍSTICAS

- Padrão de pulverização de jato plano uniforme, proporcionando uma cobertura uniforme sem a necessidade de sobreposição.
- Ideal para pulverização em faixa sobre a linha ou entre linhas

- Disponível em aço inoxidável com codificação por cores VisiFlo® ou totalmente em aço inoxidável, aço inoxidável endurecido e latão, com padrão de pulverização plano uniforme em 30°, 40°, 65°, 80°, 95°, e 110°.
- Alinhamento automático da pulverização com a capa e anel de vedação Quick TeeJet 114441A *-CEL.R.

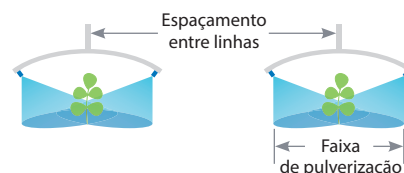

PADRÃO DE PULVERIZAÇÃO

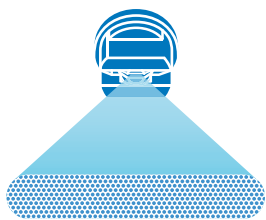

CLASSIFICAÇÃO DO TAMANHO DE GOTA

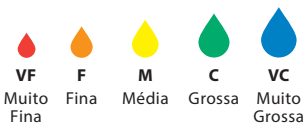

ALTURA IDEAL

ALTURA	ALTURA					l/ha FATORES DE CONVERSÃO	
	40°	65°	80°	95°	110°	50 cm	75 cm
20 cm	27 cm	16 cm	12 cm	9 cm	7 cm	2,50	3,75
25 cm	34 cm	20 cm	15 cm	11 cm	9 cm	2,00	3,00
30 cm	41 cm	24 cm	18 cm	14 cm	11 cm	1,67	2,50
40 cm	55 cm	31 cm	24 cm	18 cm	14 cm	1,25	1,88

Para encontrar o volume l/ha em largura de faixas, multiplique o valor de l/ha tabulado da página a seguir fatore de conversão acima, de acordo com a largura de faixa escolhida.

Exemplo:

- Faixa de pulverização = 20 cm
- Espaçamento entre linhas = 75 cm (Fator de conversão = 3,75)
- TP95015EVS a 3 bar e 8 k/h – 59 l/ha
- Corrigido l/ha = 59 x 3,75 = 221,25 l/ha

FAIXA DE PRESSÃO RECOMENDADA



2-4 bar

MATERIAIS DISPONÍVEIS



AÇO INOXIDÁVEL



LATÃO



AÇO INOXIDÁVEL



AÇO INOXIDÁVEL ENDURECIDO

NÚMERO DA PONTA (TAMANHO DA MALHA DO FILTRO)	bar	TAMANHO DA GOTA	VAZÃO DE UMA PONTA EM l/min	VOLUME DE APLICAÇÃO PARA 50 cm DE ESPAÇAMENTO						VOLUME DE APLICAÇÃO PARA 75 cm DE ESPAÇAMENTO					
				l/ha						l/ha					
				80°	4 km/h	6 km/h	8 km/h	10 km/h	15 km/h	20 km/h	4 km/h	6 km/h	8 km/h	10 km/h	15 km/h
TP4001E† TP6501E†	2,0	F	0,32	96,0	64,0	48,0	38,4	25,6	19,2	64,0	42,7	32,0	25,6	17,1	12,8
	2,5	F	0,36	108	72,0	54,0	43,2	28,8	21,6	72,0	48,0	36,0	28,8	19,2	14,4
TP8001E TP9501E (100)	3,0	F	0,39	117	78,0	58,5	46,8	31,2	23,4	78,0	52,0	39,0	31,2	20,8	15,6
	4,0	VF	0,45	135	90,0	67,5	54,0	36,0	27,0	90,0	60,0	45,0	36,0	24,0	18,0
TP40015E† TP65015E†	2,0	F	0,48	144	96,0	72,0	57,6	38,4	28,8	96,0	64,0	48,0	38,4	25,6	19,2
	2,5	F	0,54	162	108	81,0	64,8	43,2	32,4	108	72,0	54,0	43,2	28,8	21,6
TP80015E TP95015E (100)	3,0	F	0,59	177	118	88,5	70,8	47,2	35,4	118	78,7	59,0	47,2	31,5	23,6
	4,0	F	0,68	204	136	102	81,6	54,4	40,8	136	90,7	68,0	54,4	36,3	27,2
TP4002E† TP6502E†	2,0	M	0,65	195	130	97,5	78,0	52,0	39,0	130	86,7	65,0	52,0	34,7	26,0
	2,5	F	0,72	216	144	108	86,4	57,6	43,2	144	96,0	72,0	57,6	38,4	28,8
TP8002E TP9502E (50)	3,0	F	0,79	237	158	119	94,8	63,2	47,4	158	105	79,0	63,2	42,1	31,6
	4,0	F	0,91	273	182	137	109	72,8	54,6	182	121	91,0	72,8	48,5	36,4
TP4003E† TP6503E†	2,0	M	0,96	288	192	144	115	76,8	57,6	192	128	96,0	76,8	51,2	38,4
	2,5	M	1,08	324	216	162	130	86,4	64,8	216	144	108	86,4	57,6	43,2
TP8003E TP9503E (50)	3,0	F	1,18	354	236	177	142	94,4	70,8	236	157	118	94,4	62,9	47,2
	4,0	F	1,36	408	272	204	163	109	81,6	272	181	136	109	72,5	54,4
TP4004E† TP6504E†	2,0	M	1,29	387	258	194	155	103	77,4	258	172	129	103	68,8	51,6
	2,5	M	1,44	432	288	216	173	115	86,4	288	192	144	115	76,8	57,6
TP8004E TP9504E (50)	3,0	M	1,58	474	316	237	190	126	94,8	316	211	158	126	84,3	63,2
	4,0	F	1,82	546	364	273	218	146	109	364	243	182	146	97,1	72,8
TP4005E† TP6505E†	2,0	M	1,61	483	322	242	193	129	96,6	322	215	161	129	85,9	64,4
	2,5	M	1,80	540	360	270	216	144	108	360	240	180	144	96,0	72,0
TP8005E TP9505E (50)	3,0	M	1,97	591	394	296	236	158	118	394	263	197	158	105	78,8
	4,0	M	2,27	681	454	341	272	182	136	454	303	227	182	121	90,8
TP4006E† TP6506E†	2,0	C	1,94	582	388	291	233	155	116	388	259	194	155	103	77,6
	2,5	M	2,16	648	432	324	259	173	130	432	288	216	173	115	86,4
TP8006E TP9506E (50)	3,0	M	2,37	711	474	356	284	190	142	474	316	237	190	126	94,8
	4,0	M	2,74	822	548	411	329	219	164	548	365	274	219	146	110
TP6508E† TP11008E†	2,0	C	2,58	774	516	387	310	206	155	516	344	258	206	138	103
	2,5	C	2,88	864	576	432	346	230	173	576	384	288	230	154	115
TP8008E TP9508E (50)	3,0	M	3,16	948	632	474	379	253	190	632	421	316	253	169	126
	4,0	M	3,65	1095	730	548	438	292	219	730	487	365	292	195	146
TP4010E† TP6510E† TP8010E† TP11010E† (24)	2,0	C	3,23	969	646	485	388	258	194	646	431	323	258	172	129
	2,5	C	3,61	1083	722	542	433	289	217	722	481	361	289	193	144
	3,0	C	3,95	1185	790	593	474	316	237	790	527	395	316	211	158
	4,0	M	4,56	1368	912	684	547	365	274	912	608	456	365	243	182
TP6515E† TP8015E† TP11015E†	2,0	VC	4,83	1449	966	725	580	386	290	966	644	483	386	258	193
	2,5	C	5,40	1620	1080	810	648	432	324	1080	720	540	432	288	216
	3,0	C	5,92	1776	1184	888	710	474	355	1184	789	592	474	316	237
	4,0	C	6,84	2052	1368	1026	821	547	410	1368	912	684	547	365	274

Nota: Sempre verifique seu volume de aplicação duas vezes. A classificação do tamanho de gota é baseada na norma ISO 25358. O padrão de classificação do tamanho de gota está sujeito a mudanças. As tabulações são baseadas na pulverização de água a 21°C. Consulte as informações técnicas (páginas 179–202) para a classificação do tamanho de gota, fórmulas úteis e outras informações técnicas.

†Disponível em latão e/ou aço inoxidável e/ou aço inoxidável endurecido.

COMO PEDIR

Aço inoxidável com código de cores VisiFlo

T	P	8	0	0	2	E	V	S
Modelo da Ponta	Vazão Nominal	Código do Material			Padrão de Pulverização			

Latão

T	P	8	0	0	2	E
Modelo da Ponta	Vazão Nominal	Padrão de Pulverização				

Aço Inoxidável

T	P	8	0	0	2	E	-	S	S
Modelo da Ponta	Vazão Nominal	Código do Material		Padrão de Pulverização					

Aço Inoxidável endurecido

T	P	8	0	0	2	E	-	H	S	S
Modelo da Ponta	Vazão Nominal	Código do Material			Padrão de Pulverização					

Aplicações típicas



HERBICIDA
CONTATO
MUITO BOM



FUNGICIDA
CONTATO
MUITO BOM



INSETICIDA
CONTATO
MUITO BOM

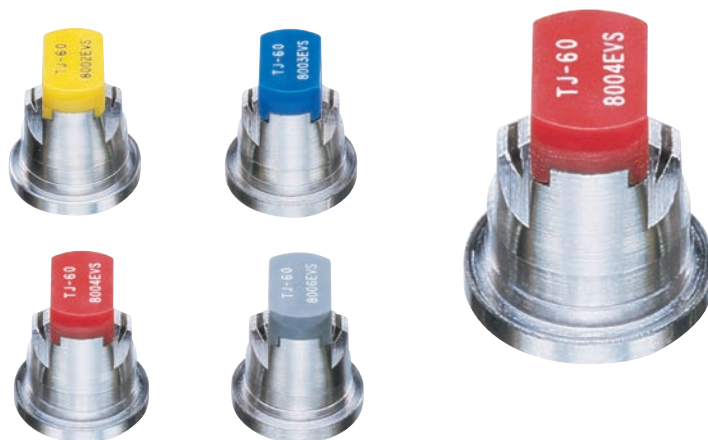

CARACTERÍSTICAS

- Padrão de pulverização de jato plano duplo uniforme, proporcionando uma cobertura uniforme sem a necessidade de sobreposição.
- O padrão de pulverização duplo promove melhor cobertura da cultura ou das plantas daninhas.
- O tamanho de gota fina a média é ideal para aplicações de gotas mais finas que são necessárias para aplicação de herbicidas, inseticidas e fungicidas de contato.
- Ideal para pulverização em faixa sobre a linha ou entre linhas
- Disponível em aço inoxidável com codificação por cores VisiFlo® com ângulo de pulverização de 40° ou 80°, em quatro vazões.
- Alinhamento automático da pulverização com a capa e anel de vedação Quick TeeJet® 114443A *-CEL.R. Consulte a página 118 para obter mais informações.

PADRÃO DE PULVERIZAÇÃO

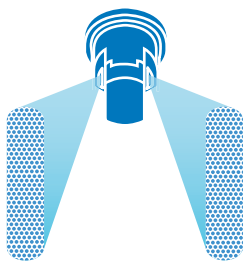

CLASSIFICAÇÃO DO TAMANHO DE GOTA

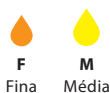

ALTURA IDEAL

ALTURA	I/ha FATORES DE CONVERSÃO	
	40°	80°
20 cm	25 cm	13 cm
25 cm	30 cm	15 cm
30 cm	36 cm	18 cm
40 cm	48 cm	23 cm

Para encontrar o volume l/ha em largura de faixas, multiplique o valor de l/ha tabulado da página a seguir fatore de conversão acima, de acordo com a largura de faixa escolhida.

Exemplo:

- Faixa de pulverização = 20 cm
- Espaçamento entre linhas = 75 cm (Fator de conversão = 3,75)
- TJ60-8002EVSVS a 3 bar e 8 km/h – 59 l/ha
- Corrigido l/ha = 79 x 3,75 = 296,25 l/ha

FAIXA DE PRESSÃO RECOMENDADA



2-4 bar

MATERIAIS DISPONÍVEIS

VS AÇO INOXIDÁVEL

COMO PEDIR

Aço inoxidável com código de cores VisiFlo

T J 6 0 - 4 0 0 2 E V S

Modelo da Ponta | Ângulo de Pulverização | Vazão Nominal | Código do Padrão de Pulverização | Código do Material

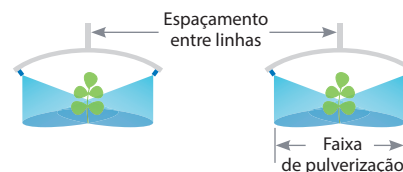

NÚMERO DA PONTA (TAMANHO DA MALHA DO FILTRO)	bar	TAMANHO DA GOTA	VAZÃO DE UMA PONTA EM l/min	VOLUME DE APLICAÇÃO PARA 50 cm DE ESPAÇAMENTO						VOLUME DE APLICAÇÃO PARA 75 cm DE ESPAÇAMENTO					
				l/ha						l/ha					
				4 km/h	6 km/h	8 km/h	10 km/h	15 km/h	20 km/h	4 km/h	6 km/h	8 km/h	10 km/h	15 km/h	20 km/h
TJ60-4002EVS TJ60-8002EVS (100)	2,0	F	0,65	195	130	97,5	78,0	52,0	39,0	130	86,7	65,0	52,0	34,7	26,0
	2,5	F	0,72	216	144	108	86,4	57,6	43,2	144	96,0	72,0	57,6	38,4	28,8
	3,0	F	0,79	237	158	119	94,8	63,2	47,4	158	105	79,0	63,2	42,1	31,6
	4,0	F	0,91	273	182	137	109	72,8	54,6	182	121	91,0	72,8	48,5	36,4
TJ60-4003EVS TJ60-8003EVS (100)	2,0	F	0,96	288	192	144	115	76,8	57,6	192	128	96,0	76,8	51,2	38,4
	2,5	F	1,08	324	216	162	130	86,4	64,8	216	144	108	86,4	57,6	43,2
	3,0	F	1,18	354	236	177	142	94,4	70,8	236	157	118	94,4	62,9	47,2
	4,0	F	1,36	408	272	204	163	109	81,6	272	181	136	109	72,5	54,4
TJ60-4004EVS TJ60-8004EVS (50)	2,0	F	1,29	387	258	194	155	103	77,4	258	172	129	103	68,8	51,6
	2,5	F	1,44	432	288	216	173	115	86,4	288	192	144	115	76,8	57,6
	3,0	F	1,58	474	316	237	190	126	94,8	316	211	158	126	84,3	63,2
	4,0	F	1,82	546	364	273	218	146	109	364	243	182	146	97,1	72,8
TJ60-8006EVS (50)	2,0	M	1,94	582	388	291	233	155	116	388	259	194	155	103	77,6
	2,5	M	2,16	648	432	324	259	173	130	432	288	216	173	115	86,4
	3,0	M	2,37	711	474	356	284	190	142	474	316	237	190	126	94,8
	4,0	F	2,74	822	548	411	329	219	164	548	365	274	219	146	110

Nota: Sempre verifique seu volume de aplicação duas vezes. A classificação do tamanho de gota é baseada na norma ISO 25358. O padrão de classificação do tamanho de gota está sujeito a mudanças. As tabulações são baseadas na pulverização de água a 21°C. Consulte as informações técnicas (páginas 179–202) para a classificação do tamanho de gota, fórmulas úteis e outras informações técnicas.



Aplicações típicas



HERBICIDA
CONTATO
BOM
SISTÊMICO
EXCELENTE



INSETICIDA
SISTÊMICO
BOM



FERTILIZANTE
EM FAIXA
EXCELENTE



CONTROLE DE DERIVA
EXCELENTE



BICOS PARA APLICAÇÕES EM FAIXA

CARACTERÍSTICAS

- Ponta de pulverização com indução de ar, produzindo gotas maiores preenchidas com ar através de um aspirador de ar Venturi.
- Padrão de pulverização descentrado com característica de pulverização de jato plano.
- Ângulo de pulverização de 85°
- Pulverização em faixa subfoliar de defensivos ou fertilizantes líquidos.
- Usado na extremidade da barra de pulverização ao redor do perímetro do campo para proteger as áreas sensíveis.

- Disponível com inserto em aço inoxidável, corpo e orifício de entrada em polímero com codificação por cores VisiFlo®, AI 95° em quatro vazões.
- Alinhamento automático da pulverização com a capa e anel de vedação Quick TeeJet 114443A *-CEL.R. Consulte a página 118 para obter mais informações.

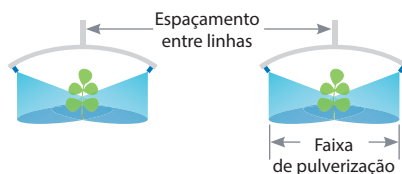
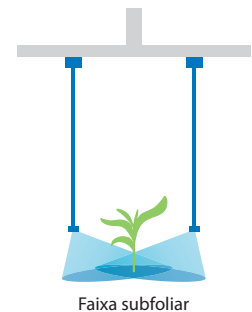

PADRÃO DE PULVERIZAÇÃO

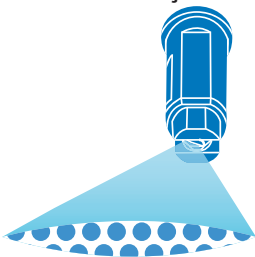

CLASSIFICAÇÃO DO TAMANHO DE GOTA



FAIXA DE PRESSÃO RECOMENDADA



MATERIAIS DISPONÍVEIS



COMO PEDIR

Aço inoxidável com código de cores VisiFlo

A I U B 8 5 0 2 5 V S

Modelo da Ponta Ângulo de Pulverização Vazão Nominal Código do Material



Visite www.teejet.com para obter gráficos atualizados.

NÚMERO DA PONTA (TAMANHO DA MALHA DO FILTRO)	bar	TAMANHO DA GOTA	VAZÃO DE UMA PONTA EM l/min	VOLUME DE APLICAÇÃO PARA 50 cm DE ESPAÇAMENTO						VOLUME DE APLICAÇÃO PARA 75 cm DE ESPAÇAMENTO					
				l/ha						l/ha					
				4 km/h	6 km/h	8 km/h	10 km/h	15 km/h	20 km/h	4 km/h	6 km/h	8 km/h	10 km/h	15 km/h	20 km/h
AIUB8502 (50)	2,0	UC	0,65	195	130	97,5	78,0	52,0	39,0	130	86,7	65,0	52,0	34,7	26,0
	3,0	XC	0,79	237	158	119	94,8	63,2	47,4	158	105	79,0	63,2	42,1	31,6
	4,0	VC	0,91	273	182	137	109	72,8	54,6	182	121	91,0	72,8	48,5	36,4
	5,0	VC	1,02	306	204	153	122	81,6	61,2	204	136	102	81,6	54,4	40,8
	6,0	C	1,12	336	224	168	134	89,6	67,2	224	149	112	89,6	59,7	44,8
	7,0	C	1,21	363	242	182	145	96,8	72,6	242	161	121	96,8	64,5	48,4
	8,0		1,29	387	258	194	155	103	77,4	258	172	129	103	68,8	51,6
AIUB85025 (50)	2,0	UC	0,81	243	162	122	97,2	64,8	48,6	162	108	81,0	64,8	43,2	32,4
	3,0	XC	0,99	297	198	149	119	79,2	59,4	198	132	99,0	79,2	52,8	39,6
	4,0	VC	1,14	342	228	171	137	91,2	68,4	228	152	114	91,2	60,8	45,6
	5,0	VC	1,28	384	256	192	154	102	76,8	256	171	128	102	68,3	51,2
	6,0	C	1,40	420	280	210	168	112	84,0	280	187	140	112	74,7	56,0
	7,0	C	1,51	453	302	227	181	121	90,6	302	201	151	121	80,5	60,4
	8,0		1,62	486	324	243	194	130	97,2	324	216	162	130	86,4	64,8
AIUB8503 (50)	2,0	XC	0,96	288	192	144	115	76,8	57,6	192	128	96,0	76,8	51,2	38,4
	3,0	XC	1,18	354	236	177	142	94,4	70,8	236	157	118	94,4	62,9	47,2
	4,0	VC	1,36	408	272	204	163	109	81,6	272	181	136	109	72,5	54,4
	5,0	VC	1,52	456	304	228	182	122	91,2	304	203	152	122	81,1	60,8
	6,0	C	1,67	501	334	251	200	134	100	334	223	167	134	89,1	66,8
	7,0	C	1,80	540	360	270	216	144	108	360	240	180	144	96,0	72,0
	8,0		1,93	579	386	290	232	154	116	386	257	193	154	103	77,2
AIUB8504 (50)	2,0	XC	1,29	387	258	194	155	103	77,4	258	172	129	103	68,8	51,6
	3,0	XC	1,58	474	316	237	190	126	94,8	316	211	158	126	84,3	63,2
	4,0	VC	1,82	546	364	273	218	146	109	364	243	182	146	97,1	72,8
	5,0	VC	2,04	612	408	306	245	163	122	408	272	204	163	109	81,6
	6,0	C	2,23	669	446	335	268	178	134	446	297	223	178	119	89,2
	7,0	C	2,41	723	482	362	289	193	145	482	321	241	193	129	96,4
	8,0		2,58	774	516	387	310	206	155	516	344	258	206	138	103

Nota: Sempre verifique seu volume de aplicação duas vezes. A classificação do tamanho de gota é baseada na norma ISO 25358. O padrão de classificação do tamanho de gota está sujeito a mudanças. As tabulações são baseadas na pulverização de água a 21°C. Consulte as informações técnicas (páginas 179–202) para a classificação do tamanho de gota, fórmulas úteis e outras informações técnicas.

CARACTERÍSTICAS

- Padrão de pulverização descentrado com característica de pulverização de jato plano.
- Ângulo de pulverização de 85°.
- Disponível em latão ou aço inoxidável.
- Pressão operacional recomendada – 1,5–4 bar.
- Distribuição uniforme.
- Vazões disponíveis – 0075 a 04.

MATERIAIS DISPONÍVEIS

- SS** AÇO INOXIDÁVEL
- B** LATÃO



BICOS PARA APLICAÇÕES EM FAIXA

NÚMERO DA PONTA (TAMANHO DA MALHA DO FILTRO)	bar	VAZÃO DE DUAS PONTAS EM l/min	VOLUME DE APLICAÇÃO PARA 75 cm DE ESPAÇAMENTO (DUAS PONTAS POR LINHA)										
			3 km/h	3.5 km/h	4 km/h	4.5 km/h	5 km/h	5.5 km/h	6 km/h	6.5 km/h	7 km/h	7.5 km/h	8 km/h
D25143-UB-850075 (100)	1,5	0,42	112	96,0	84,0	74,7	67,2	61,1	56,0	51,7	48,0	44,8	42,0
	2,0	0,48	128	110	96,0	85,3	76,8	69,8	64,0	59,1	54,9	51,2	48,0
	2,5	0,54	144	123	108	96,0	86,4	78,5	72,0	66,5	61,7	57,6	54,0
	3,0	0,59	157	135	118	105	94,4	85,8	78,7	72,6	67,4	62,9	59,0
	3,5	0,64	171	146	128	114	102	93,1	85,3	78,8	73,1	68,3	64,0
D25143-UB-8501 (100)	1,5	0,56	149	128	112	99,6	89,6	81,5	74,7	68,9	64,0	59,7	56,0
	2,0	0,65	173	149	130	116	104	94,5	86,7	80,0	74,3	69,3	65,0
	2,5	0,72	192	165	144	128	115	105	96,0	88,6	82,3	76,8	72,0
	3,0	0,79	211	181	158	140	126	115	105	97,2	90,3	84,3	79,0
	3,5	0,85	227	194	170	151	136	124	113	105	97,1	90,7	85,0
D25143-UB-85015 (80)	1,5	0,83	221	190	166	148	133	121	111	102	94,9	88,5	83,0
	2,0	0,96	256	219	192	171	154	140	128	118	110	102	96,0
	2,5	1,08	288	247	216	192	173	157	144	133	123	115	108
	3,0	1,18	315	270	236	210	189	172	157	145	135	126	118
	3,5	1,27	339	290	254	226	203	185	169	156	145	135	127
D25143-UB-8502 (50)	1,5	1,12	299	256	224	199	179	163	149	138	128	119	112
	2,0	1,29	344	295	258	229	206	188	172	159	147	138	129
	2,5	1,44	384	329	288	256	230	209	192	177	165	154	144
	3,0	1,58	421	361	316	281	253	230	211	194	181	169	158
	3,5	1,71	456	391	342	304	274	249	228	210	195	182	171
D25143-UB-8503 (50)	1,5	1,68	448	384	336	299	269	244	224	207	192	179	168
	2,0	1,94	517	443	388	345	310	282	259	239	222	207	194
	2,5	2,16	576	494	432	384	346	314	288	266	247	230	216
	3,0	2,37	632	542	474	421	379	345	316	292	271	253	237
	3,5	2,56	683	585	512	455	410	372	341	315	293	273	256
D25143-UB-8504 (50)	1,5	2,23	595	510	446	396	357	324	297	274	255	238	223
	2,0	2,58	688	590	516	459	413	375	344	318	295	275	258
	2,5	2,88	768	658	576	512	461	419	384	354	329	307	288
	3,0	3,16	843	722	632	562	506	460	421	389	361	337	316
	3,5	3,41	909	779	682	606	546	496	455	420	390	364	341

Nota: Confira sempre seu volume de aplicação. As tabulações são baseadas na pulverização de água a 21°C. Consulte as informações técnicas (páginas 179–202) para a classificação do tamanho de gota, fórmulas úteis e outras informações técnicas.

CARACTERÍSTICAS

- Proporciona pulverização com gotas grossas com padrão de jato cônico.
- Frequentemente utilizado para controle de insetos sugadores em plantas de fumo.

PADRÃO DE PULVERIZAÇÃO

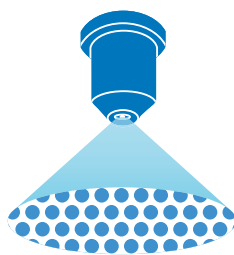

Três pontas por espaçamento entre linhas



NÚMERO DA PONTA	bar	VAZÃO DE UMA PONTA EM l/min	TAXA DE APLICAÇÃO PARA ESPAÇAMENTO DE PONTAS DE 110 cm (TRÊS PONTAS POR LINHA)				TAXA DE APLICAÇÃO PARA ESPAÇAMENTO DE PONTAS DE 120 cm (TRÊS PONTAS POR LINHA)			
			4 km/h	5 km/h	6 km/h	8 km/h	4 km/h	5 km/h	6 km/h	8 km/h
TG-1	3,0	0,74	303	242	202	151	278	222	185	139
	4,0	0,85	348	278	232	174	319	255	213	159
	5,0	0,94	385	308	256	192	353	282	235	176
TG-2	3,0	1,49	610	488	406	305	559	447	373	279
	4,0	1,70	695	556	464	348	638	510	425	319
	5,0	1,88	769	615	513	385	705	564	470	353
TG-3	3,0	2,23	912	730	608	456	836	669	558	418
	4,0	2,55	1043	835	695	522	956	765	638	478
	5,0	2,82	1154	923	769	577	1058	846	705	529
TG-4	3,0	3,08	1260	1008	840	630	1155	924	770	578
	4,0	3,56	1456	1165	971	728	1335	1068	890	668
	5,0	3,98	1628	1303	1085	814	1493	1194	995	746
TG-5	3,0	3,72	1522	1217	1015	761	1395	1116	930	698
	4,0	4,25	1739	1391	1159	869	1594	1275	1063	797
	5,0	4,71	1927	1541	1285	963	1766	1413	1178	883
TG-6	3,0	4,59	1878	1502	1252	939	1721	1377	1148	861
	4,0	5,30	2168	1735	1445	1084	1988	1590	1325	994
	5,0	5,92	2422	1937	1615	1211	2220	1776	1480	1110
TG-8	3,0	6,17	2524	2019	1683	1262	2314	1851	1543	1157
	4,0	7,12	2913	2330	1942	1456	2670	2136	1780	1335
	5,0	7,96	3256	2605	2171	1628	2985	2388	1990	1493

Nota: Confira sempre seu volume de aplicação. As tabulações são baseadas na pulverização de água a 21°C. Consulte as informações técnicas (páginas 179–202) para a classificação do tamanho de gota, fórmulas úteis e outras informações técnicas.

Aplicações típicas



FUNGICIDA
CONTATO
EXCELENTE
SISTÊMICO
BOM



INSETICIDA
CONTATO
EXCELENTE
SISTÊMICO
BOM

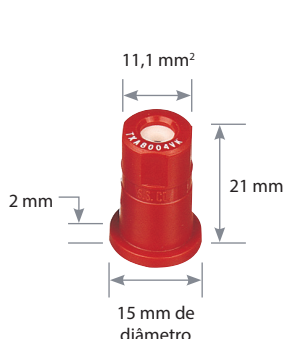

TXA ConeJet

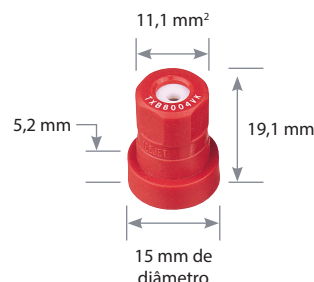

TXB ConeJet



CARACTERÍSTICAS

- O padrão de pulverização finamente atomizada proporciona cobertura total.
- Ideal para pulverização em faixa com dois ou três pontas por linha.
- Corpo de polipropileno codificado por cores VisiFlo e inserto de orifício cerâmico para uma longa vida útil.
- Resistente à corrosão.
- Aceita materiais mais abrasivos,
- Disponível com inserto em cerâmica em sete vazões VisiFlo® (VK).
- Pode ser usado com capas de engate rápido e anel de vedação 114445A-* - CELR, Consulte a página 118 para obter mais informações.

FAIXA DE PRESSÃO RECOMENDADA



2-20 bar

MATERIAIS DISPONÍVEIS



CERÂMICA

PADRÃO DE PULVERIZAÇÃO

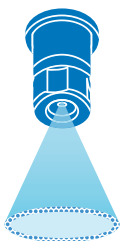

CLASSIFICAÇÃO DO TAMANHO DE GOTA



VF
Muito
fina

ALTURA IDEAL

	l/ha FATORES DE CONVERSÃO	
	50 cm	75 cm
20 cm	2,50	3,75
25 cm	2,00	3,00
30 cm	1,67	2,50
40 cm	1,25	1,88

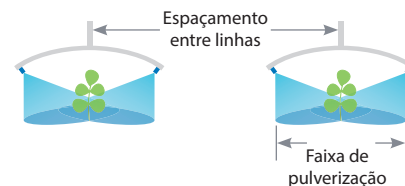

Para encontrar o volume l/ha em largura de faixas, multiplique o valor de l/ha tabulado da página a seguir fatore de conversão acima, de acordo com a largura de faixa escolhida.

Exemplo:

- Faixa de pulverização = 20 cm
- Espaçamento entre linhas = 75 cm (Fator de conversão = 3,75)
- Duas pontas TXA8001 a 7 bar e 8 km/h – 116 l/ha
- Corrigido l/ha = 116 x 3,75 = 435 l/ha

COMO PEDIR

Cerâmica com código de cores VisiFlo

T X A 8 0 0 4 V K

Modelo da Ponta Ângulo de Pulverização Vazão Nominal Código do Material

Cerâmica com código de cores VisiFlo

T X B 8 0 0 1 5 V K

Modelo da Ponta Ângulo de Pulverização Vazão Nominal Código do Material

NÚMERO DA PONTA (TAMANHO DA MALHA DO FILTRO)	bar	TAMANHO DA GOTA	CAPACIDADE DE DUAS PONTAS DE PULVERIZAÇÃO l/min	l/ha								CAPACIDADE DE TRÊS PONTAS DE PULVERIZAÇÃO l/min	l/ha							
				VOLUME DE APLICAÇÃO PARA ESPAÇAMENTO DE PONTAS DE 50 cm				VOLUME DE APLICAÇÃO PARA ESPAÇAMENTO DE PONTAS DE 75 cm					VOLUME DE APLICAÇÃO PARA ESPAÇAMENTO DE PONTAS DE 50 cm				VOLUME DE APLICAÇÃO PARA ESPAÇAMENTO DE PONTAS DE 75 cm			
				4 km/h	6 km/h	8 km/h	10 km/h	4 km/h	6 km/h	8 km/h	10 km/h		4 km/h	6 km/h	8 km/h	10 km/h	4 km/h	6 km/h	8 km/h	10 km/h
TXA800050VK TXB800050VK (100)	5,0	VF	0,50	150	100	75,0	60,0	100	66,7	50,0	40,0	0,75	225	150	113	90,0	150	100	75,0	60,0
	7,0	VF	0,56	168	112	84,0	67,2	112	74,7	56,0	44,8	0,84	252	168	126	101	168	112	84,0	67,2
	10,0	VF	0,66	198	132	99,0	79,2	132	88,0	66,0	52,8	0,99	297	198	149	119	198	132	99,0	79,2
	15,0	VF	0,78	234	156	117	93,6	156	104	78,0	62,4	1,17	351	234	176	140	234	156	117	93,6
	20,0	VF	0,90	270	180	135	108	180	120	90,0	72,0	1,35	405	270	203	162	270	180	135	108
TXA800067VK TXB800067VK (50)	5,0	VF	0,66	198	132	99,0	79,2	132	88,0	66,0	52,8	0,99	297	198	149	119	198	132	99,0	79,2
	7,0	VF	0,78	234	156	117	93,6	156	104	78,0	62,4	1,17	351	234	176	140	234	156	117	93,6
	10,0	VF	0,90	270	180	135	108	180	120	90,0	72,0	1,35	405	270	203	162	270	180	135	108
	15,0	VF	1,10	330	220	165	132	220	147	110	88,0	1,65	495	330	258	198	330	220	165	132
	20,0	VF	1,24	372	248	186	149	248	165	124	99,2	1,86	558	372	279	223	372	248	186	149
TXA8001VK TXB8001VK (50)	5,0	VF	1,00	300	200	150	120	200	133	100	80,0	1,50	450	300	225	180	300	200	150	120
	7,0	VF	1,16	348	232	174	139	232	155	116	92,8	1,74	522	348	261	209	348	232	174	139
	10,0	VF	1,36	408	272	204	163	272	181	136	109	2,04	612	408	306	245	408	272	204	163
	15,0	VF	1,64	492	328	246	197	328	219	164	131	2,46	738	492	369	295	492	328	246	197
	20,0	VF	1,86	558	372	279	223	372	248	186	149	2,79	837	558	419	335	558	372	279	223
TXA80015VK TXB80015VK (50)	5,0	VF	1,50	450	300	225	180	300	200	150	120	2,25	675	450	338	270	450	300	225	180
	7,0	VF	1,76	528	352	264	211	352	235	176	141	2,64	792	528	396	317	528	352	264	211
	10,0	VF	2,00	600	400	300	240	400	267	200	160	3,00	900	600	450	360	600	400	300	240
	15,0	VF	2,60	780	520	390	312	520	347	260	208	3,90	1170	780	585	468	780	520	390	312
	20,0	VF	3,00	900	600	450	360	600	400	300	240	4,50	1350	900	675	540	900	600	450	360
TXA8002VK TXB8002VK (50)	5,0	VF	2,00	600	400	300	240	400	267	200	160	3,00	900	600	450	360	600	400	300	240
	7,0	VF	2,40	720	480	360	288	480	320	240	192	3,60	1080	720	540	432	720	480	360	288
	10,0	VF	2,80	840	560	420	336	560	373	280	224	4,20	1260	840	630	504	840	560	420	336
	15,0	VF	3,40	1020	680	510	408	680	453	340	272	5,10	1530	1020	765	612	1020	680	510	408
	20,0	VF	4,00	1200	800	600	480	800	533	400	320	6,00	1800	1200	900	720	1200	800	600	480
TXA8002VK TXB8002VK (50)	5,0	VF	3,00	900	600	450	360	600	400	300	240	4,50	1350	900	675	540	900	600	450	360
	7,0	VF	3,60	1080	720	540	432	720	480	360	288	5,40	1620	1080	810	648	1080	720	540	432
	10,0	VF	4,40	1320	880	660	528	880	587	440	352	6,60	1980	1320	990	792	1320	880	660	528
	15,0	VF	5,20	1560	1040	780	624	1040	693	520	416	7,80	2340	1560	1170	936	1560	1040	780	624
	20,0	VF	6,00	1800	1200	900	720	1200	800	600	480	9,00	2700	1800	1350	1080	1800	1200	900	720
TXA8004VK TXB8004VK (50)	5,0	VF	4,20	1260	840	630	504	840	560	420	336	6,30	1890	1260	945	756	1260	840	630	504
	7,0	VF	4,80	1440	960	720	576	960	640	480	384	7,20	2160	1440	1080	864	1440	960	720	576
	10,0	VF	5,80	1740	1160	870	696	1160	773	580	464	8,70	2610	1740	1305	1044	1740	1160	870	696
	15,0	VF	7,20	2146	1440	1080	864	1440	960	720	576	10,80	3240	2160	1620	1296	2160	1440	1080	864
	20,0	VF	8,20	2460	1640	1230	984	1640	1093	820	656	12,30	3690	2460	1845	1476	2460	1640	1230	984

Nota: Sempre verifique seu volume de aplicação duas vezes. A classificação do tamanho de gota é baseada na norma ISO 25358. O padrão de classificação do tamanho de gota está sujeito a mudanças. As tabulações são baseadas na pulverização de água a 21°C. Consulte as informações técnicas (páginas 179–202) para a classificação do tamanho de gota, fórmulas úteis e outras informações técnicas.



BICOS PARA APLICAÇÕES EM FAIXA

Aplicações típicas



FUNGICIDA
CONTATO
EXCELENTE
SISTÊMICO
BOM



INSETICIDA
CONTATO
EXCELENTE
SISTÊMICO
BOM



Três pontas por espaçamento entre linhas



CARACTERÍSTICAS

- O padrão de pulverização finamente atomizada proporciona cobertura total.
- Ideal para pulverização em faixa com dois ou três pontas por linha.
- A versão com código cores consiste em orifícios de cerâmica ou aço inoxidável em corpo de polipropileno. Pressão máxima de operação de 20 bar.
- Pontas ConeJet padrão (sem codificação por cores) estão disponíveis em latão e aço inoxidável em uma grande variedade de va-zões com ângulos de pulverização de 65° (TY) e 80° (TX).

PADRÃO DE PULVERIZAÇÃO



CLASSIFICAÇÃO DO TAMANHO DE GOTA

VF
Muito fina

ALTURA IDEAL

I/ha	FATORES DE CONVERSÃO	
	50 cm	75 cm
20 cm	2,50	3,75
25 cm	2,00	3,00
30 cm	1,67	2,50
40 cm	1,25	1,88

Para encontrar o volume l/ha em largura de faixas, multiplique o valor de l/ha tabulado da página a seguir fatore de conversão acima, de acordo com a largura de faixa escolhida.

- Exemplo:
- Espaçamento entre linhas = 20 cm (Fator de conversão = 3,75)
 - Duas pontas TX-VK3 a 3 bar e 8 km/h = 55,2 l/ha
 - Corrigido l/ha = 5,9 x 3,75 = 206,7 l/ha

FAIXA DE PRESSÃO RECOMENDADA

2-20 bar

MATERIAIS DISPONÍVEIS

- VS** AÇO INOXIDÁVEL
- VK** CERÂMICA
- B** LATÃO
- SS** AÇO INOXIDÁVEL

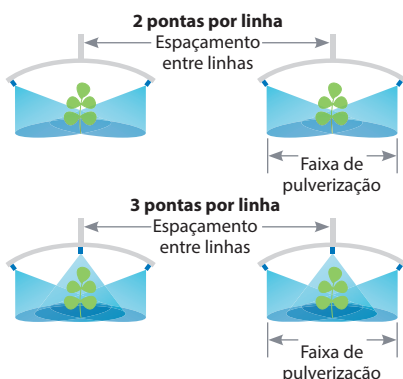

NÚMERO DA PONTA (TAMANHO DA MALHA DO FILTRO)	bar	TAMANHO DA GOTA	CAPACIDADE DE DUAS PONTAS DE PULVERIZAÇÃO l/min	l/ha								CAPACIDADE DE TRÊS PONTAS DE PULVERIZAÇÃO l/min	l/ha							
				VOLUME DE APLICAÇÃO PARA ESPAÇAMENTO DE PONTAS DE 50 cm				VOLUME DE APLICAÇÃO PARA ESPAÇAMENTO DE PONTAS DE 75 cm					VOLUME DE APLICAÇÃO PARA ESPAÇAMENTO DE PONTAS DE 50 cm				VOLUME DE APLICAÇÃO PARA ESPAÇAMENTO DE PONTAS DE 75 cm			
				4 km/h	6 km/h	8 km/h	10 km/h	4 km/h	6 km/h	8 km/h	10 km/h		4 km/h	6 km/h	8 km/h	10 km/h	4 km/h	6 km/h	8 km/h	10 km/h
TX-1	5,0	VF	0,16	48,0	32,0	24,0	19,2	32,0	21,3	16,0	12,8	0,24	72,0	48,0	36,0	28,8	48,0	32,0	24,0	19,2
	7,0	VF	0,19	57,0	38,0	28,5	22,8	38,0	25,3	19,0	15,2	0,28	84,0	56,0	42,0	33,6	56,0	37,3	28,0	22,4
TX-11 (100)	10,0	VF	0,22	66,0	44,0	33,0	26,4	44,0	29,3	22,0	17,6	0,33	99,0	66,0	49,5	39,6	66,0	44,0	33,0	26,4
	15,0	VF	0,26	78,0	52,0	39,0	31,2	52,0	34,7	26,0	20,8	0,39	117	78,0	58,5	46,8	78,0	52,0	39,0	31,2
TX-2	5,0	VF	0,32	96,0	64,0	48,0	38,4	64,0	42,7	32,0	25,6	0,48	144	96,0	72,0	57,6	96,0	64,0	48,0	38,4
	7,0	VF	0,38	114	76,0	57,0	45,6	76,0	50,7	38,0	30,4	0,57	171	114	85,5	68,4	114	76,0	57,0	45,6
TX-12 (100)	10,0	VF	0,44	132	88,0	66,0	52,8	88,0	58,7	44,0	35,2	0,66	198	132	99,0	79,2	132	88,0	66,0	52,8
	15,0	VF	0,52	156	104	78,0	62,4	104	69,3	52,0	41,6	0,78	234	156	117	93,6	156	104	78,0	62,4
TX-3	5,0	VF	0,50	150	100	75,0	60,0	100	66,7	50,0	40,0	0,75	225	150	113	90,0	150	100	75,0	60,0
	7,0	VF	0,56	168	112	84,0	67,2	112	74,7	56,0	44,8	0,84	252	168	126	101	168	112	84,0	67,2
TX-13 (100)	10,0	VF	0,66	198	132	99,0	79,2	132	88,0	66,0	52,8	0,99	297	198	149	119	198	132	99,0	79,2
	15,0	VF	0,78	234	156	117	93,6	156	104	78,0	62,4	1,17	351	234	176	140	234	156	117	93,6
TX-4	5,0	VF	0,66	198	132	99,0	79,2	132	88,0	66,0	52,8	0,99	297	198	149	119	198	132	99,0	79,2
	7,0	VF	0,78	234	156	117	93,6	156	104	78,0	62,4	1,17	351	234	176	140	234	156	117	93,6
TX-14 (50)	10,0	VF	0,90	270	180	135	108	180	120	90,0	72,0	1,35	405	270	203	162	270	180	135	108
	15,0	VF	1,10	330	220	165	132	220	147	110	88,0	1,65	495	330	248	198	330	220	165	132
TX-6	5,0	VF	1,00	300	200	150	120	200	133	100	80,0	1,50	450	300	225	180	300	200	150	120
	7,0	VF	1,16	348	232	174	139	232	155	116	92,8	1,74	522	348	261	209	348	232	174	139
TX-16 (50)	10,0	VF	1,36	408	272	204	163	272	181	136	109	2,04	612	408	306	245	408	272	204	163
	15,0	VF	1,64	492	328	246	197	328	219	164	131	2,46	738	492	369	295	492	328	246	197
TX-8	5,0	VF	1,34	402	268	201	161	268	179	134	107	2,01	603	402	302	241	402	268	201	161
	7,0	VF	1,58	474	316	237	190	316	211	158	126	2,37	711	474	356	284	474	316	237	190
TX-18 (50)	10,0	VF	1,86	558	372	279	223	372	248	186	149	2,79	837	558	419	335	558	372	279	223
	15,0	VF	2,20	660	440	330	264	440	293	220	176	3,30	990	660	495	396	660	440	330	264
TX-10	5,0	VF	1,68	504	336	252	202	336	224	168	134	2,52	756	504	378	302	504	336	252	202
	7,0	VF	1,96	588	392	294	235	392	261	196	157	2,94	882	588	441	353	588	392	294	235
TX-110 (50)	10,0	VF	2,40	720	480	360	288	480	320	240	192	3,60	1080	720	540	432	720	480	360	288
	15,0	VF	2,80	840	560	420	336	560	373	280	224	4,20	1260	840	630	504	840	560	420	336
TX-12	5,0	VF	2,00	600	400	300	240	400	267	200	160	3,00	900	600	450	360	600	400	300	240
	7,0	VF	2,40	720	480	360	288	480	320	240	192	3,60	1080	720	540	432	720	480	360	288
TX-112 (50)	10,0	VF	2,80	840	560	420	336	560	373	280	224	4,20	1260	840	630	504	840	560	420	336
	15,0	VF	3,40	1020	680	510	408	680	453	340	272	5,10	1530	1020	765	612	1020	680	510	408
TX-18	5,0	VF	3,00	900	600	450	360	600	400	300	240	4,50	1350	900	675	540	900	600	450	360
	7,0	VF	3,60	1080	720	540	432	720	480	360	288	5,40	1620	1080	810	648	1080	720	540	432
TX-118 (50)	10,0	VF	4,40	1320	880	660	528	880	587	440	352	6,60	1980	1320	990	792	1320	880	660	528
	15,0	VF	5,20	1560	1040	780	624	1040	693	520	416	7,80	2340	1560	1170	936	1560	1040	780	624
TX-26	5,0	VF	4,40	1320	880	660	528	880	587	440	352	6,60	1980	1320	990	792	1320	880	660	528
	7,0	VF	5,20	1560	1040	780	624	1040	693	520	416	7,80	2340	1560	1170	936	1560	1040	780	624
TX-126 (50)	10,0	VF	6,20	1860	1240	930	744	1240	827	620	496	9,30	2790	1860	1395	1116	1860	1240	930	744
	15,0	VF	7,60	2280	1520	1140	912	1520	1013	760	608	11,4	3420	2280	1710	1368	2280	1520	1140	912
TX-126 (50)	20,0	VF	8,80	2640	1760	1320	1056	1760	1173	880	704	13,2	3960	2640	1980	1584	2640	1760	1320	1056

Nota: Sempre verifique seu volume de aplicação duas vezes. A classificação do tamanho de gota é baseada na norma ISO 25358. O padrão de classificação do tamanho de gota está sujeito a mudanças. As tabulações são baseadas na pulverização de água a 21°C. Consulte as informações técnicas (páginas 179–202) para a classificação do tamanho de gota, fórmulas úteis e outras informações técnicas.

COMO PEDIR

Aço inoxidável com classificação por cores

T X - V S 4
 Modelo da Ponta | Código do Material | Vazão Nominal

Latão

T X - 4
 Modelo da Ponta | Vazão Nominal

Aço inoxidável

T X - S S 4
 Modelo da Ponta | Código do Material | Vazão Nominal

Cerâmica com classificação por cores

T X - V K 4
 Modelo da Ponta | Código do Material | Vazão Nominal

Aplicações típicas



FUNGICIDA
CONTATO
EXCELENTE
SISTÊMICO
BOM



INSETICIDA
CONTATO
EXCELENTE
SISTÊMICO
BOM



FERTILIZANTE
EXCELENTE



CARACTERÍSTICAS

- O padrão de pulverização finamente atomizada proporciona cobertura total.
- Ideal para pulverização em faixa com dois ou três pontas por linha.
- Corpo de polipropileno codificado por cores VisiFlo e inserto de orifício cerâmico para uma longa vida útil.
- Resistente à corrosão.
- Aceita materiais mais abrasivos.
- Disponível com inserto em cerâmica em sete vazões VisiFlo® (VK).
- Pode ser usado com capas de engate rápido e anel de vedação 114445A*-CELR. Con-sulte a página 118 para obter mais informações.

PADRÃO DE PULVERIZAÇÃO



CLASSIFICAÇÃO DO TAMANHO DE GOTA



FAIXA DE PRESSÃO RECOMENDADA



MATERIAIS DISPONÍVEIS

- VS** AÇO INOXIDÁVEL
- VK** CERÂMICA
- SS** AÇO INOXIDÁVEL
- B** LATÃO

NÚMERO DA PONTA	TAMANHO DA MALHA DO FILTRO	VAZÃO (l/min)																		
		2 bar	3 bar	4 bar	5 bar	6 bar	7 bar	8 bar	9 bar	10 bar	11 bar	12 bar	13 bar	14 bar	15 bar	16 bar	17 bar	18 bar	19 bar	20 bar
TX-VS1	100	0,055	0,065	0,074	0,081	0,087	0,093	0,098	0,103	0,108	0,112	0,116	0,120	0,124	0,127	0,131	0,134	0,137	0,140	0,143
		VF	VF	VF	VF	VF	VF	VF	VF	VF	VF	VF	VF	VF	VF	VF	VF	VF	VF	VF
TX-VS2	100	0,110	0,131	0,148	0,164	0,177	0,189	0,201	0,211	0,221	0,231	0,240	0,248	0,256	0,264	0,272	0,279	0,286	0,293	0,299
		VF	VF	VF	VF	VF	VF	VF	VF	VF	VF	VF	VF	VF	VF	VF	VF	VF	VF	VF
TX-VK3	100	0,164	0,196	0,223	0,245	0,266	0,284	0,301	0,317	0,332	0,346	0,359	0,372	0,384	0,396	0,407	0,418	0,429	0,439	0,449
		VF	VF	VF	VF	VF	VF	VF	VF	VF	VF	VF	VF	VF	VF	VF	VF	VF	VF	VF
TX-VK4	50	0,218	0,262	0,299	0,331	0,360	0,386	0,410	0,433	0,454	0,474	0,493	0,512	0,529	0,546	0,562	0,578	0,594	0,608	0,623
		VF	VF	VF	VF	VF	VF	VF	VF	VF	VF	VF	VF	VF	VF	VF	VF	VF	VF	VF
TX-VK6	50	0,327	0,393	0,448	0,496	0,539	0,579	0,615	0,649	0,681	0,711	0,740	0,767	0,794	0,819	0,844	0,867	0,890	0,912	0,934
		VF	VF	VF	VF	VF	VF	VF	VF	VF	VF	VF	VF	VF	VF	VF	VF	VF	VF	VF
TX-VK8	50	0,433	0,525	0,603	0,671	0,732	0,788	0,840	0,888	0,934	0,978	1,02	1,06	1,10	1,13	1,17	1,20	1,24	1,27	1,30
		VF	VF	VF	VF	VF	VF	VF	VF	VF	VF	VF	VF	VF	VF	VF	VF	VF	VF	VF
TX-VK10	50	0,541	0,657	0,753	0,838	0,915	0,985	1,05	1,11	1,17	1,22	1,27	1,32	1,37	1,42	1,46	1,50	1,55	1,59	1,63
		VF	VF	VF	VF	VF	VF	VF	VF	VF	VF	VF	VF	VF	VF	VF	VF	VF	VF	VF
TX-VK12	50	0,649	0,788	0,904	1,01	1,10	1,18	1,26	1,33	1,40	1,47	1,53	1,59	1,65	1,70	1,75	1,81	1,86	1,90	1,95
		VF	VF	VF	VF	VF	VF	VF	VF	VF	VF	VF	VF	VF	VF	VF	VF	VF	VF	VF
TX-VK18	50	0,968	1,18	1,37	1,53	1,67	1,80	1,93	2,04	2,15	2,25	2,35	2,45	2,54	2,63	2,72	2,80	2,88	2,96	3,03
		VF	VF	VF	VF	VF	VF	VF	VF	VF	VF	VF	VF	VF	VF	VF	VF	VF	VF	VF
TX-VK26	50	1,40	1,71	1,97	2,20	2,41	2,60	2,78	2,95	3,11	3,26	3,40	3,54	3,67	3,80	3,92	4,04	4,16	4,27	4,38
		F	VF	VF	VF	VF	VF	VF	VF	VF	VF	VF	VF	VF	VF	VF	VF	VF	VF	VF

Nota: Sempre verifique seu volume de aplicação duas vezes. A classificação do tamanho de gota é baseada na norma ISO 25358. O padrão de classificação do tamanho de gota está sujeito a mudanças. As tabulações são baseadas na pulverização de água a 21°C. Consulte as informações técnicas (páginas 179–202) para a classificação do tamanho de gota, fórmulas úteis e outras informações técnicas.

COMO PEDIR

Aço inoxidável com classificação por cores

T X - V S 4

Modelo da Ponta Código do Material

Cerâmica com classificação por cores

T X - V K 4

Modelo da Ponta Código do Material

Latão

T X - 4

Modelo da Ponta

Aço inoxidável

T X - S S 4

Modelo da Ponta Código do Material



Aplicações típicas



FUNGICIDA
CONTATO
EXCELENTE
SISTÊMICO
BOM



INSETICIDA
CONTATO
EXCELENTE
SISTÊMICO
BOM



FERTILIZANTE
EXCELENTE

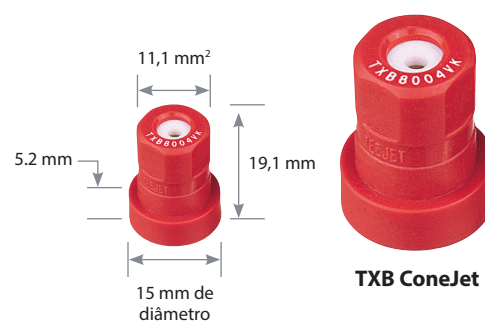
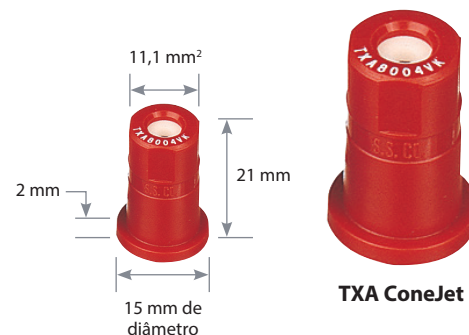

CARACTERÍSTICAS

- Uso para aplicações diretas com corrente de ar em pomares, vinhedos e outras culturas especiais.
- Pressão máxima de operação de 20 bar. O ângulo de pulverização é 80° a 7 bar.
- O padrão de pulverização finamente atomizada proporciona cobertura total.
- Mais resistente ao desgaste.
- Resistente à corrosão.
- Aceita formulações mais abrasivas de defensivos.
- Corpo de polipropileno com código de cores VisiFlo® e inserto em cerâmica para uso com materiais corrosivos.
- As pontas TeeJet TXA e TXB são compatíveis com a capa CP20230 para uso em válvulas giratórias corpo de bico de rosca; torque máximo de aperto de 11 N-m.
- As pontas TXA usam a capa e anel de vedação 114445A-* - CELR Quick TeeJet®. Consulte a página 118 para obter mais informações.
- As pontas TXB devem utilizar capas Albusz® ou equivalente.

PADRÃO DE PULVERIZAÇÃO

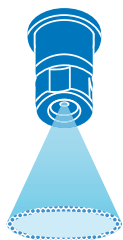

CLASSIFICAÇÃO DO TAMANHO DE GOTA



FAIXA DE PRESSÃO RECOMENDADA



MATERIAIS DISPONÍVEIS



NÚMERO DA PONTA	TAMANHO DA MALHA DO FILTRO	VAZÃO (l/min)																		
		2 bar	3 bar	4 bar	5 bar	6 bar	7 bar	8 bar	9 bar	10 bar	11 bar	12 bar	13 bar	14 bar	15 bar	16 bar	17 bar	18 bar	19 bar	20 bar
TX†80005VK	100	0,164	0,196	0,223	0,245	0,266	0,284	0,301	0,317	0,332	0,346	0,359	0,372	0,384	0,396	0,407	0,418	0,429	0,439	0,449
		VF	VF	VF	VF	VF	VF	VF	VF	VF	VF	VF	VF	VF	VF	VF	VF	VF	VF	VF
TX†800067VK	50	0,218	0,262	0,299	0,331	0,360	0,386	0,410	0,433	0,454	0,474	0,493	0,512	0,529	0,546	0,562	0,578	0,594	0,608	0,623
		VF	VF	VF	VF	VF	VF	VF	VF	VF	VF	VF	VF	VF	VF	VF	VF	VF	VF	VF
TX†8001VK	50	0,327	0,393	0,448	0,496	0,539	0,579	0,615	0,649	0,681	0,711	0,740	0,767	0,794	0,819	0,844	0,867	0,890	0,912	0,934
		VF	VF	VF	VF	VF	VF	VF	VF	VF	VF	VF	VF	VF	VF	VF	VF	VF	VF	VF
TX†80015VK	50	0,487	0,591	0,678	0,754	0,823	0,886	0,944	0,999	1,05	1,10	1,15	1,19	1,23	1,28	1,32	1,35	1,39	1,43	1,46
		VF	VF	VF	VF	VF	VF	VF	VF	VF	VF	VF	VF	VF	VF	VF	VF	VF	VF	VF
TX†8002VK	50	0,649	0,788	0,904	1,01	1,10	1,18	1,26	1,33	1,40	1,47	1,53	1,59	1,65	1,70	1,75	1,81	1,86	1,90	1,95
		VF	VF	VF	VF	VF	VF	VF	VF	VF	VF	VF	VF	VF	VF	VF	VF	VF	VF	VF
TX†8003VK	50	0,968	1,18	1,37	1,53	1,67	1,80	1,93	2,04	2,15	2,25	2,35	2,45	2,54	2,63	2,72	2,80	2,88	2,96	3,03
		VF	VF	VF	VF	VF	VF	VF	VF	VF	VF	VF	VF	VF	VF	VF	VF	VF	VF	VF
TX†8004VK	50	1,29	1,58	1,82	2,03	2,23	2,40	2,57	2,72	2,87	3,01	3,14	3,27	3,39	3,51	3,62	3,73	3,84	3,94	4,04
		F	VF	VF	VF	VF	VF	VF	VF	VF	VF	VF	VF	VF	VF	VF	VF	VF	VF	VF

Nota: Sempre verifique seu volume de aplicação duas vezes. A classificação do tamanho de gota é baseada na norma ISO 25358. O padrão de classificação do tamanho de gota está sujeito a mudanças. As tabulações são baseadas na pulverização de água a 21°C. Consulte as informações técnicas (páginas 179-202) para a classificação do tamanho de gota, fórmulas úteis e outras informações técnicas.

†Especificar "A" ou "B".

COMO PEDIR

Cerâmica com classificação por cores

T X A 8 0 0 4 V K

Modelo da Ponta | Ângulo de Pulverização | Vazão Nominal | Código do Material

Cerâmica com classificação por cores

T X B 8 0 0 4 V K

Modelo da Ponta | Ângulo de Pulverização | Vazão Nominal | Código do Material



Aplicações típicas



FUNGICIDA
CONTATO
EXCELENTE
SISTÊMICO
BOM



INSETICIDA
CONTATO
EXCELENTE
SISTÊMICO
BOM



FERTILIZANTE
ÁREA TOTAL
EXCELENTE



CARACTERÍSTICAS

- Uso para aplicações diretas com corrente de ar em pomares, vinhedos e outras culturas especiais.
- Produz um ângulo de padrão cone vazio de 80° uniforme.
- As vazões estão relacionadas às cores para uma substituição direta para pontas de pulverização de cone vazio comumente usadas que não sejam TeeJet.
- Orifício em cerâmica de alta qualidade permite vida útil superior, inclusive em altas pressões de trabalho.
- Corpo da ponta em acetal de baixo perfil produz impacto mínimo com a folhagem e excelente resistência ao ataque químico.
- Placa de apoio com encaixe permite a retenção positiva quando manipulado em campo, mas permite a remoção sem ferramentas para facilitar a limpeza.
- Mais adequado para o uso em válvulas giratórias de latão da série TeeJet 98450 e capa TeeJet CP20230 para aperto com tor-que máximo de 11 N-m.
- Compatível com a capa Quick TeeJet® CP114395-1-NYB ou 114396-1-NYR (capa, anel de vedação e o-ring). Consulte a página 119 para obter mais informações.

PADRÃO DE PULVERIZAÇÃO



CLASSIFICAÇÃO DO TAMANHO DE GOTA



FAIXA DE PRESSÃO RECOMENDADA



MATERIAIS DISPONÍVEIS



NÚMERO DA PONTA	TAMANHO DA MALHA DO FILTRO	VAZÃO (l/min)																				
		2 bar	3 bar	4 bar	5 bar	6 bar	7 bar	8 bar	9 bar	10 bar	11 bar	12 bar	13 bar	14 bar	15 bar	16 bar	17 bar	18 bar	19 bar	20 bar	21 bar	22 bar
TXR800053VK	100	0,173	0,209	0,239	0,265	0,289	0,310	0,330	0,349	0,367	0,383	0,399	0,414	0,429	0,443	0,457	0,470	0,483	0,495	0,507	0,519	0,530
		VF	VF	VF	VF	VF	VF	VF	VF	VF	VF	VF	VF	VF	VF	VF	VF	VF	VF	VF	VF	VF
TXR800071VK	50	0,230	0,280	0,321	0,357	0,390	0,419	0,447	0,473	0,497	0,521	0,543	0,564	0,584	0,604	0,623	0,641	0,659	0,676	0,693	0,709	0,725
		VF	VF	VF	VF	VF	VF	VF	VF	VF	VF	VF	VF	VF	VF	VF	VF	VF	VF	VF	VF	VF
TXR8001VK	50	0,325	0,394	0,452	0,503	0,549	0,591	0,630	0,666	0,701	0,733	0,764	0,794	0,823	0,850	0,877	0,903	0,928	0,952	0,976	0,999	1,02
		VF	VF	VF	VF	VF	VF	VF	VF	VF	VF	VF	VF	VF	VF	VF	VF	VF	VF	VF	VF	VF
TXR80013VK	50	0,433	0,525	0,603	0,671	0,732	0,788	0,840	0,888	0,934	0,978	1,02	1,06	1,10	1,13	1,17	1,20	1,24	1,27	1,30	1,33	1,36
		VF	VF	VF	VF	VF	VF	VF	VF	VF	VF	VF	VF	VF	VF	VF	VF	VF	VF	VF	VF	VF
TXR80015VK	50	0,487	0,591	0,678	0,754	0,823	0,886	0,944	0,999	1,05	1,10	1,15	1,19	1,23	1,28	1,32	1,35	1,39	1,43	1,46	1,50	1,53
		VF	VF	VF	VF	VF	VF	VF	VF	VF	VF	VF	VF	VF	VF	VF	VF	VF	VF	VF	VF	VF
TXR80017VK	50	0,541	0,657	0,753	0,838	0,915	0,985	1,05	1,11	1,17	1,22	1,27	1,32	1,37	1,42	1,46	1,51	1,55	1,59	1,63	1,67	1,70
		VF	VF	VF	VF	VF	VF	VF	VF	VF	VF	VF	VF	VF	VF	VF	VF	VF	VF	VF	VF	VF
TXR8002VK	50	0,649	0,788	0,904	1,01	1,10	1,18	1,26	1,33	1,40	1,47	1,53	1,59	1,65	1,70	1,75	1,81	1,86	1,90	1,95	2,00	2,04
		VF	VF	VF	VF	VF	VF	VF	VF	VF	VF	VF	VF	VF	VF	VF	VF	VF	VF	VF	VF	VF
TXR80028VK	50	0,893	1,08	1,24	1,38	1,51	1,62	1,73	1,83	1,93	2,02	2,10	2,18	2,26	2,34	2,41	2,48	2,55	2,62	2,68	2,75	2,81
		VF	VF	VF	VF	VF	VF	VF	VF	VF	VF	VF	VF	VF	VF	VF	VF	VF	VF	VF	VF	VF
TXR8003VK	50	0,968	1,18	1,37	1,53	1,67	1,80	1,93	2,04	2,15	2,26	2,35	2,45	2,54	2,63	2,72	2,80	2,88	2,96	3,03	3,11	3,18
		VF	VF	VF	VF	VF	VF	VF	VF	VF	VF	VF	VF	VF	VF	VF	VF	VF	VF	VF	VF	VF
TXR80036VK	50	1,15	1,41	1,62	1,81	1,98	2,14	2,29	2,42	2,55	2,68	2,79	2,91	3,02	3,12	3,22	3,32	3,42	3,51	3,60	3,69	3,77
		VF	VF	VF	VF	VF	VF	VF	VF	VF	VF	VF	VF	VF	VF	VF	VF	VF	VF	VF	VF	VF
TXR8004VK	50	1,29	1,58	1,82	2,03	2,23	2,40	2,57	2,72	2,87	3,01	3,14	3,27	3,39	3,51	3,62	3,73	3,84	3,94	4,04	4,14	4,24
		F	VF	VF	VF	VF	VF	VF	VF	VF	VF	VF	VF	VF	VF	VF	VF	VF	VF	VF	VF	VF
TXR80049VK	50	1,58	1,93	2,22	2,48	2,72	2,93	3,13	3,32	3,50	3,67	3,83	3,99	4,14	4,28	4,42	4,55	4,69	4,81	4,94	5,06	5,18
		F	VF	VF	VF	VF	VF	VF	VF	VF	VF	VF	VF	VF	VF	VF	VF	VF	VF	VF	VF	VF

Nota: Sempre verifique seu volume de aplicação duas vezes. A classificação do tamanho de gota é baseada na norma ISO 25358. O padrão de classificação do tamanho de gota está sujeito a mudanças. As tabulações são baseadas na pulverização de água a 21°C. Consulte as informações técnicas (páginas 179–202) para a classificação do tamanho de gota, fórmulas úteis e outras informações técnicas.

COMO PEDIR

Cerâmica com classificação por cores

T X R 8 0 0 3 V K

Modelo da Ponta Ângulo de Pulverização Vazão Nominal Código do Material

Cerâmica com classificação por cores, kit com 100 pontas

T X R 8 0 0 3 V K - 1 0 0 X

Modelo da Ponta Ângulo de Pulverização Vazão Nominal Código do Material

Aplicações típicas



FUNGICIDA
CONTATO
EXCELENTE
SISTÊMICO
MUITO BOM



INSETICIDA
CONTATO
EXCELENTE
SISTÊMICO
MUITO BOM



FERTILIZANTE
EXCELENTE



CONTROLE DE DERIVA
EXCELENTE

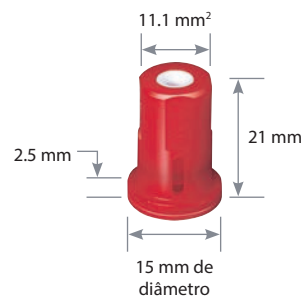

AITXA ConeJet

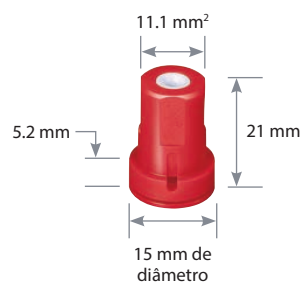

AITXB ConeJet



CARACTERÍSTICAS

- Padrão de pulverização de jato cônico va-zio é ideal para aplicações com corrente de ar e dirigida.
- Gotas maiores são produzidas quando comparadas ao TX ConeJet padrão, através do uso de um aspirador de ar Venturi resultando em deriva reduzida e penetração melhorada na folhagem.
- Construído de polipropileno, cerâmica e FKM para excelente resistência química e ao desgaste.
- Pré-orifício de entrada removível para limpeza fácil e rápida.
- AITXA para ser usada com a capa Quick TeeJet® 114445A-*-CEL.R.
- AITXB para ser usada com capas AlbuZ® ou equivalentes.
- As pontas AITXA e AITXB são compatíveis com a capa CP20230 para uso em válvulas giratórias corpo de bico de rosca; torque máximo de aperto de 11 N-m.

PADRÃO DE PULVERIZAÇÃO

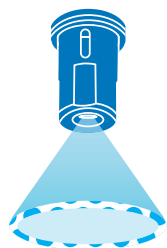

CLASSIFICAÇÃO DO TAMANHO DE GOTA

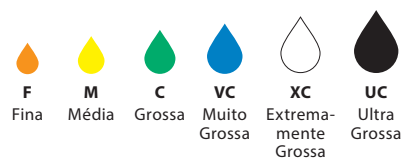

FAIXA DE PRESSÃO RECOMENDADA



MATERIAIS DISPONÍVEIS



NÚMERO DA PONTA	TAMANHO DA MALHA DO FILTRO	VAZÃO (l/min)																
		4 bar	5 bar	6 bar	7 bar	8 bar	9 bar	10 bar	11 bar	12 bar	13 bar	14 bar	15 bar	16 bar	17 bar	18 bar	19 bar	20 bar
AITX†8001VK	50	0,449	0,499	0,545	0,586	0,625	0,661	0,695	0,727	0,758	0,787	0,816	0,843	0,869	0,895	0,920	0,944	0,967
		XC	VC	VC	VC	C	C	M	M	M	M	M	F	F	F	F	F	F
AITX†80015VK	50	0,674	0,753	0,824	0,889	0,950	1,01	1,06	1,11	1,16	1,21	1,25	1,30	1,34	1,38	1,42	1,46	1,49
		XC	VC	VC	VC	C	C	M	M	M	M	M	F	F	F	F	F	F
AITX†8002VK	50	0,920	1,03	1,13	1,22	1,30	1,38	1,46	1,53	1,60	1,67	1,73	1,79	1,85	1,91	1,96	2,02	2,07
		XC	VC	VC	VC	C	C	C	C	M	M	M	M	M	M	M	M	F
AITX†80025VK	50	1,12	1,25	1,37	1,48	1,58	1,67	1,77	1,85	1,93	2,01	2,09	2,16	2,23	2,30	2,37	2,43	2,49
		XC	XC	XC	VC	VC	VC	VC	C	C	C	M	M	M	M	M	M	F
AITX†8003VK	50	1,34	1,50	1,65	1,78	1,91	2,02	2,14	2,24	2,34	2,44	2,54	2,63	2,72	2,80	2,88	2,96	3,04
		XC	XC	XC	VC	VC	VC	VC	C	C	C	M	M	M	M	M	M	F
AITX†8004VK	50	1,79	2,00	2,20	2,38	2,54	2,70	2,85	2,99	3,13	3,26	3,38	3,50	3,62	3,74	3,85	3,95	4,06
		UC	UC	XC	VC	VC	VC	VC	C	C	C	C	C	M	M	M	M	M

Nota: Sempre verifique seu volume de aplicação duas vezes. A classificação do tamanho de gota é baseada na norma ISO 25358. O padrão de classificação do tamanho de gota está sujeito a mudanças. As tabulações são baseadas na pulverização de água a 21°C. Consulte as informações técnicas (páginas 179–202) para a classificação do tamanho de gota, fórmulas úteis e outras informações técnicas.

†Especificar "A" ou "B".

COMO PEDIR

Cerâmica com classificação por cores

A I T X A 8 0 0 1 V K

Modelo Ângulo de Vazão Código do
da Ponta Pulverização Nominal Material

Cerâmica com classificação por cores

A I T X B 8 0 0 1 V K

Modelo Ângulo de Vazão Código do
da Ponta Pulverização Nominal Material



CARACTERÍSTICAS

- Uso para aplicações dirigidas em pulverização de corrente de ar para pomares, vinhe-dos e outras culturas especiais.
- Pulverização de jato plano com perfil padrão para cobertura uniforme.
- Versão com codificação de cores VisiFlo® disponível com orifício em cerâmica.



PADRÃO DE PULVERIZAÇÃO

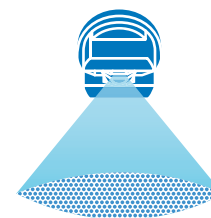

FAIXA DE PRESSÃO RECOMENDADA



MATERIAIS DISPONÍVEIS



NÚMERO DA PONTA	TAMANHO DA MALHA DO FILTRO	VAZÃO (l/min)																		
		2 bar	3 bar	4 bar	5 bar	6 bar	7 bar	8 bar	9 bar	10 bar	11 bar	12 bar	13 bar	14 bar	15 bar	16 bar	17 bar	18 bar	19 bar	20 bar
TP8001VK	100	0,32	0,39	0,45	0,50	0,55	0,60	0,64	0,68	0,71	0,75	0,78	0,81	0,84	0,87	0,90	0,93	0,96	0,98	1,01
TP80015VK	100	0,48	0,59	0,68	0,76	0,83	0,90	0,96	1,02	1,08	1,13	1,18	1,23	1,27	1,32	1,36	1,40	1,45	1,48	1,52
TP8002VK	50	0,65	0,79	0,91	1,02	1,12	1,21	1,29	1,37	1,44	1,51	1,58	1,64	1,71	1,77	1,82	1,88	1,94	1,99	2,04
XR8003VK	50	0,96	1,18	1,36	1,52	1,67	1,80	1,93	2,04	2,15	2,26	2,36	2,46	2,55	2,64	2,73	2,81	2,89	2,97	3,05
XR8004VK	50	1,29	1,58	1,82	2,04	2,23	2,41	2,58	2,74	2,88	3,03	3,16	3,29	3,41	3,53	3,65	3,76	3,87	3,98	4,08
XR8005VK	50	1,61	1,97	2,27	2,54	2,79	3,01	3,22	3,41	3,60	3,77	3,94	4,10	4,26	4,41	4,55	4,69	4,83	4,96	5,09
XR8006VK	50	1,94	2,37	2,74	3,06	3,35	3,62	3,87	4,10	4,33	4,54	4,74	4,93	5,12	5,30	5,47	5,64	5,81	5,96	6,12
XR8008VK	50	2,58	3,16	3,65	4,08	4,47	4,83	5,16	5,47	5,77	6,05	6,32	6,58	6,83	7,07	7,30	7,52	7,74	7,95	8,16

Nota: Confira sempre seu volume de aplicação. As tabulações são baseadas na pulverização de água a 21°C. Consulte as informações técnicas (páginas 177-202) para a classificação do tamanho de gota, fórmulas úteis e outras informações técnicas.

ConeJet® PONTAS DE PULVERIZAÇÃO DE JATO CÔNICO VAZIO

Conjunto Típico

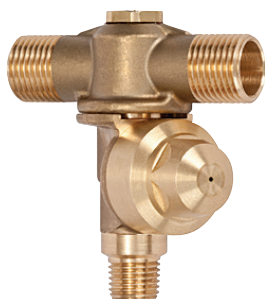

4514-NY
Filtro ranhurado*



Ponta TXR



Capa TeeJet
CP20230

*Use o anel CP20229-NY quando o filtro ranhurado 4514-NY náilon não for utilizado.

Válvula giratória 98450 com saída dupla

Para uma listagem completa das opções de válvulas giratórias, por favor consulte a página 139.

Aplicações típicas



FUNGICIDA
CONTATO
EXCELENTE
SISTÊMICO
BOM



INSETICIDA
CONTATO
EXCELENTE
SISTÊMICO
BOM



FERTILIZANTE
EXCELENTE

PADRÃO DE PULVERIZAÇÃO

Produzido por difusores #13, 23, 25, 45 e 46.



DISCO	DIFUSOR	DIÂMETRO DO DISCO (mm)	VAZÃO (l/min)										ÂNGULO		
			0,7 bar	1 bar	2 bar	3 bar	4 bar	5 bar	6 bar	10 bar	15 bar	20 bar	1 bar	10 bar	20 bar
D1	DC13	0,79	—	—	0,22	0,26	0,29	0,32	0,34	0,43	0,50	0,57	—	66°	68°
D1.5	DC13	0,91	—	—	0,25	0,29	0,33	0,36	0,39	0,48	0,56	0,63	—	70°	72°
D2	DC13	1,0	—	0,22	0,29	0,33	0,37	0,41	0,44	0,53	0,63	0,70	41°	74°	75°
D3	DC13	1,2	—	0,24	0,30	0,35	0,41	0,44	0,48	0,59	0,68	0,77	45°	77°	78°
D4	DC13	1,6	0,27	0,31	0,40	0,47	0,53	0,59	0,63	0,76	0,89	1,0	64°	84°	85°
D1	DC23	0,79	—	—	0,24	0,28	0,32	0,34	0,38	0,46	0,54	0,61	—	63°	65°
D1.5	DC23	0,91	—	—	0,28	0,34	0,39	0,42	0,46	0,58	0,69	0,78	—	66°	67°
D2	DC23	1,0	—	0,28	0,37	0,43	0,49	0,53	0,57	0,70	0,83	0,93	43°	72°	72°
D3	DC23	1,2	0,25	0,29	0,39	0,46	0,52	0,58	0,62	0,78	0,93	1,1	56°	77°	77°
D4	DC23	1,6	0,32	0,37	0,51	0,61	0,70	0,77	0,83	1,1	1,3	1,4	62°	88°	88°
D5	DC23	2,0	0,37	0,44	0,59	0,72	0,82	0,91	0,98	1,3	1,5	1,7	73°	96°	95°
D6	DC23	2,4	0,42	0,50	0,69	0,83	0,95	1,1	1,2	1,5	1,8	2,0	79°	100°	99°
D1	DC25	0,79	—	—	0,33	0,40	0,45	0,50	0,54	0,69	0,83	0,95	—	49°	51°
D1.5	DC25	0,91	—	—	0,45	0,53	0,61	0,67	0,73	0,91	1,1	1,2	—	54°	55°
D2	DC25	1,0	—	0,37	0,51	0,62	0,71	0,79	0,86	1,1	1,3	1,5	32°	61°	61°
D3	DC25	1,2	0,39	0,45	0,63	0,75	0,86	0,95	1,0	1,3	1,6	1,8	47°	69°	69°
D4	DC25	1,6	0,57	0,68	0,94	1,1	1,3	1,4	1,6	2,0	2,4	2,8	63°	82°	82°
D5	DC25	2,0	0,64	0,81	1,1	1,4	1,6	1,7	1,9	2,4	2,9	3,3	70°	85°	84°
D6	DC25	2,4	0,87	1,0	1,5	1,8	2,0	2,3	2,5	3,2	3,8	4,4	77°	89°	88°
D7	DC25	2,8	1,0	1,2	1,7	2,0	2,3	2,6	2,9	3,7	4,5	5,1	83°	92°	91°
D8	DC25	3,2	1,2	1,4	2,0	2,4	2,8	3,1	3,4	4,4	5,3	6,2	89°	96°	95°
D10	DC25	4,0	1,5	1,7	2,4	3,0	3,5	3,9	4,2	5,5	6,7	7,7	94°	102°	101°
D12	DC25	4,8	1,8	2,2	3,0	3,7	4,3	4,8	5,2	6,7	8,2	9,5	101°	111°	110°
D14	DC25	5,6	1,9	2,3	3,3	4,1	4,7	5,2	5,8	7,5	9,1	10,2	105°	113°	112°
D1	DC45	0,79	—	—	—	0,48	0,56	0,61	0,67	0,84	1,0	1,2	—	39°	40°
D1.5	DC45	0,91	—	—	0,53	0,64	0,74	0,81	0,90	1,1	1,4	1,7	—	48°	50°
D2	DC45	1,0	—	0,43	0,66	0,80	0,91	1,0	1,1	1,4	1,7	2,0	26°	58°	58°
D3	DC45	1,2	—	0,53	0,74	0,91	1,0	1,2	1,3	1,6	2,0	2,3	34°	62°	62°
D4	DC45	1,6	0,67	0,80	1,1	1,4	1,6	1,8	2,0	2,5	3,1	3,6	59°	73°	72°
D5	DC45	2,0	0,87	1,0	1,5	1,8	2,0	2,3	2,5	3,2	3,9	4,5	63°	76°	75°
D6	DC45	2,4	1,1	1,3	1,9	2,3	2,7	3,0	3,3	4,3	5,3	6,1	70°	80°	79°
D7	DC45	2,8	1,3	1,5	2,2	2,7	3,1	3,5	3,9	5,0	6,2	7,2	78°	86°	85°
D8	DC45	3,2	1,6	1,9	2,7	3,3	3,9	4,3	4,8	6,2	7,6	8,9	84°	89°	88°
D10	DC45	4,0	2,0	2,5	3,5	4,4	5,0	5,6	6,2	8,0	9,8	11,5	88°	92°	91°
D12	DC45	4,8	2,5	3,1	4,4	5,3	6,2	6,9	7,6	9,8	12,1	14,0	95°	101°	100°
D14	DC45	5,6	2,8	3,4	4,9	6,0	7,0	7,8	8,6	11,2	13,6	15,9	99°	104°	103°
D16	DC45	6,4	3,3	4,0	5,7	7,1	8,2	9,3	10,2	13,2	16,3	19,1	106°	111°	110°
D1	DC46	0,79	—	—	—	0,58	0,66	0,74	0,81	1,0	1,3	1,5	—	17°	17°
D1.5	DC46	0,91	—	—	—	0,84	0,97	1,1	1,2	1,5	1,8	2,1	—	18°	18°
D2	DC46	1,0	—	—	0,89	1,1	1,2	1,3	1,5	1,9	2,2	2,5	—	20°	18°
D3	DC46	1,2	—	—	1,0	1,3	1,5	1,6	1,8	2,3	2,8	3,2	—	23°	21°
D4	DC46	1,6	1,1	1,3	1,8	2,2	2,5	2,8	3,2	4,0	4,9	5,7	20°	32°	31°
D5	DC46	2,0	1,4	1,7	2,5	3,0	3,5	3,9	4,3	5,6	6,8	7,9	28°	41°	40°
D6	DC46	2,4	2,1	2,5	3,6	4,4	5,0	5,7	6,2	8,0	9,8	11,4	38°	49°	47°
D7	DC46	2,8	—	—	4,5	5,5	6,3	7,1	7,8	10,0	12,3	13,8	—	55°	53°
D8	DC46	3,2	—	—	5,9	7,2	8,3	9,3	10,2	13,2	16,3	18,8	—	61°	59°
D10	DC46	4,0	—	—	7,9	9,7	11,3	12,6	13,8	17,9	22	25	—	66°	64°

Nota: Consulte sempre seu volume de aplicação. As tabulações baseiam-se na pulverização com água a 21°C. Veja as informações técnicas (páginas 179 a 202) para fórmulas úteis e outras informações.

Observação do filtro: Para bicos que usam discos de orifício números 1, 1,5 e 2, ou difusor números 31 e 33, é necessário o filtro ranhurado número 4514-20 equivalente ao tamanho de tela da malha 25. Para todos os outros discos e difusores de capacidades maiores, é necessário o filtro ranhurado número 4514-32 equivalente ao tamanho da tela da malha 16.

Capa de engate rápido Quick TeeJet CP114444A-*CE



Para difusor e disco de cerâmica. Consulte as páginas 90 e 91 para obter informações sobre encomenda.

FAIXA DE PRESSÃO RECOMENDADA



0.7–20 bar

MATERIAIS DISPONÍVEIS



POLÍMERO



AÇO INOXIDÁVEL ENDURECIDO



AÇO INOXIDÁVEL



LATÃO



CERÂMICA



NÁILON

COMO PEDIR

Confira a página 91.

Aplicações típicas



FUNGICIDA
CONTATO
EXCELENTE
SISTÊMICO
BOM



INSETICIDA
CONTATO
EXCELENTE
SISTÊMICO
BOM



FERTILIZANTE
EXCELENTE

PADRÃO DE PULVERIZAÇÃO

Produzido por difusores #31, 33, 35 e 56.



CARACTERÍSTICAS

- Ideal para pulverizadores de correntes de ar
- Produz gotas menores para cobertura total com pesticidas de contato e aplicações foliares.
- Disponível em uma variedade de combinações e disco e difusor, resultando em diferentes volumes de aplicação e ângulo de pulverização.
- Pressão máxima de pulverização até 20 bar.
- Disponível em diferentes tipos de materiais para melhor se adequar a diferentes faixas de pressão e formulações de defensivos.
- O disco e o difusor de cerâmica são mais adequados para defensivos e fertilizantes abrasivos e corrosivos.



DISCO DE ORIFÍCIO

Disponível em uma variedade de tamanhos e materiais. Cerâmica para vida útil prolongada, aço inoxidável endurecido, aço inoxidável e polímero.

Tamanhos disponíveis em cerâmica

DCER-2 até DCER-8, DCER-10



Cerâmica



Aço Inoxidável Endurecido



Aço Inoxidável



Polímero

DIFUSORES

Os difusores padrão são feitos de latão. Também disponíveis em cerâmica, aço inoxidável endurecido e náilon. Todos os difusores com exceção do difusor de cerâmica são feitos com "ressaltos" traseiros. Certifique-se de que o difusor esteja sempre colocado com o ressaltos apontando para o corpo do bico.

Tamanhos disponíveis em cerâmica

DC13-CER, DC23-CER, DC25-CER, DC31-CER, DC33-CER, DC35-CER, DC45-CER, DC46-CER, DC56-CER



Cerâmica



Aço Inoxidável Endurecido



Latão



Náilon



CP18999

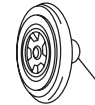

Difusores Vedação

DISCO	DIFUSOR	DIÂMETRO DO DISCO (mm)	VAZÃO (l/min)										ÂNGULO		
			0,7 bar	1 bar	2 bar	3 bar	4 bar	5 bar	6 bar	10 bar	15 bar	20 bar	1 bar	10 bar	20 bar
D1	DC31	0,79	0,31	0,36	0,49	0,59	0,67	0,74	0,80	1,0	1,2	1,4	42°	40°	38°
D1.5	DC31	0,91	0,39	0,45	0,63	0,76	0,86	0,95	1,0	1,3	1,6	1,8	54°	46°	40°
D2	DC31	1,0	0,45	0,53	0,72	0,86	0,98	1,1	1,2	1,5	1,8	2,0	56°	54°	49°
D3	DC31	1,2	0,49	0,58	0,80	0,95	1,1	1,2	1,3	1,6	1,9	2,2	58°	67°	58°
D1	DC33	0,79	0,32	0,36	0,46	0,56	0,64	0,71	0,78	0,98	1,2	1,4	24°	37°	37°
D1.5	DC33	0,91	0,42	0,47	0,63	0,75	0,85	0,95	1,0	1,3	1,6	1,9	34°	46°	45°
D2	DC33	1,0	0,47	0,56	0,78	0,95	1,1	1,2	1,3	1,7	2,0	2,3	42°	55°	52°
D3	DC33	1,2	0,57	0,68	0,95	1,1	1,3	1,5	1,6	2,0	2,5	2,8	46°	57°	56°
D4	DC33	1,6	0,78	0,91	1,3	1,5	1,7	1,9	2,1	2,7	3,3	3,7	49°	63°	63°
D1	DC35	0,79	0,30	0,36	0,48	0,58	0,65	0,71	0,78	0,97	1,2	1,3	16°	27°	27°
D1.5	DC35	0,91	0,41	0,47	0,63	0,76	0,85	0,94	1,0	1,3	1,5	1,7	19°	30°	30°
D2	DC35	1,0	0,53	0,62	0,83	0,99	1,1	1,2	1,3	1,7	2,0	2,2	38°	45°	40°
D3	DC35	1,2	0,58	0,72	0,98	1,2	1,3	1,5	1,6	2,0	2,4	2,8	42°	48°	42°
D4	DC35	1,6	1,0	1,2	1,6	2,0	2,3	2,5	2,8	3,5	4,2	4,8	65°	68°	60°
D5	DC35	2,0	1,3	1,6	2,2	2,6	3,0	3,3	3,6	4,5	5,5	6,3	65°	69°	62°
D2	DC56	1,0	—	—	0,80	0,98	1,1	1,2	1,4	1,8	2,2	2,5	—	18°	16°
D3	DC56	1,2	—	—	1,1	1,3	1,6	1,7	1,9	2,4	3,0	3,4	—	24°	22°
D4	DC56	1,6	—	1,3	1,8	2,2	2,5	2,8	3,1	4,0	4,8	5,6	18°	30°	28°
D5	DC56	2,0	1,4	1,8	2,5	3,0	3,5	3,9	4,3	5,5	6,7	7,8	24°	35°	33°
D6	DC56	2,4	2,2	2,7	3,7	4,5	5,3	5,9	6,5	8,5	10,2	11,9	31°	40°	38°
D7	DC56	2,8	2,9	3,4	4,9	6,0	6,9	7,7	8,5	11,0	13,5	15,6	42°	53°	51°
D8	DC56	3,2	3,7	4,4	6,2	7,6	8,8	9,8	10,8	13,9	17,0	19,6	48°	58°	56°
D10	DC56	4,0	5,1	6,1	8,6	10,6	12,2	13,6	15,0	19,3	24	27	57°	66°	64°

Nota: Consulte sempre seu volume de aplicação. As tabulações baseiam-se na pulverização com água a 21°C. Veja as informações técnicas (páginas 179 a 202) para fórmulas úteis e outras informações.

FAIXA DE PRESSÃO RECOMENDADA



0.7–20 bar

MATERIAIS DISPONÍVEIS



AÇO INOXIDÁVEL



POLÍMERO



AÇO INOXIDÁVEL ENDURECIDO



AÇO INOXIDÁVEL



LATÃO



CERÂMICA



NÁILON

Para montagem e desempenho apropriados, o disco e o difusor devem ser do mesmo material. Para encomendar o disco do orifício, especifique o número do disco e o material.

Cerâmica	Aço Inoxidável endurecido	Aço Inoxidável	Polímero
D C E R - 2	D 2	D E - 2	D V P - 2

Para pedir somente os difusores, especifique o número e o material do difusor.

Cerâmica	Aço Inoxidável endurecido	Latão
D C 1 3 - C E R	D C 1 3 - H S S	D C 1 3

Náilon
D C 1 3 - N Y

Anel de vedação
C P 1 8 9 9 9 - E P R

Observação do filtro: Para bicos que usam discos de orifício números 1, 1,5 e 2; ou difusor números 31 e 33, é necessário o filtro ranhurado número 4514-20 equivalente ao tamanho de tela da malha 25. Para todos os outros discos e difusores de capacidades maiores, é necessário o filtro ranhurado número 4514-32 equivalente ao tamanho da tela da malha 16.

Aplicações típicas



FERTILIZANTE
ÁREA TOTAL
EXCELENTE



CONTROLE
DE DERIVA
EXCELENTE



CARACTERÍSTICAS

- Excelente para a aplicação de fertilizante líquido em solo descoberto ou em culturas perenes.
- Com 3 jatos sólidos é ideal para aplicação dirigida.
- 3 jatos sólidos de igual velocidade e vazão.
- Disponível em uma variedade de tamanhos para uma ampla faixa de volumes de aplicação.
- Sistema de codificação de cores VisiFlo®.
- Construção em acetato para excelente resistência a produtos químicos.
- O padrão de jato sólido minimiza a queima das folhas e reduz a deriva.
- Distribuição espaçada igualmente a 50 cm de altura.
- Uso com a capa e anel de vedação Quick TeeJet® 114443A-*-CELR.

PADRÃO DE PULVERIZAÇÃO

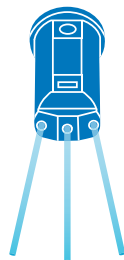

ESPAÇAMENTO E ALTURA IDEAL

ALTURA	ESPAÇAMENTO
50 cm	50 cm
75 cm	75 cm
100 cm	100 cm

FAIXA DE PRESSÃO RECOMENDADA



1.5–4 bar

MATERIAIS DISPONÍVEIS



POLÍMERO

COMO PEDIR

Polímero com padrão de cor VisiFlo

S J 3 - 0 3 - V P

Modelo
da Ponta

Vazão
Nominal

Código do
Material

NÚMERO DA PONTA (TAMANHO DA MALHA DO FILTRO)	 bar	VAZÃO DE UMA PONTA EM l/min	VOLUME DE APLICAÇÃO PARA ESPAÇAMENTO DE PONTAS DE 50 cm									
			l/ha									
			4 km/h	6 km/h	8 km/h	10 km/h	12 km/h	16 km/h	20 km/h	25 km/h	30 km/h	35 km/h
SJ3-015-VP (100)	1,5	0,44	132	88,0	66,0	52,8	44,0	33,0	26,4	21,1	17,6	15,1
	2,0	0,50	150	100	75,0	60,0	50,0	37,5	30,0	24,0	20,0	17,1
	2,5	0,54	162	108	81,0	64,8	54,0	40,5	32,4	25,9	21,6	18,5
	3,0	0,58	174	116	87,0	69,6	58,0	43,5	34,8	27,8	23,2	19,9
	4,0	0,65	195	130	97,5	78,0	65,0	48,8	39,0	31,2	26,0	22,3
SJ3-02-VP (50)	1,5	0,57	171	114	85,5	68,4	57,0	42,8	34,2	27,4	22,8	19,5
	2,0	0,64	192	128	96,0	76,8	64,0	48,0	38,4	30,7	25,6	21,9
	2,5	0,70	210	140	105	84,0	70,0	52,5	42,0	33,6	28,0	24,0
	3,0	0,78	234	156	117	93,6	78,0	58,5	46,8	37,4	31,2	26,7
	4,0	0,85	255	170	128	102	85,0	63,8	51,0	40,8	34,0	29,1
SJ3-03-VP (50)	1,5	0,91	273	182	137	109	91,0	68,3	54,6	43,7	36,4	31,2
	2,0	1,01	303	202	152	121	101	75,8	60,6	48,5	40,4	34,6
	2,5	1,10	330	220	165	132	110	82,5	66,0	52,8	44,0	37,7
	3,0	1,18	354	236	177	142	118	88,5	70,8	56,6	47,2	40,5
	4,0	1,31	393	262	197	157	131	98,3	78,6	62,9	52,4	44,9
SJ3-04-VP (50)	1,5	1,17	351	234	176	140	117	87,8	70,2	56,2	46,8	40,1
	2,0	1,32	396	264	198	158	132	99,0	79,2	63,4	52,8	45,3
	2,5	1,45	435	290	218	174	145	109	87,0	69,6	58,0	49,7
	3,0	1,56	468	312	234	187	156	117	93,6	74,9	62,4	53,5
	4,0	1,75	525	350	263	210	175	131	105	84,0	70,0	60,0
SJ3-05-VP (50)	1,5	1,42	426	284	213	170	142	107	85,2	68,2	56,8	48,7
	2,0	1,63	489	326	245	196	163	122	97,8	78,2	65,2	55,9
	2,5	1,82	546	364	273	218	182	137	109	87,4	72,8	62,4
	3,0	1,96	588	392	294	235	196	147	118	94,1	78,4	67,2
	4,0	2,18	654	436	327	262	218	164	131	105	87,2	74,7
SJ3-06-VP (50)	1,5	1,69	507	338	254	203	169	127	101	81,1	67,6	57,9
	2,0	1,97	591	394	296	236	197	148	118	94,6	78,8	67,5
	2,5	2,21	663	442	332	265	221	166	133	106	88,4	75,8
	3,0	2,40	720	480	360	288	240	180	144	115	96,0	82,3
	4,0	2,63	789	526	395	316	263	197	158	126	105	90,2
SJ3-08-VP	1,5	2,32	696	464	348	278	232	174	139	111	92,8	79,5
	2,0	2,74	822	548	411	329	274	206	164	132	110	93,9
	2,5	2,94	882	588	441	353	294	221	176	141	118	101
	3,0	3,13	939	626	470	376	313	235	188	150	125	107
	4,0	3,50	1050	700	525	420	350	263	210	168	140	120
SJ3-10-VP	1,5	2,73	819	546	410	328	273	205	164	131	109	93,6
	2,0	3,30	990	660	495	396	330	248	198	158	132	113
	2,5	3,55	1065	710	533	426	355	266	213	170	142	122
	3,0	3,91	1173	782	587	469	391	293	235	188	156	134
	4,0	4,44	1332	888	666	533	444	333	266	213	178	152
SJ3-15-VP	1,5	3,91	1173	782	587	469	391	293	235	188	156	134
	2,0	4,64	1392	928	696	557	464	348	278	223	186	159
	2,5	5,29	1587	1058	794	635	529	397	317	254	212	181
	3,0	5,86	1758	1172	879	703	586	440	352	281	234	201
	4,0	6,76	2028	1352	1014	811	676	507	406	324	270	232
SJ3-20-VP	1,5	5,58	1674	1116	837	670	558	419	335	268	223	191
	2,0	6,48	1944	1296	972	778	648	486	389	311	259	222
	2,5	7,31	2193	1462	1097	877	731	548	439	351	292	251
	3,0	8,05	2415	1610	1208	966	805	604	483	386	322	276
	4,0	9,31	2793	1862	1397	1117	931	698	559	447	372	319

Nota: Consulte sempre seu volume de aplicação. As tabulações baseiam-se na pulverização com água a 21°C. Veja as informações técnicas (páginas 179 a 202) para fórmulas úteis e outras informações.

BICOS PARA FERTILIZANTES

Aplicações típicas



FERTILIZANTE
ÁREA TOTAL
EXCELENTE



CONTROLE
DE DERIVA
EXCELENTE



CARACTERÍSTICAS

- As pontas de pulverização de fertilizantes de taxa variável SJ3-VR apresentam um orifício de diâmetro variável que produz uma ampla faixa de volumes de aplicação – é co-mo ter cinco pontas em uma só.
- Permite uma ampla faixa de velocidades de aplicação e/ou volumes de aplicação a partir de uma única ponta para melhorar a produtividade.
- Também são ideais para áreas com mapas de recomendação com volumes de aplicações variáveis.
- A ponta SJ3-VR produz três jatos sólidos idênticos para uma excelente qualidade de distribuição em aplicações direcionadas.
- O padrão de jato sólido minimiza a queima das folhas e reduz a deriva.
- Corpo e defletor construído em acetato para uma boa vida útil e resistência a produtos químicos.
- Orifício variável simples de elastômero (EPDM) para uma operação confiável.
- SJ3-VR são destinados ao uso somente com sistemas de controle utilizando fluxômetro.
- Disponível em uma variedade de tamanhos para uma ampla faixa de volumes de aplicação.

PADRÃO DE PULVERIZAÇÃO

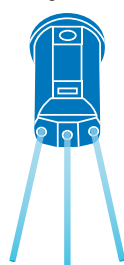

ESPAÇAMENTO E ALTURA IDEAL

ALTURA	ESPAÇAMENTO
50 cm	50 cm
75 cm	75 cm
100 cm	100 cm

*Para uma melhor distribuição da pulverização, mantenha uma proporção de 1:1 entre a altura do bico e o espaçamento do bico.

FAIXA DE PRESSÃO RECOMENDADA



1.5–7 bar

MATERIAIS DISPONÍVEIS



POLÍMERO

COMO PEDIR

Polímero com padrão de cor VisiFlo®

S J 3 - V R - X 2 . 0

Modelo da Ponta

Código do Material

Vazão Nominal

NÚMERO DA PONTA	 bar	VAZÃO DE UMA PONTA EM l/min	VOLUME DE APLICAÇÃO PARA ESPAÇAMENTO DE PONTAS DE 35 cm											VOLUME DE APLICAÇÃO PARA ESPAÇAMENTO DE PONTAS DE 50 cm										
			l/ha											l/ha										
			4 km/h	6 km/h	8 km/h	10 km/h	12 km/h	16 km/h	20 km/h	25 km/h	30 km/h	35 km/h	4 km/h	6 km/h	8 km/h	10 km/h	12 km/h	16 km/h	20 km/h	25 km/h	30 km/h	35 km/h		
SJ3-VR-X0.5	1,5	0,51	219	146	109	87,4	72,9	54,6	43,7	35,0	29,1	25,0	153	102	76,5	61,2	51,0	38,3	30,6	24,5	20,4	17,5		
	2,0	0,58	249	166	124	99,4	82,9	62,1	49,7	39,8	33,1	28,4	174	116	87,0	69,6	58,0	43,5	34,8	27,8	23,2	19,9		
	2,5	0,64	274	183	137	110	91,4	68,6	54,9	43,9	36,6	31,3	192	128	96,0	76,8	64,0	48,0	38,4	30,7	25,6	21,9		
	3,0	0,71	304	203	152	122	101	76,1	60,9	48,7	40,6	34,8	213	142	107	85,2	71,0	53,3	42,6	34,1	28,4	24,3		
	3,5	0,79	339	226	169	135	113	84,6	67,7	54,2	45,1	38,7	237	158	119	94,8	79,0	59,3	47,4	37,9	31,6	27,1		
	4,0	0,87	373	249	186	149	124	93,2	74,6	59,7	49,7	42,6	261	174	131	104	87,0	65,3	52,2	41,8	34,8	29,8		
	5,0	1,06	454	303	227	182	151	114	90,9	72,7	60,6	51,9	318	212	159	127	106	79,5	63,6	50,9	42,4	36,3		
	6,0	1,28	549	366	274	219	183	137	110	87,8	73,1	62,7	384	256	192	154	128	96,0	76,8	61,4	51,2	43,9		
	7,0	1,55	664	443	332	266	221	166	133	106	88,6	75,9	465	310	233	186	155	116	93,0	74,4	62,0	53,1		
SJ3-VR-X1.0	1,5	0,84	360	240	180	144	120	90,0	72,0	57,6	48,0	41,1	252	168	126	101	84,0	63,0	50,4	40,3	33,6	28,8		
	2,0	1,02	437	291	219	175	146	109	87,4	69,9	58,3	50,0	306	204	153	122	102	76,5	61,2	49,0	40,8	35,0		
	2,5	1,21	519	346	259	207	173	130	104	83,0	69,1	59,3	363	242	182	145	121	90,8	72,6	58,1	48,4	41,5		
	3,0	1,41	604	403	302	242	201	151	121	96,7	80,6	69,1	423	282	212	169	141	106	84,6	67,7	56,4	48,3		
	3,5	1,62	694	463	347	278	231	174	139	111	92,6	79,3	486	324	243	194	162	122	97,2	77,8	64,8	55,5		
	4,0	1,84	789	526	394	315	263	197	158	126	105	90,1	552	368	276	221	184	138	110	88,3	73,6	63,1		
	5,0	2,33	999	666	499	399	333	250	200	160	133	114	699	466	350	280	233	175	140	112	93,2	79,9		
	6,0	2,86	1226	817	613	490	409	306	245	196	163	140	858	572	429	343	286	215	172	137	114	98,1		
	7,0	3,44	1474	983	737	590	491	369	295	236	197	168	1032	688	516	413	344	258	206	165	138	118		
SJ3-VR-X2.0	1,5	2,19	939	626	469	375	313	235	188	150	125	107	657	438	329	263	219	164	131	105	87,6	75,1		
	2,0	2,58	1106	737	553	442	369	276	221	177	147	126	774	516	387	310	258	194	155	124	103	88,5		
	2,5	2,97	1273	849	636	509	424	318	255	204	170	145	891	594	446	356	297	223	178	143	119	102		
	3,0	3,36	1440	960	720	576	480	360	288	230	192	165	1008	672	504	403	336	252	202	161	134	115		
	3,5	3,74	1603	1069	801	641	534	401	321	256	214	183	1122	748	561	449	374	281	224	180	150	128		
	4,0	4,11	1761	1174	881	705	587	440	352	282	235	201	1233	822	617	493	411	308	247	197	164	141		
	5,0	7,85	3364	2243	1682	1346	1121	841	673	538	449	384	2355	1570	1178	942	785	589	471	377	314	269		
	6,0	5,58	2391	1594	1196	957	797	598	478	383	319	273	1674	1116	837	670	558	419	335	268	223	191		
	7,0	6,29	2696	1797	1348	1078	899	674	539	431	359	308	1887	1258	944	755	629	472	377	302	252	216		

BICOS PARA FERTILIZANTES

Nota: Consulte sempre seu volume de aplicação. As tabulações baseiam-se na pulverização com água a 21°C. Veja as informações técnicas (páginas 179 a 202) para fórmulas úteis e outras informações.

VELOCIDADE OPERACIONAL PARA VÁRIOS VOLUMES DE APLICAÇÃO

NÚMERO DA PONTA	VELOCIDADE OPERACIONAL (km/h) PARA ESPAÇAMENTO DE 35 cm																VELOCIDADE OPERACIONAL (km/h) PARA ESPAÇAMENTO DE 50 cm															
	100 l/ha		200 l/ha		300 l/ha		400 l/ha		500 l/ha		600 l/ha		700 l/ha		800 l/ha		100 l/ha		200 l/ha		300 l/ha		400 l/ha		500 l/ha		600 l/ha		700 l/ha		800 l/ha	
	MIN	MAX	MIN	MAX	MIN	MAX	MIN	MAX	MIN	MAX	MIN	MAX	MIN	MAX	MIN	MAX	MIN	MAX	MIN	MAX	MIN	MAX	MIN	MAX	MIN	MAX	MIN	MAX	MIN	MAX	MIN	MAX
SJ3-VR-X0.5	8,7	27	4,4	13,3	2,9	8,9	2,2	6,6	1,7	5,3	1,5	4,4	1,2	3,8	1,1	3,3	6,1	19	3,1	9,3	2,0	6,2	1,5	4,7	1,2	3,7	1,0	3,1	0,9	2,7	0,8	2,3
SJ3-VR-X1.0	14,4	59*	7,2	29	4,8	20	3,6	15	2,9	11,8	2,4	9,8	2,1	8,4	1,8	7,4	10,1	41*	5,0	21	3,4	14	2,5	10	2,0	8,3	1,7	6,9	1,4	5,9	1,3	5,2
SJ3-VR-X2.0	-	-	19	54*	12,5	36*	9,4	27	7,5	22	6,3	18	5,4	15	4,7	13,5	-	-	13	37*	8,8	25	6,6	19	5,3	15	4,4	13	3,8	11	3,3	9,4

*Para a aplicação mais segura, a velocidade máxima recomendada é de 35 km/h.

Aplicações típicas



FERTILIZANTE
ÁREA TOTAL
EXCELENTE



CONTROLE
DE DERIVA
EXCELENTE



CARACTERÍSTICAS

- Excelente para a aplicação de fertilizante líquido em solo descoberto ou em culturas perenes.
- Com 7 jatos sólidos é ideal para aplicação em área total.
- Cria sete jatos idênticos de fluido, de igual velocidade e vazão.
- Excelente qualidade de distribuição da pulverização.
- Orifício de medição removível para fácil limpeza.
- Disponível em uma variedade de tamanhos para uma ampla faixa de volumes de aplicação.
- Com codificação de cores VisiFlo® para fácil identificação da vazão do bico.
- Construção em acetato para excelente resistência a produtos químicos.
- O padrão de jato sólido minimiza a queima das folhas e reduz a deriva.
- O bico de pulverização SJA é moldado na capa Quick TeeJet®

PADRÃO DE PULVERIZAÇÃO

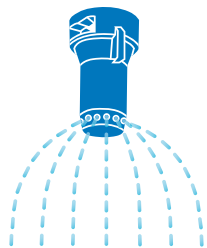

ESPAÇAMENTO E ALTURA IDEAL

ALTURA	ESPAÇAMENTO
50 cm	50 cm
75 cm	75 cm
100 cm	100 cm

FAIXA DE PRESSÃO RECOMENDADA



1.5-4 bar

MATERIAIS DISPONÍVEIS



POLÍMERO

COMO PEDIR

Polímero com padrão de cor VisiFlo

S J 7 A - 0 4 - V P

Modelo
da Ponta

Vazão
Nominal

Código do
Material



50854-NYB
Adaptador de Extensão

StreamJet JATOS SÓLIDOS MÚLTIPLOS SJ7

NÚMERO DA PONTA (TAMANHO DA MALHA DO FILTRO)	 bar	VAZÃO DE UMA PONTA EM l/min	VOLUME DE APLICAÇÃO PARA ESPAÇAMENTO DE PONTAS DE 50 cm									
			l/ha									
			4 km/h	6 km/h	8 km/h	10 km/h	12 km/h	16 km/h	20 km/h	25 km/h	30 km/h	35 km/h
SJ7A-015-VP (100)	1,5	0,39	117	78,0	58,5	46,8	39,0	29,3	23,4	18,7	15,6	13,4
	2,0	0,46	138	92,0	69,0	55,2	46,0	34,5	27,6	22,1	18,4	15,8
	2,5	0,52	156	104	78,0	62,4	52,0	39,0	31,2	25,0	20,8	17,8
	3,0	0,57	171	114	85,5	68,4	57,0	42,8	34,2	27,4	22,8	19,5
	4,0	0,67	201	134	101	80,4	67,0	50,3	40,2	32,2	26,8	23,0
SJ7A-02-VP (50)	1,5	0,55	165	110	82,5	66,0	55,0	41,3	33,0	26,4	22,0	18,9
	2,0	0,64	192	128	96,0	76,8	64,0	48,0	38,4	30,7	25,6	21,9
	2,5	0,72	216	144	108	86,4	72,0	54,0	43,2	34,6	28,8	24,7
	3,0	0,80	240	160	120	96,0	80,0	60,0	48,0	38,4	32,0	27,4
	4,0	0,93	279	186	140	112	93,0	69,8	55,8	44,6	37,2	31,9
SJ7A-03-VP (50)	1,5	0,87	261	174	131	104	87,0	65,3	52,2	41,8	34,8	29,8
	2,0	1,00	300	200	150	120	100	75,0	60,0	48,0	40,0	34,3
	2,5	1,10	330	220	165	132	110	82,5	66,0	52,8	44,0	37,7
	3,0	1,18	354	236	177	142	118	88,5	70,8	56,6	47,2	40,5
	4,0	1,31	393	262	197	157	131	98,3	78,6	62,9	52,4	44,9
SJ7A-04-VP (50)	1,5	1,17	351	234	176	140	117	87,8	70,2	56,2	46,8	40,1
	2,0	1,33	399	266	200	160	133	99,8	79,8	63,8	53,2	45,6
	2,5	1,45	435	290	218	174	145	109	87,0	69,6	58,0	49,7
	3,0	1,55	465	310	233	186	155	116	93,0	74,4	62,0	53,1
	4,0	1,72	516	344	258	206	172	129	103	82,6	68,8	59,0
SJ7A-05-VP (50)	1,5	1,49	447	298	224	179	149	112	89,4	71,5	59,6	51,1
	2,0	1,68	504	336	252	202	168	126	101	80,6	67,2	57,6
	2,5	1,83	549	366	275	220	183	137	110	87,8	73,2	62,7
	3,0	1,95	585	390	293	234	195	146	117	93,6	78,0	66,9
	4,0	2,16	648	432	324	259	216	162	130	104	86,4	74,1
SJ7A-06-VP (50)	1,5	1,77	531	354	266	212	177	133	106	85,0	70,8	60,7
	2,0	2,01	603	402	302	241	201	151	121	96,5	80,4	68,9
	2,5	2,19	657	438	329	263	219	164	131	105	87,6	75,1
	3,0	2,35	705	470	353	282	235	176	141	113	94,0	80,6
	4,0	2,61	783	522	392	313	261	196	157	125	104	89,5
SJ7A-08-VP	1,5	2,28	684	456	342	274	228	171	137	109	91,2	78,2
	2,0	2,66	798	532	399	319	266	200	160	128	106	91,2
	2,5	2,94	882	588	441	353	294	221	176	141	118	101
	3,0	3,15	945	630	473	378	315	236	189	151	126	108
	4,0	3,46	1038	692	519	415	346	260	208	166	138	119
SJ7A-10-VP	1,5	2,84	852	568	426	341	284	213	170	136	114	97,4
	2,0	3,32	996	664	498	398	332	249	199	159	133	114
	2,5	3,67	1101	734	551	440	367	275	220	176	147	126
	3,0	3,94	1182	788	591	473	394	296	236	189	158	135
	4,0	4,33	1299	866	650	520	433	325	260	208	173	148
SJ7A-15-VP	1,5	4,09	1227	818	614	491	409	307	245	196	164	140
	2,0	4,82	1446	964	723	578	482	362	289	231	193	165
	2,5	5,40	1620	1080	810	648	540	405	324	259	216	185
	3,0	5,87	1761	1174	881	704	587	440	352	282	235	201
	4,0	6,58	1974	1316	987	790	658	494	395	316	263	226

Nota: Consulte sempre seu volume de aplicação. As tabulações baseiam-se na pulverização com água a 21°C. Veja as informações técnicas (páginas 179 a 202) para fórmulas úteis e outras informações.

BICOS PARA FERTILIZANTES

Aplicações típicas



FERTILIZANTE
ÁREA TOTAL
EXCELENTE



CONTROLE DE DERIVA
EXCELENTE



CARACTERÍSTICAS

- Os bicos de pulverização de fertilizantes de taxa variável SJ7A-VR apresentam um orifício de diâmetro variável que produz uma ampla faixa de volumes de aplicação – é como ter cinco bicos em um só.
- Permite uma ampla faixa de velocidades de aplicação e/ou volumes de aplicação a partir de um único bico para melhorar a produtividade.

- Também são ideais para áreas com mapas de recomendação com volumes de aplicações variáveis.
- O bico SJ7A-VR produz sete jatos sólidos idênticos para uma excelente qualidade de distribuição em aplicações em área total.
- O padrão de jato sólido minimiza a queima das folhas e reduz a deriva.
- Corpo e defletor construído em acetato para uma boa vida útil e resistência a produtos químicos.

- Orifício variável simples de elastômero (EPDM) para uma operação confiável.
- SJ7A-VR são destinados ao uso somente com sistemas de controle utilizando fluxômetro.
- Disponível em uma variedade de tamanhos para uma ampla faixa de volumes de aplicação.

PADRÃO DE PULVERIZAÇÃO

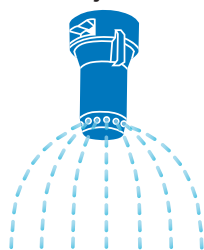

ESPAÇAMENTO E ALTURA IDEAL

ALTURA	ESPAÇAMENTO
50 cm	50 cm
75 cm	75 cm
100 cm	100 cm

*Para uma melhor distribuição da pulverização, mantenha uma proporção de 1:1 entre a altura do bico e o espaçamento do bico.

FAIXA DE PRESSÃO RECOMENDADA



MATERIAIS DISPONÍVEIS



COMO PEDIR

Polímero com padrão de cor VisiFlo®

S J 7 A - V R - X 2 . 0

Modelo da Ponta	Código do Material	Vazão Nominal

NÚMERO DA PONTA	bar	VAZÃO DE UMA PONTA EM l/min	VOLUME DE APLICAÇÃO PARA ESPAÇAMENTO DE BICOS DE 50 cm										VOLUME DE APLICAÇÃO PARA ESPAÇAMENTO DE BICOS DE 75 cm									
			l/ha										l/ha									
			8 km/h	10 km/h	12 km/h	14 km/h	16 km/h	18 km/h	20 km/h	25 km/h	30 km/h	35 km/h	8 km/h	10 km/h	12 km/h	14 km/h	16 km/h	18 km/h	20 km/h	25 km/h	30 km/h	35 km/h
SJ7A-VR-X0.5	2,0	0,59	88,5	70,8	59,0	50,6	44,3	39,3	35,4	28,3	23,6	20,2	59,0	47,2	39,3	33,7	29,5	26,2	23,6	18,9	15,7	13,5
	2,5	0,67	100,5	80,4	67,0	57,4	50,3	44,7	40,2	32,2	26,8	23,0	67,0	53,6	44,7	38,3	33,5	29,8	26,8	21,4	17,9	15,3
	3,0	0,76	114,0	91,2	76,0	65,1	57,0	50,7	45,6	36,5	30,4	26,1	76,0	60,8	50,7	43,4	38,0	33,8	30,4	24,3	20,3	17,4
	3,5	0,85	127,5	102,0	85,0	72,9	63,8	56,7	51,0	40,8	34,0	29,1	85,0	68,0	56,7	48,6	42,5	37,8	34,0	27,2	22,7	19,4
	4,5	1,07	160,5	128,4	107,0	91,7	80,3	71,3	64,2	51,4	42,8	36,7	107,0	85,6	71,3	61,1	53,5	47,6	42,8	34,2	28,5	24,5
	5,5	1,33	199,5	159,6	133,0	114,0	99,8	88,7	79,8	63,8	53,2	45,6	133,0	106,4	88,7	76,0	66,5	59,1	53,2	42,6	35,5	30,4
SJ7A-VR-X1.0	2,0	1,01	152	121	101	86,6	75,8	67,3	60,6	48,5	40,4	34,6	101	80,8	67,3	57,7	50,5	44,9	40,4	32,3	26,9	23,1
	2,5	1,20	180	144	120	103	90,0	80,0	72,0	57,6	48,0	41,1	120	96,0	80,0	68,6	60,0	53,3	48,0	38,4	32,0	27,4
	3,0	1,42	213	170	142	122	107	94,7	85,2	68,2	56,8	48,7	142	114	94,7	81,1	71,0	63,1	56,8	45,4	37,9	32,5
	3,5	1,67	251	200	167	143	125	111	100	80,2	66,8	57,3	167	134	111	95,4	83,5	74,2	66,8	53,4	44,5	38,2
	4,5	2,25	338	270	225	193	169	150	135	108	90,0	77,1	225	180	150	129	113	100	90,0	72,0	60,0	51,4
	5,5	2,94	441	353	294	252	221	196	176	141	118	101	294	235	196	168	147	131	118	94,1	78,4	67,2
SJ7A-VR-X2.0	2,0	2,62	393	314	262	225	197	175	157	126	105	89,8	262	210	175	150	131	116	105	83,8	69,9	59,9
	2,5	3,00	450	360	300	257	225	200	180	144	120	103	300	240	200	171	150	133	120	96,0	80,0	68,6
	3,0	3,42	513	410	342	293	257	228	205	164	137	117	342	274	228	195	171	152	137	109	91,2	78,2
	3,5	3,87	581	464	387	332	290	258	232	186	155	133	387	310	258	221	194	172	155	124	103	88,5
	4,5	4,84	726	581	484	415	363	323	290	232	194	166	484	387	323	277	242	215	194	155	129	111
	5,5	5,92	888	710	592	507	444	395	355	284	237	203	592	474	395	338	296	263	237	189	158	135

Nota: Consulte sempre seu volume de aplicação. As tabulações baseiam-se na pulverização com água a 21°C. Veja as informações técnicas (páginas 179 a 202) para fórmulas úteis e outras informações.

VELOCIDADE OPERACIONAL PARA VÁRIOS VOLUMES DE APLICAÇÃO

NÚMERO DA PONTA	VELOCIDADE OPERACIONAL (km/h) PARA ESPAÇAMENTO DE 50 cm																VELOCIDADE OPERACIONAL (km/h) PARA ESPAÇAMENTO DE 75 cm															
	100 l/ha		200 l/ha		300 l/ha		400 l/ha		500 l/ha		600 l/ha		700 l/ha		800 l/ha		100 l/ha		200 l/ha		300 l/ha		400 l/ha		500 l/ha		600 l/ha		700 l/ha		800 l/ha	
	MIN	MAX	MIN	MAX	MIN	MAX	MIN	MAX	MIN	MAX	MIN	MAX	MIN	MAX	MIN	MAX	MIN	MAX	MIN	MAX	MIN	MAX	MIN	MAX	MIN	MAX	MIN	MAX	MIN	MAX	MIN	MAX
SJ7A-VR-X0.5	7,1	16	3,5	8,0	2,4	5,3	1,8	4,0	1,4	3,2	1,2	2,7	1,0	2,3	0,9	2,0	4,7	11	2,4	5,3	1,6	3,5	1,2	2,7	0,9	2,1	0,8	1,8	0,7	1,5	0,6	1,3
SJ7A-VR-X1.0	12	35	6,1	18	4,0	12	3,0	8,8	2,4	7,1	2,0	5,9	1,7	5,0	1,5	4,4	8,1	24	4,0	12	2,7	7,8	2,0	5,9	1,6	4,7	1,3	3,9	1,2	3,4	1,0	2,9
SJ7A-VR-X2.0	-	-	16	36*	10	24	7,9	18	6,3	14	5,2	12	4,5	10	3,9	8,9	-	-	10	24	7,0	16	5,2	12	4,2	9,5	3,5	7,9	3,0	6,8	2,6	5,9

*Para a aplicação mais segura, a velocidade máxima recomendada é de 35 km/h.

Aplicações típicas



FERTILIZANTE
ÁREA TOTAL
EXCELENTE



CONTROLE
DE DERIVA
EXCELENTE



Conjunto dosador de espiga de mangueira QJ-VR



Conjunto dosador QJ-VR



Conjunto dosador de engate rápido PTC-VR

CARACTERÍSTICAS

- As linhas QJ-VR e PTC-VR de conjuntos de taxa variável de fertilizante apresentam um orifício de diâmetro variável que produz uma ampla faixa de volume de aplicação de taxas de fluxo – é como ter vários orifícios de medição em um só.

- Permite uma ampla faixa de velocidades no solo e/ou volumes de aplicação a partir de um único tamanho para melhorar a pro-dutividade.
- Também são ideais para áreas com mapas de recomendação com volumes de aplicações variáveis.
- Tanto o QJ-VR quanto o PTC-VR são ideais para instalação em plantadoras e barras de ferramentas para medição e aplicação de fertilizantes líquidos.
- O PTC-VR apresenta construção em náilon para excelente resistência física e resistência a produtos químicos.
- O QJ-VR possui construção em acetal e náilon com opção de mangueiras em náilon ou aço inoxidável para maior resistência física e excelente resistência química.
- Possui orifício variável simples de elastômero (EPDM) para operação confiável e de longo prazo.

PADRÃO DE PULVERIZAÇÃO



OPÇÕES DE TAMANHO

TIP PART NO.	TAMANHO DA MANGUEIRA (D.I.)				TAMANHO DO TUBO (D.E.)		
	1/4"	5/16"	3/8"	1/2"	1/4"	5/16"	3/8"
QJ-VR-X0.5	•	•	•				
QJ-VR-X1.0	•	•	•				
QJ-VR-X2.0			•	•			
PTC-VR-X0.5					•	•	•
PTC-VR-X1.0					•	•	•
PTC-VR-X2.0						•	•

Nota: Tamanhos de mangueira de 1/4" e 5/16" oferecidos apenas em aço inoxidável. Tamanhos de mangueira de 3/8" e 1/2" oferecidos em aço inoxidável ou náilon.

FAIXA DE PRESSÃO RECOMENDADA



0.7–7 bar

MATERIAIS DISPONÍVEIS



POLÍMERO

COMO PEDIR

Conjunto dosador de espiga de mangueira de taxa variável Quick TeeJet® (sem espiga de mangueira)

Q J - V R - X 2 . 0

Conjunto dosador de engate rápido de taxa variável de 3/8"

P T C - V R - X 1 . 0 - 3 / 8

Conjunto dosador de espiga de mangueira de taxa variável de 1/4" em aço inoxidável

Q J - V R - X 1 . 0 - 1 / 4 - S S

Conjunto dosador de engate rápido de taxa variável de 1/4" com válvula de retenção de diafragma de 0.7 bar

P T C - V R - X 1 . 0 - 1 / 4 - 1 0

NÚMERO DA PONTA	 bar	VAZÃO DE UMA PONTA EM l/min	VOLUME DE APLICAÇÃO PARA ESPAÇAMENTO DE BICOS DE 50 cm											VOLUME DE APLICAÇÃO PARA ESPAÇAMENTO DE BICOS DE 75 cm										
			l/ha											l/ha										
			4 km/h	6 km/h	8 km/h	10 km/h	12 km/h	16 km/h	20 km/h	25 km/h	30 km/h	35 km/h	4 km/h	6 km/h	8 km/h	10 km/h	12 km/h	16 km/h	20 km/h	25 km/h	30 km/h	35 km/h		
QJ-VR-X0.5 PTC-VR-X0.5	1,0	0,41	123	82,0	61,5	49,2	41,0	30,8	24,6	19,7	16,4	14,1	82,0	54,7	41,0	32,8	27,3	20,5	16,4	13,1	10,9	9,4		
	1,5	0,51	153	102	76,5	61,2	51,0	38,3	30,6	24,5	20,4	17,5	102	68,0	51,0	40,8	34,0	25,5	20,4	16,3	13,6	11,7		
	2,0	0,63	189	126	94,5	75,6	63,0	47,3	37,8	30,2	25,2	21,6	126	84,0	63,0	50,4	42,0	31,5	25,2	20,2	16,8	14,4		
	2,5	0,71	213	142	107	85,2	71,0	53,3	42,6	34,1	28,4	24,3	142	94,7	71,0	56,8	47,3	35,5	28,4	22,7	18,9	16,2		
	3,0	0,81	243	162	122	97,2	81,0	60,8	48,6	38,9	32,4	27,8	162	108	81,0	64,8	54,0	40,5	32,4	25,9	21,6	18,5		
	3,5	0,92	276	184	138	110	92,0	69,0	55,2	44,2	36,8	31,5	184	123	92,0	73,6	61,3	46,0	36,8	29,4	24,5	21,0		
	4,0	1,03	309	206	155	124	103	77,3	61,8	49,4	41,2	35,3	206	137	103	82,4	68,7	51,5	41,2	33,0	27,5	23,5		
	5,0	1,28	384	256	192	154	128	96,0	76,8	61,4	51,2	43,9	256	171	128	102	85,3	64,0	51,2	41,0	34,1	29,3		
	6,0	1,58	474	316	237	190	158	119	94,8	75,8	63,2	54,2	316	211	158	126	105	79,0	63,2	50,6	42,1	36,1		
7,0	1,96	588	392	294	235	196	147	118	94,1	78,4	67,2	392	261	196	157	131	98,0	78,4	62,7	52,3	44,8			
QJ-VR-X1.0 PTC-VR-X1.0	1,0	0,62	186	124	93,0	74,4	62,0	46,5	37,2	29,8	24,8	21,3	124	82,7	62,0	49,6	41,3	31,0	24,8	19,8	16,5	14,2		
	1,5	0,80	240	160	120	96,0	80,0	60,0	48,0	38,4	32,0	27,4	160	107	80,0	64,0	53,3	40,0	32,0	25,6	21,3	18,3		
	2,0	1,00	300	200	150	120	100	75,0	60,0	48,0	40,0	34,3	200	133	100	80,0	66,7	50,0	40,0	32,0	26,7	22,9		
	2,5	1,22	366	244	183	146	122	91,5	73,2	58,6	48,8	41,8	244	163	122	97,6	81,3	61,0	48,8	39,0	32,5	27,9		
	3,0	1,46	438	292	219	175	146	110	87,6	70,1	58,4	50,1	292	195	146	117	97,3	73,0	58,4	46,7	38,9	33,4		
	3,5	1,72	516	344	258	206	172	129	103	82,6	68,8	59,0	344	229	172	138	115	86,0	68,8	55,0	45,9	39,3		
	4,0	2,00	600	400	300	240	200	150	120	96,0	80,0	68,6	400	267	200	160	133	100	80,0	64,0	53,3	45,7		
	5,0	2,61	783	522	392	313	261	196	157	125	104	89,5	522	348	261	209	174	131	104	83,5	69,6	59,7		
	6,0	3,31	993	662	497	397	331	248	199	159	132	113	662	441	331	265	221	166	132	106	88,3	75,7		
7,0	4,08	1224	816	612	490	408	306	245	196	163	140	816	544	408	326	272	204	163	131	109	93,3			
QJ-VR-X2.0 PTC-VR-X2.0	1,0	1,78	534	356	267	214	178	134	107	85,4	71,2	61,0	356	237	178	142	119	89,0	71,2	57,0	47,5	40,7		
	1,5	2,17	651	434	326	260	217	163	130	104	86,8	74,4	434	289	217	174	145	109	86,8	69,4	57,9	49,6		
	2,0	2,58	774	516	387	310	258	194	155	124	103	88,5	516	344	258	206	172	129	103	82,6	68,8	59,0		
	2,5	3,01	903	602	452	361	301	226	181	144	120	103	602	401	301	241	201	151	120	96,3	80,3	68,8		
	3,0	3,45	1035	690	518	414	345	259	207	166	138	118	690	460	345	276	230	173	138	110	92,0	78,9		
	3,5	3,92	1176	784	588	470	392	294	235	188	157	134	784	523	392	314	261	196	157	125	105	89,6		
	4,0	4,41	1323	882	662	529	441	331	265	212	176	151	882	588	441	353	294	221	176	141	118	101		
	5,0	5,44	1632	1088	816	653	544	408	326	261	218	187	1088	725	544	435	363	272	218	174	145	124		
	6,0	6,55	1965	1310	983	786	655	491	393	314	262	225	1310	873	655	524	437	328	262	210	175	150		
7,0	7,75	2325	1550	1163	930	775	581	465	372	310	266	1550	1033	775	620	517	388	310	248	207	177			

Nota: Consulte sempre seu volume de aplicação. As tabulações baseiam-se na pulverização com água a 21°C. Veja as informações técnicas (páginas 179 a 202) para fórmulas úteis e outras informações.

VELOCIDADE OPERACIONAL PARA VÁRIOS VOLUMES DE APLICAÇÃO

NÚMERO DA PONTA	VELOCIDADE OPERACIONAL (km/h) PARA ESPAÇAMENTO DE 50 cm																VELOCIDADE OPERACIONAL (km/h) PARA ESPAÇAMENTO DE 75 cm															
	100 l/ha		200 l/ha		300 l/ha		400 l/ha		500 l/ha		600 l/ha		700 l/ha		800 l/ha		100 l/ha		200 l/ha		300 l/ha		400 l/ha		500 l/ha		600 l/ha		700 l/ha		800 l/ha	
	MIN	MAX	MIN	MAX	MIN	MAX	MIN	MAX	MIN	MAX	MIN	MAX	MIN	MAX	MIN	MAX	MIN	MAX	MIN	MAX	MIN	MAX	MIN	MAX	MIN	MAX	MIN	MAX	MIN	MAX	MIN	MAX
QJ-VR-X0.5 PTC-VR-X0.5	4,9	24	2,5	12	1,6	8	1,2	5,9	1,0	4,7	0,8	3,9	0,7	3,4	0,6	2,9	3,3	16	1,6	7,8	1,1	5,2	0,8	3,9	0,7	3,1	0,5	2,6	0,5	2,2	0,4	2,0
QJ-VR-X1.0 PTC-VR-X1.0	7,4	49*	3,7	24	2,5	16	1,9	12	1,5	10	1,2	8,2	1,1	7,0	0,9	6,1	5,0	33	2,5	16	1,7	11	1,2	8,2	1,0	6,5	0,8	5,4	0,7	4,7	0,6	4,1
QJ-VR-X2.0 PTC-VR-X2.0	21,4	93*	11	47*	7,1	31	5,3	23	4,3	19	3,6	16	3,1	13	2,7	12	14	62*	7,1	31	4,7	21	3,6	16	2,8	12	2,4	10	2,0	8,9	1,8	7,8

*Para a aplicação mais segura, a velocidade máxima recomendada é de 35 km/h.

Aplicações típicas



FERTILIZANTE
DIRIGIDO
EXCELENTE

Reguladores de fluxo são geralmente montados atrás das enxadas dos cultivadores para aplicação abaixo da superfície de fertilizantes líquidos e fumigantes de solo. Também são usados para aplicações de jato sólido de líquido acima do solo.



CP1322
Corpo 1/4TT



5053
Filtro



CP4916
Placa de orifício



CP4928
Saída do adaptador
1/8" NPT (F)



CP1325
Capa



Nota: Sempre insira a placa de orifício com o lado marcado com o número voltado para a saída.
Material: Aço inoxidável

RECOMENDAÇÃO DO TAMANHO DO FILTRO DA PONTA

PARA TAMANHO DE ORIFÍCIO	USAR TAMANHO DE MALHA
15 ou menor	200
16-39	100
40-70	50
72 e maior	—

Para determinar qual placa de orifício você precisa, use a fórmula seguinte:

$$l/ha \text{ (por ponta)} = \frac{l/ha \times l/\text{min} \times W}{60.000}$$

$$l/ha = \frac{60.000 \times l/\text{min} \text{ (por ponta)}}{\text{km/h} \times W}$$

As vazões tabeladas servem para pulverização de água no ar em pressão atmosférica. Se suas aplicações geram contrapressão ou se a pulverização for em líquidos, meça e calibre para certificar-se de que os volumes de aplicação estejam corretos. Para outras soluções de pulverização além da água, consulte a página 185 para obter os fatores de conversão.

- W = Espaçamento entre bicos (em cm) para pulverização em área total.
- = Largura de pulverização (em cm) para bicos únicos, pulverização em faixas ou pulverização sem barras.
- = Espaçamento entre linhas (em cm) dividido pelo número de bicos por linha para pulverização dirigida.

PLACA DE ORIFÍCIO DA PONTA	VAZÃO (l/min)						
	0,5 bar	1 bar	1,5 bar	2 bar	2,5 bar	3 bar	4 bar
CP4916-008	0,013	0,018	0,023	0,026	0,029	0,032	0,037
CP4916-10	0,021	0,029	0,036	0,042	0,047	0,051	0,059
CP4916-12	0,031	0,043	0,053	0,061	0,068	0,075	0,087
CP4916-14	0,040	0,057	0,070	0,081	0,090	0,099	0,11
CP4916-15	0,045	0,064	0,078	0,090	0,10	0,11	0,13
CP4916-16	0,053	0,075	0,092	0,11	0,12	0,13	0,15
CP4916-18	0,069	0,098	0,12	0,14	0,16	0,17	0,20
CP4916-20	0,086	0,12	0,15	0,17	0,19	0,21	0,24
CP4916-22	0,098	0,14	0,17	0,20	0,22	0,24	0,28
CP4916-24	0,12	0,17	0,21	0,24	0,27	0,29	0,34
CP4916-25	0,13	0,18	0,22	0,25	0,28	0,31	0,36
CP4916-26	0,14	0,20	0,24	0,28	0,31	0,34	0,39
CP4916-27	0,15	0,21	0,26	0,29	0,33	0,36	0,42
CP4916-28	0,16	0,23	0,28	0,32	0,36	0,39	0,45
CP4916-29	0,18	0,25	0,30	0,35	0,39	0,43	0,50
CP4916-30	0,18	0,26	0,32	0,37	0,41	0,45	0,52
CP4916-31	0,20	0,28	0,35	0,40	0,45	0,49	0,57
CP4916-32	0,22	0,31	0,38	0,43	0,48	0,53	0,61
CP4916-34	0,24	0,34	0,41	0,47	0,53	0,58	0,67
CP4916-35	0,25	0,36	0,44	0,51	0,57	0,62	0,72
CP4916-37	0,28	0,39	0,48	0,56	0,62	0,68	0,79
CP4916-39	0,31	0,43	0,53	0,61	0,69	0,75	0,87
CP4916-40	0,33	0,47	0,57	0,66	0,74	0,81	0,94
CP4916-41	0,34	0,48	0,59	0,68	0,76	0,83	0,96
CP4916-43	0,37	0,53	0,64	0,74	0,83	0,91	1,05
CP4916-45	0,40	0,57	0,70	0,81	0,90	0,99	1,14
CP4916-46	0,44	0,62	0,76	0,87	0,98	1,07	1,24

Nota: Consulte sempre seu volume de aplicação. As tabulações baseiam-se na pulverização com água a 21°C. Veja as informações técnicas (páginas 179 a 202) para fórmulas úteis e outras informações.

PLACA DE ORIFÍCIO DA PONTA	VAZÃO (l/min)						
	0,5 bar	1 bar	1,5 bar	2 bar	2,5 bar	3 bar	4 bar
CP4916-47	0,45	0,63	0,77	0,89	1,00	1,09	1,26
CP4916-48	0,46	0,65	0,80	0,92	1,03	1,13	1,31
CP4916-49	0,47	0,67	0,82	0,95	1,06	1,16	1,34
CP4916-51	0,53	0,75	0,92	1,06	1,19	1,30	1,50
CP4916-52	0,54	0,76	0,93	1,08	1,21	1,32	1,52
CP4916-54	0,58	0,82	1,00	1,16	1,30	1,42	1,64
CP4916-55	0,61	0,86	1,05	1,22	1,36	1,49	1,72
CP4916-57	0,65	0,91	1,12	1,29	1,44	1,58	1,82
CP4916-59	0,70	0,99	1,21	1,40	1,56	1,71	1,98
CP4916-61	0,75	1,06	1,30	1,50	1,68	1,84	2,13
CP4916-63	0,79	1,12	1,37	1,58	1,77	1,94	2,24
CP4916-65	0,84	1,19	1,46	1,68	1,88	2,06	2,38
CP4916-67	0,89	1,26	1,55	1,79	2,00	2,19	2,53
CP4916-68	0,92	1,31	1,60	1,85	2,06	2,26	2,61
CP4916-70	0,99	1,40	1,71	1,98	2,21	2,42	2,79
CP4916-72	1,03	1,46	1,79	2,07	2,31	2,53	2,92
CP4916-73	1,07	1,51	1,85	2,13	2,38	2,61	3,01
CP4916-75	1,12	1,58	1,94	2,24	2,50	2,74	3,16
CP4916-78	1,24	1,76	2,15	2,48	2,78	3,04	3,51
CP4916-80	1,28	1,81	2,21	2,56	2,86	3,13	3,61
CP4916-81	1,32	1,87	2,29	2,65	2,96	3,24	3,74
CP4916-83	1,45	2,04	2,50	2,89	3,23	3,54	4,09
CP4916-86	1,52	2,14	2,62	3,03	3,39	3,71	4,28
CP4916-89	1,58	2,23	2,74	3,16	3,53	3,87	4,47
CP4916-91	1,68	2,38	2,91	3,36	3,76	4,12	4,76
CP4916-93	1,76	2,49	3,06	3,53	3,94	4,32	4,99
CP4916-95	1,84	2,60	3,19	3,68	4,12	4,51	5,21

PLACA DE ORIFÍCIO DA PONTA	VAZÃO (l/min)						
	0,5 bar	1 bar	1,5 bar	2 bar	2,5 bar	3 bar	4 bar
CP4916-98	2,01	2,85	3,49	4,03	4,50	4,93	5,69
CP4916-103	2,10	2,97	3,64	4,21	4,70	5,15	5,95
CP4916-107	2,36	3,34	4,09	4,72	5,28	5,78	6,67
CP4916-110	2,50	3,53	4,33	5,00	5,59	6,12	7,07
CP4916-115	2,76	3,90	4,77	5,51	6,16	6,75	7,79
CP4916-120	2,87	4,06	4,97	5,74	6,42	7,03	8,12
CP4916-125	3,16	4,47	5,47	6,32	7,07	7,74	8,94
CP4916-128	3,29	4,65	5,69	6,57	7,35	8,05	9,30
CP4916-132	3,53	4,99	6,11	7,06	7,89	8,64	9,98
CP4916-136	3,83	5,41	6,63	7,65	8,55	9,37	10,8
CP4916-140	4,08	5,77	7,06	8,16	9,12	9,99	11,5
CP4916-144	4,22	5,97	7,31	8,44	9,44	10,3	11,9
CP4916-147	4,34	6,14	7,52	8,69	9,71	10,6	12,3
CP4916-151	4,74	6,70	8,20	9,47	10,6	11,6	13,4
CP4916-156	5,01	7,08	8,67	10,0	11,2	12,3	14,2
CP4916-161	5,26	7,44	9,12	10,5	11,8	12,9	14,9
CP4916-166	5,53	7,82	9,57	11,1	12,4	13,5	15,6
CP4916-170	5,94	8,40	10,3	11,9	13,3	14,6	16,8
CP4916-172	6,18	8,74	10,7	12,4	13,8	15,1	17,5
CP4916-177	6,45	9,12	11,2	12,9	14,4	15,8	18,2
CP4916-182	6,71	9,49	11,6	13,4	15,0	16,4	19,0
CP4916-187	7,11	10,1	12,3	14,2	15,9	17,4	20,1
CP4916-196	7,89	11,2	13,7	15,8	17,6	19,3	22,3
CP4916-205	8,55	12,1	14,8	17,1	19,1	20,9	24,2
CP4916-218	9,60	13,6	16,6	19,2	21,5	23,5	27,2
CP4916-234	11,2	15,8	19,4	22,4	25,0	27,4	31,6
CP4916-250	12,9	18,2	22,3	25,8	28,8	31,6	36,5

BICOS PARA FERTILIZANTES

Nota: Consulte sempre seu volume de aplicação. As tabulações baseiam-se na pulverização com água a 21°C. Veja as informações técnicas (páginas 179 a 202) para fórmulas úteis e outras informações.

COMO PEDIR

CP4916-008

Placa de Orifício

Vazão Nominal



Aço inoxidável para fertilizantes em faixa

- Permite aplicação de fluidos em faixa em maiores velocidades de deslocamento.
- Orifícios grandes sem obstruções internas permitem aplicações de suspensões sem entupimento.
- Menor potencial de deriva.
- Consulte a página 185 para obter os fatores de conversão da densidade de líquidos.
- Para pontas TP use capa e anel de vedação Quick TeeJet® 25608-1-NYR.



NÚMERO DA PONTA	VAZÃO DE UMA PONTA l/min	VOLUME DE APLICAÇÃO PARA ESPAÇAMENTO DE PONTAS DE 75 cm										
		4 km/h	6 km/h	8 km/h	10 km/h	15 km/h	18 km/h	20 km/h	25 km/h	30 km/h	35 km/h	
TP0001-SS	1,0	0,23	46,0	30,7	23,0	18,4	12,3	10,2	9,2	7,4	6,1	5,3
	1,5	0,28	56,0	37,3	28,0	22,4	14,9	12,4	11,2	9,0	7,5	6,4
	2,0	0,32	64,0	42,7	32,0	25,6	17,1	14,2	12,8	10,2	8,5	7,3
	2,5	0,36	72,0	48,0	36,0	28,8	19,2	16,0	14,4	11,5	9,6	8,2
TP00015-SS	1,0	0,34	68,0	45,3	34,0	27,2	18,1	15,1	13,6	10,9	9,1	7,8
	1,5	0,42	84,0	56,0	42,0	33,6	22,4	18,7	16,8	13,4	11,2	9,6
	2,0	0,48	96,0	64,0	48,0	38,4	25,6	21,3	19,2	15,4	12,8	11,0
	2,5	0,54	108	72,0	54,0	43,2	28,8	24,0	21,6	17,3	14,4	12,3
H1/4U-SS0002 TP0002-SS	1,0	0,46	92,0	61,3	46,0	36,8	24,5	20,4	18,4	14,7	12,3	10,5
	1,5	0,56	112	74,7	56,0	44,8	29,9	24,9	22,4	17,9	14,9	12,8
	2,0	0,65	130	86,7	65,0	52,0	34,7	28,9	26,0	20,8	17,3	14,9
	2,5	0,72	144	96,0	72,0	57,6	38,4	32,0	28,8	23,0	19,2	16,5
H1/4U-SS0003 TP0003-SS	1,0	0,68	136	90,7	68,0	54,4	36,3	30,2	27,2	21,8	18,1	15,5
	1,5	0,83	166	111	83,0	66,4	44,3	36,9	33,2	26,6	22,1	19,0
	2,0	0,96	192	128	96,0	76,8	51,2	42,7	38,4	30,7	25,6	21,9
	2,5	1,08	216	144	108	86,4	57,6	48,0	43,2	34,6	28,8	24,7
H1/4U-SS0004 TP0004-SS	1,0	0,91	182	121	91,0	72,8	48,5	40,4	36,4	29,1	24,3	20,8
	1,5	1,12	224	149	112	89,6	59,7	49,8	44,8	35,8	29,9	25,6
	2,0	1,29	258	172	129	103	68,8	57,3	51,6	41,3	34,4	29,5
	2,5	1,44	288	192	144	115	76,8	64,0	57,6	46,1	38,4	32,9
H1/4U-SS0006 TP0006-SS	1,0	1,37	274	183	137	110	73,1	60,9	54,8	43,8	36,5	31,3
	1,5	1,67	334	223	167	134	89,1	74,2	66,8	53,4	44,5	38,2
	2,0	1,93	386	257	193	154	103	85,8	77,2	61,8	51,5	44,1
	2,5	2,16	432	288	216	173	115	96,0	86,4	69,1	57,6	49,4
H1/4U-SS0008 TP0008-SS	1,0	1,82	364	243	182	146	97,1	80,9	72,8	58,2	48,5	41,6
	1,5	2,23	446	297	223	178	119	99,1	89,2	71,4	59,5	51,0
	2,0	2,58	516	344	258	206	138	115	103	82,6	68,8	59,0
	2,5	2,88	576	384	288	230	154	128	115	92,2	76,8	65,8
H1/4U-SS0010 TP0010-SS	1,0	2,28	456	304	228	182	122	101	91,2	73,0	60,8	52,1
	1,5	2,79	558	372	279	223	149	124	112	89,3	74,4	63,8
	2,0	3,22	644	429	322	258	172	143	129	103	85,9	73,6
	2,5	3,60	720	480	360	288	192	160	144	115	96,0	82,3
H1/4U-SS0015 TP0015-SS	1,0	3,42	684	456	342	274	182	152	137	109	91,2	78,2
	1,5	4,18	836	557	418	334	223	186	167	134	111	95,5
	2,0	4,83	966	644	483	386	258	215	193	155	129	110
	2,5	5,40	1080	720	540	432	288	240	216	173	144	123
H1/4U-SS0020 TP0020-SS	1,0	4,56	912	608	456	365	243	203	182	146	122	104
	1,5	5,58	1116	744	558	446	298	248	223	179	149	128
	2,0	6,45	1290	860	645	516	344	287	258	206	172	147
	2,5	7,21	1442	961	721	577	385	320	288	231	192	165
H1/4U-SS0030 TP0030-SS	1,0	6,84	1366	911	683	546	364	304	273	219	182	156
	1,5	8,37	1674	1116	837	670	446	372	335	268	223	191
	2,0	9,66	1932	1288	966	773	515	430	386	309	258	221
	2,5	10,8	2160	1440	1080	864	576	480	432	346	288	247
H1/4U-SS0040 TP0040-SS	1,0	9,11	1822	1215	911	729	486	405	364	292	243	208
	1,5	11,2	2240	1493	1120	896	597	496	448	358	299	256
	2,0	12,9	2580	1720	1290	1032	688	573	516	413	344	295
	2,5	14,4	2880	1920	1440	1152	768	640	576	461	384	329
H1/4U-SS0050	1,0	11,4	2280	1520	1140	912	608	507	456	365	304	261
	1,5	13,9	2780	1853	1390	1112	741	620	556	445	371	318
	2,0	16,1	3220	2147	1610	1288	859	716	644	515	429	368
	2,5	18,0	3600	2400	1800	1440	960	801	720	576	480	411
H1/4U-SS0060	1,0	13,7	2740	1827	1370	1096	731	608	548	438	365	313
	1,5	16,7	3340	2227	1670	1336	891	744	668	534	445	382
	2,0	19,3	3860	2573	1930	1544	1029	860	772	618	515	441
	2,5	21,6	4320	2880	2160	1728	1152	961	864	691	576	494

Nota: Consulte sempre seu volume de aplicação. As tabulações baseiam-se na pulverização com água a 21°C. Veja as informações técnicas (páginas 179 a 202) para fórmulas úteis e outras informações.

Aplicações típicas



FERTILIZANTE
DIRIGIDO
EXCELENTE



CONTROLE
DE DERIVA
EXCELENTE

PADRÃO DE PULVERIZAÇÃO

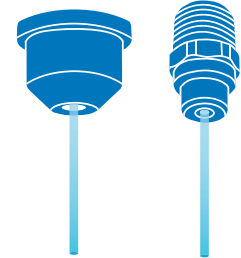

MATERIAIS DISPONÍVEIS

SS AÇO INOXIDÁVEL

COMO PEDIR

Aço inoxidável

H 1 / 4 U - S S 0 0 1 0

Modelo da Ponta | Código do Material | Vazão Nominal



55270

- Cabeça rotativa acionada pelo fluxo de líquido de lavagem através de múltiplos orifícios de pulverização circulares.
- Pulverização de jatos sólidos são posicionados com precisão para produzir molhamento efetivo e lavagem da superfície interna do tanque.
- Retentor e corpo rotativo removíveis permitem desmontagem e limpeza.
- Proporciona cobertura de 360° da superfície interna de tanques de diâmetros de até 3,0 m (10 pés).

- Projeto de auto lubrificação e autolimpeza.
- Materiais: Corpo – POM (acetil) preto. Fixadores – aço inoxidável.
- Pressão de operação recomendada: 0,7–3,5 bar.
- Conexões de montagem – ½" ou ¾" NPT ou BSPT (F).

Aplicações típicas

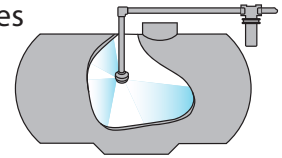

NÚMERO DO BICO	VAZÃO (l/min)					TIPO DE COBERTURA	ÂNGULO DE PULVERIZAÇÃO
	0,7 bar	1,5 bar	2 bar	3 bar	3,5 bar		
55270-1/2-11-POM	22,3	30,8	35,3	43,5	47,3		360°
B55270-1/2-11-POM							
55270-3/4-18-POM	34,0	50,0	58,0	71,0	77,0		
B55270-3/4-18-POM							



D41892

- O bico giratório de lavagem do tanque é usado para lavar o interior dos recipientes das embalagens de produtos químicos e tanques de pulverização de até 2 m de diâmetro.
- Disponível com conexões de ½" NPT ou BSPT (F).

- A rotação significativamente mais baixa de aproximadamente 15% da velocidade típica resulta em uma limpeza mais rápida e completa da superfície do tanque.
- Rolamento deslizante autolimpante.
- O corpo e os insertos são feitos de POM (Acetal).
- O bico se encaixa na abertura de 37 mm.
- Pressão de operação recomendada de 2–4 bar com pressão máxima de 8 bar.

NÚMERO DO BICO	VAZÃO (l/min)				
	1,5 bar	2 bar	3 bar	4 bar	5 bar
D41892-(B)1/2-POM-6	15,9	18,3	22,5	26,0	29,0



23240

- O bico de lavagem de embalagens 23240 é usado para lavar resíduos antes do descarte das mesmas.
- Pode ser usado para recipientes com abertura de 26 mm de diâmetro ou maiores.

- Três orifícios de jato plano proporcionam as forças auto rotativas necessárias para criar a cobertura esférica.
- Disponível em conexões de ½" NPT ou BSPT (F).

Aplicações típicas

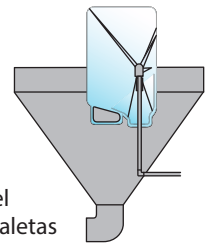

- Feito em aço inoxidável 316. Rolamentos e canaletas foram substituídos com material 316SS. Inclui também uma luva interna feita em náilon.

NÚMERO DO BICO	CONEXÃO DE ENTRADA NO TUBO	VAZÃO (l/min)				
		1,5 bar	2 bar	2,5 bar	3 bar	4 bar
(B)23240-3-316SS-5.7-316SS	½" (F)	13,9	16,1	18,0	19,7	23,0
(B)23240-3-316SS-7-316SS		19,5	23,0	25,0	28,0	32,0



VSM

- Usado para lavagem interna de embalagens de produtos químicos.
- 40 orifícios combinados para produzir um ângulo de pulverização de 240°.

- Estrutura toda em náilon.
- Disponível com conexões de ½" ou ¾" NPT ou BSPT (F).
- Pressão de operação recomendada 2–4 bar.

NÚMERO DO BICO	CONEXÃO DE ENTRADA NO TUBO	DIÂMETRO DO ORIFÍCIO	VAZÃO (l/min)						ÂNGULO DE PULVERIZAÇÃO
			0,5 bar	1 bar	2 bar	3 bar	5 bar	10 bar	
(B) VSM-*-28	½" (F)	0,80	8,8	12,5	17,7	21,7	28,0	39,5	240°
(B) VSM-*-44		1,00	13,9	19,7	27,9	34,1	44,0	62,3	
(B) VSM-*-90	½" ou ¾" (F)	1,50	28,5	40,3	56,9	69,7	90,0	127	
(B) VSM-*-140		1,95	44,3	62,6	88,5	108	140	198	
(B) VSM-*-190		2,30	60,1	85,0	120	147	190	269	

COMO PEDIR

(B) V S M - 3 / 4 - 1 4 0

BSPT Tipo de Bico Tamanho Vazão

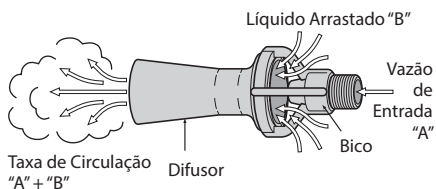

46550, Y33180 E Y9270

- Permite que bombas pequenas movimentem grandes volumes de líquidos.
- Fabricado em polipropileno reforçado com fibra de vidro para uma excelente

resistência a produtos químicos e a corrosão.

- A grande abertura do fluxo minimiza o entupimento.
- Disponível em conexões de entrada de tubo com roscas de ¼", ⅜", ¾" ou 1½" (M).

DESEMPENHO APROXIMADO DA VAZÃO	NÚMERO DO MODELO	PRESSÃO DE ENTRADA DE LÍQUIDO						
		0,7 bar	1 bar	1,5 bar	2 bar	2,5 bar	3 bar	3,5 bar
Vazão de Entrada "A" (l/min)	46550-1/4-PP	13,4	16.0	19.5	23	25	28	30
	Y33180-PP	34	41	50	58	65	71	77
	Y9270-PP	51	62	75	87	97	107	115
Líquido Arrastado "B" (l/min)	46550-1-1/2-PP	125	151	184	215	243	259	288
	46550-1/4-PP	50	59	72	84	93	102	110
	Y33180-PP	138	164	201	232	259	284	307
Taxa de Circulação "A"+ "B" (l/min)	Y9270-PP	206	246	301	348	389	426	460
	46550-1-1/2-PP	502	604	736	860	972	1036	1152
	46550-1/4-PP	63	75	92	107	118	130	140
Taxa de Circulação "A"+ "B" (l/min)	Y33180-PP	172	205	251	290	324	355	384
	Y9270-PP	257	308	376	435	486	533	575
	46550-1-1/2-PP	627	755	920	1075	1215	1295	1440

COMO PEDIR

Y 3 3 1 8 0 - P P

NÚMERO DO MODELO	CONEXÃO DE ENTRADA NO TUBO	DIÂMETRO O ORIFÍCIO (mm)	COMPRIMENTO (mm)	DIÂMETRO (mm)
46550-1/4-PP	¼" (M)	4,8	76	32
Y33180-PP	⅜" (M)	7,9	103	52
Y9270-PP	¾" (M)	9,5	162	74
46550-1-1/2-PP	1½" (M)	14,3	254	114

TeeJet® AGITADORES A JATO

Instalado na parte inferior do tanque de pulverização na extremidade da linha de retorno de agitação. O fluxo de jato contínuo cria turbulência e mantém os pós molháveis em suspensão.



6290-SC

Feito nas opções de latão, alumínio e todo em aço inoxidável. Conexão de entrada de ¼" NPT (F). Se encaixa através do furo de 51 mm. Peso de 0,17 kg. As capas do sifão aumentam o fluxo de líquido pela ação do Venturi para aumentar o potencial de mistura.

COMO PEDIR

Latão

6 2 9 0 S C - 1

Alumínio

6 2 9 0 S C - 1 - A L

Aço inoxidável

6 2 9 0 S C - 1 - S S

NÚMERO DO AGITADOR DE JATO	NÚMERO DA CAPA DE ORIFÍCIO	DIÂMETRO DA ENTRADA DA CAPA DE ORIFÍCIO (cm)	VAZÃO (l/min) ATRAVÉS DA LINHA DO AGITADOR A VÁRIAS PRESSÕES						PARA O TAMANHO MÁXIMO DO TANQUE EM LITROS DE:
			1 bar	1,5 bar	2 bar	2,5 bar	3 bar	3,5 bar	
6290SC-1	11118-1	1,39	3,5	4,5	5	5,5	6	6,5	200
6290SC-2	11118-2	2,18	8,5	10,5	12	13,5	15	16	400
6290SC-3	11118-3	2,43	11	13,5	15,5	17,5	19	20	500
6290SC-5	11118-5	3,65	20	25	28	32	35	38	900
6290SC-8	11118-8	3,96	23	28	33	37	40	43	1100
6290SC-10	11118-10	4,49	26	32	37	41	45	48	1300

Nota: Os tamanhos máximos de tanques da tabela são aproximados e baseados em operações a 3 bar com defensivos, não com fertilizantes.

GUIA MATRIX® 430

O Matrix 430 é um sistema de orientação gráfica fácil de usar e de baixo custo, ideal para usuários iniciantes. A tela sensível ao toque em cores permite que a operação seja realizada de forma eficiente pelos campos com mínimas falhas e sobreposições na cobertura.

- Orientação GNSS versátil em um pacote compacto e portátil.
- Exibição numérica em tempo integral na tela do erro transversal, com a possibilidade de exibição de dois parâmetros adicionais selecionáveis pelo usuário, incluindo: área trabalhada, tempo trabalhado e velocidade de deslocamento no solo.
- Receptor GPS/GLONASS de alta qualidade com tecnologia ClearPath que melhora o desempenho do GNSS.
- Modos de orientação incluem: AB Reta, AB Curva, Pivô em Círculo e Última Passagem.
- Sistema de alarme sonoro alerta o operador ao entrar em áreas já aplicadas anteriormente.
- Fornece relatórios de cobertura em formato .KML ou .PDF.



NÚMERO DA PEÇA	DESCRIÇÃO
GD430-GLO-P-B	Kit, Matrix 430, GLONASS, Antena Patch, Cabos de Bateria
GD430-GLO-P-L	Kit, Matrix 430, GLONASS, Antena Patch, Conector tipo cigarreira
GD430-GLO-R30-B	Kit, Matrix 430, GLONASS, Antena RXA-30, Cabos para Bateria
GD430-GLO-R30-L	Kit, Matrix 430, GLONASS, Antena RXA-30, Conector tipo cigarreira

SISTEMA DE GUIA MATRIX 430VF (VINHEDOS/POMARES)

O Matrix 430VF é um sistema de orientação GNSS fácil de usar, confiável e econômico, projetado especificamente para simplificar as operações em vinhedos e pomares. Ele oferece a funcionalidade de relatório do Matrix 430 original, mas com recursos de mapeamento e orientação específicos para essas aplicações especializadas.

- As linhas de aplicação são coloridas para mostrar onde ocorreram as aplicações e onde houve pulos ou aplicações duplas.
- Alerta o operador ao entrar em uma linha ou área de aplicação.
- Armazena até cinco trabalhos.
- Cinco perfis de máquina diferentes permitem alternar facilmente entre máquinas ou configurações de máquina.
- Excelente visibilidade do display em ambientes com muita luz ou durante a noite.
- Fácil de entender e fácil de usar.



NÚMERO DA PEÇA	DESCRIÇÃO
GD430VF-GLO-P-B	Kit, Matrix 430VF, GLONASS, Antena Patch, Cabos de Bateria
GD430VF-GLO-P-L	Kit, Matrix 430VF, GLONASS, Antena Patch, Conector tipo cigarreira
GD430VF-GLO-R30-B	Kit, Matrix 430VF, GLONASS, Antena RXA-30, Cabos para Bateria
GD430VF-GLO-R30-L	Kit, Matrix 430VF, GLONASS, Antena RXA-30, Conector tipo cigarreira

MATRIX® 908

Matrix 908 foi construído para ser expansível, com desempenho robusto e fácil operação nas mais diversas aplicações agrícolas. Como o mais recente da família de GPS, o Matrix 908 oferece um display brilhante e claro, estrutura de menu intuitiva e construção duradoura. Escolha um modelo de navegação de campo para orientação GNSS e mapeamento de cobertura, incluindo controle automático de seção. Ou opte por um modelo pronto para ISOBUS que realiza funções de orientação, além de Terminal Virtual ISOBUS para controle da pulverização ou adubação. O receptor GNSS integrado de alto desempenho oferece opções de atualização de precisão sem alterações no hardware, tornando o Matrix 908 adequado para uma ampla gama de aplicações atuais ou futuras.

- O receptor GNSS integrado oferece atualizações para aumentar a precisão sem alterações no console ou no hardware da antena.
- A versão base oferece orientação, mapeamento e controle automático de seção; A versão Terminal Virtual ISOBUS e controle de tarefas estão disponíveis por meio de desbloqueio de recurso.
- TwinView permite que o operador visualize a orientação e a tela UT lado a lado.
- O display de alta resolução de 203 mm pode ser visualizado em plena luz do dia ou configurado para o modo noturno em condições de pouca luz.
- Sua estrutura metálica e robusta torna o Matrix 908 durável e resistente.



ELETRÔNICOS

NAVEGADOR COM KITS DE CABOS E RECEPTOR INTERNO

NÚMERO DA PEÇA	DESCRIÇÃO
90-1006-ENUS	Kit, M908 NAV-L1-GLO-ENUS
90-1007-ENUS	Kit, M908 NAV-L2+TSL-GLO-ENUS
90-1008-ENUS	Kit, M908 NAV-L2+TSC-GLO-ENUS

ISO COM KITS DE CABOS E RECEPTOR INTERNO

NÚMERO DA PEÇA	DESCRIÇÃO
90-10011-ENUS	Kit, M908 ISO-L1-GLO-ENUS
90-10012-ENUS	Kit, M908 ISO-L2+TSL-GLO-ENUS
90-10013-ENUS	Kit, M908 ISO-L2+TSC-GLO-ENUS

90-10006-ENUS DIAGRAMA DE KIT DE PEÇAS

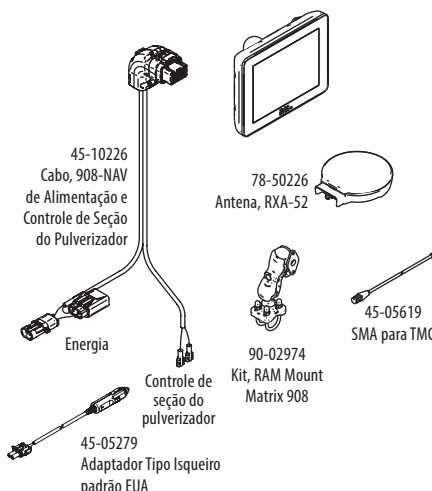

90-10011-XX DIAGRAMA DE KIT DE PEÇAS

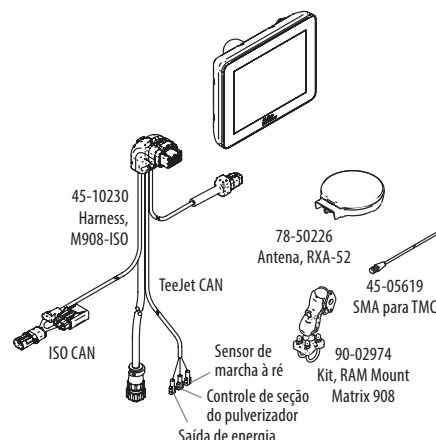

M 9 0 8 N A V - L 1 - G L O - E N

MODELO	
908	Tamanho de tela 203 mm

CONFIGURAÇÃO	
NAV	Navegação
ISO	ISOBUS

CONFIGURAÇÃO DE FREQUÊNCIA GNSS	
N	Sem receptor interno
L1	Única frequência SBAS
L2+TSL	Dual Frequência com TERRASTAR-L
L2+TSC	Dual Frequência com TERRASTAR-C

CONSTELAÇÕES GNSS	
N	Sem Receptor Interno
GLO	GLONASS

IDIOMAS	
EN	Inglês Métrico
EN US	Unidades dos EUA em inglês
BG	Búlgaro
BR	Português
CZ	Tcheco
DA	Dinamarquês
DE	Alemão
ES	Américas Central e do Sul
ET	Estoniano
FI	Finlandês

DIAGRAMA DO SISTEMA MATRIX 908

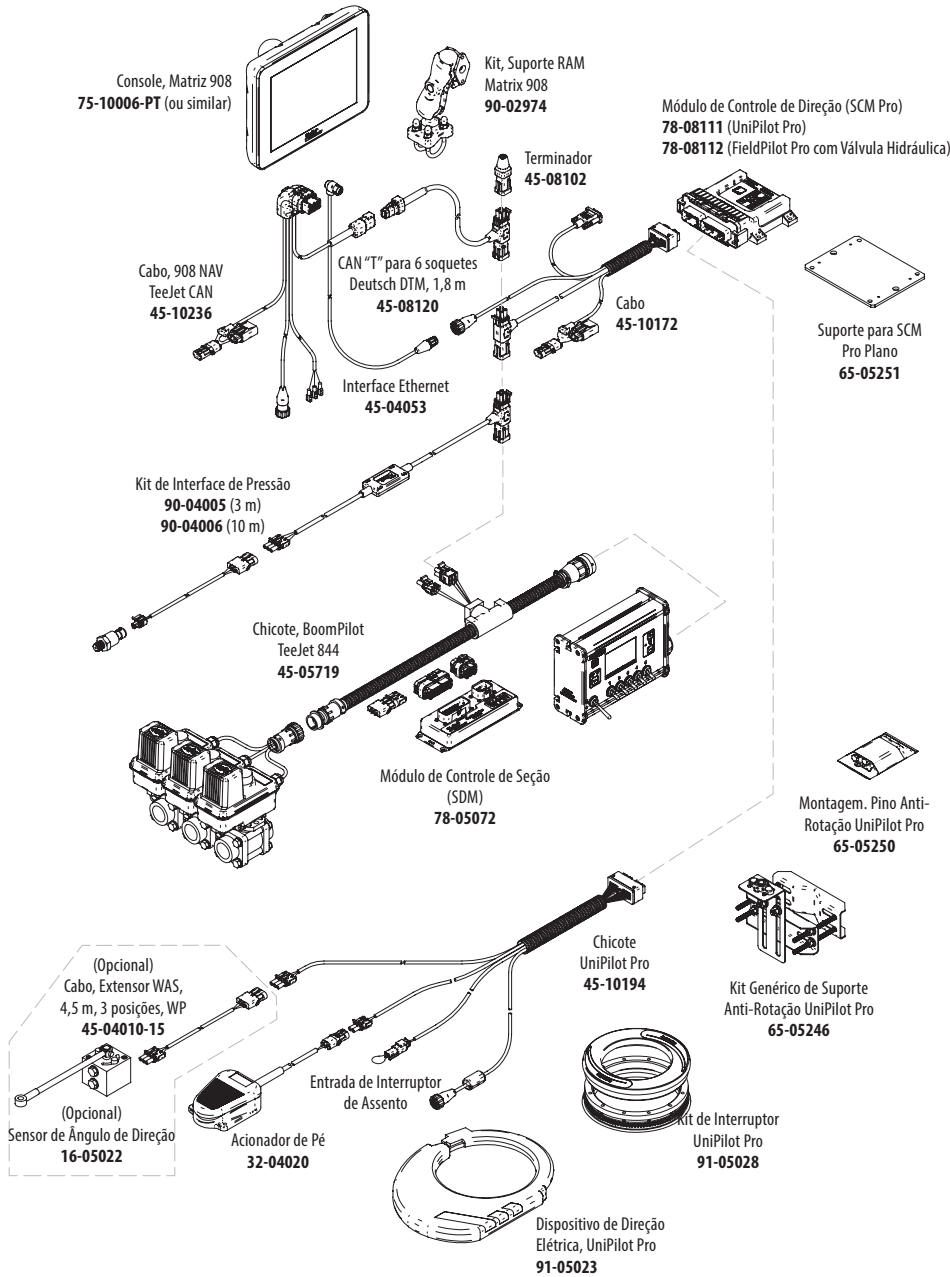

ACESSÓRIOS



UNIPILOT® PRO

- Solução de direção automática.
- Fácil de instalar sem remover o volante.
- Rápido para transferir entre diferentes aplicações.
- Compatível com uma ampla variedade de máquinas.
- Recurso de atualização para consoles Matrix 908, 570GS e 840GS.



KITS BOOMPILOT®

- Controla automaticamente as válvulas de seção do pulverizador de acordo com o mapeamento GPS de aplicação.
- Minimiza sobreposições ou falhas custosas que podem ocorrer com o controle manual.
- Compatível com pulverizadores e distribuidores de sólidos.
- Pode controlar até 15 seções.
- Kits BoomPilot desenvolvidos para interface com uma ampla variedade de controladores existentes.



744E-3



744A-3

CONTROLADORES MANUAIS PARA PULVERIZADORES 744

A família de controladores de pulverizadores 744 oferece um controle manual simples das válvulas elétricas das seções da barra e de uma válvula elétrica reguladora de pressão. Esses controles estão disponíveis em uma variedade de kits configurados para conexão com válvulas solenoides ou de esfera. O 744 oferece um manômetro iluminado e LEDs para indicar o status da chave da seção. Uma chave mestre conveniente permite que todas as seções da barra sejam ligadas ou desligadas simultaneamente.

- Os kits 744A são oferecidos com 3 chaves de seção e uma escolha de manômetros de 7 ou 20 bar.
- Os kits 744E são oferecidos com manômetro de 7 bar e opção de 3 ou 5 chaves de seção.
- Os kits incluem chicotes para tornar as conexões rápidas e fáceis. Cabos de extensão opcionais permitem um ajuste personalizado para muitos tipos de máquinas.

KITS DE VÁLVULAS DE ESFERA DE 3 SEÇÕES 744 (100 PSI)

NÚMERO DA PEÇA	DESCRIÇÃO
90-02439-MP	Kit, 744A, 3 seções, 7 bar e chicote para válvula de esfera modelo Metri-Pack
90-02439-MD	Kit, 744A, 3 seções, 7 bar e chicote para válvula de esfera modelo MINI-DIN
90-02439-UX	Kit, 744A, 3 seções, 7 bar e chicote para válvula de 4 POS WP
90-50254	Kit, 744A, 3 seções, 7 bar e com chicote 430 DIN

KITS SOLENOIDES DE 3 SEÇÕES 744 (100 PSI)

NÚMERO DA PEÇA	DESCRIÇÃO
90-50149	Kit, 744A, 3 seções, 7 bar e cabos de solenoide
90-50161	Kit, 744A, 3 seções, 7 bar, cabos de solenoide e com válvula reguladora 244C de 3/4"
90-50163	Kit, 744A, 3 seções, 7 bar, cabos de solenoide e com regulador de pressão 3/4" modelo 244C & 144A-3
90-50177	Kit, 744A, 3 seções, 7 bar, cabos de solenoide e com válvula reguladora 244C de 3/4" e 144P-3

DIAGRAMA DO SISTEMA COM VÁLVULA DE ESFERA



DIAGRAMA DO SISTEMA COM VÁLVULA SOLENOIDE



RADION 8140 CONTROLADOR AUTOMÁTICO DE PULVERIZAÇÃO

Radion é um controlador de pulverização automático avançado que apresenta uma interface de tela sensível ao toque. A ferramenta de planejamento mostra automaticamente a faixa de velocidade disponível para a capacidade da ponta de pulverização selecionada.

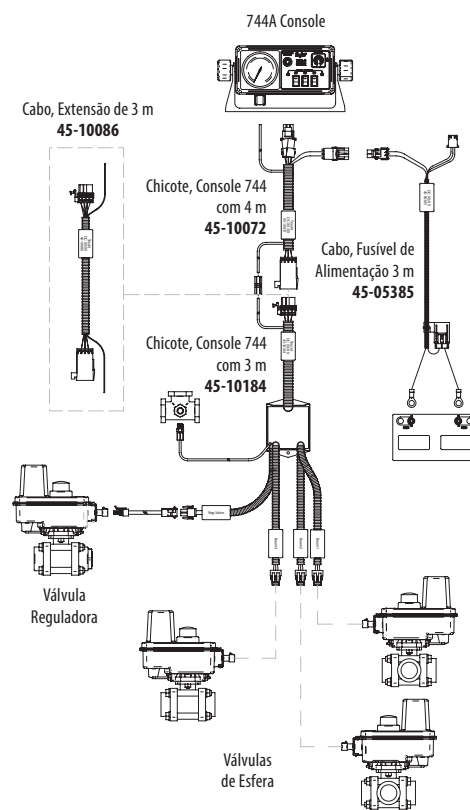
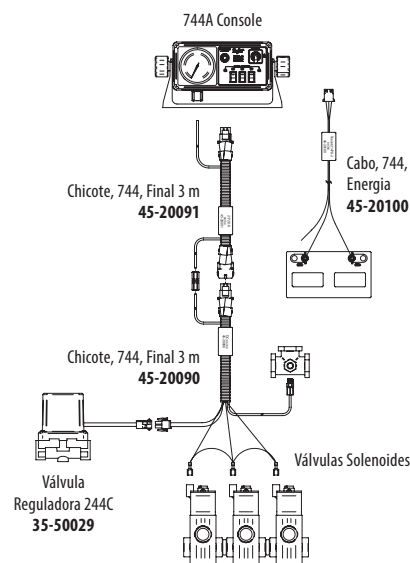
- A tela sensível ao toque de 109 mm está repleta de informações úteis e pode ser configurada de acordo com as preferências do usuário.
- O monitoramento do nível do tanque e as funções de enchimento automático do tanque estão incluídos.

- A função de tamanho de gota mostra ao operador o tamanho aproximado da gota com base na ponta de pulverização e na pressão de aplicação selecionadas.
- Compatível com chicotes de fiação estilo 844, 854 e 845.
- Disponível em modelos para controlar 5, 7 ou 9 seções de barra.
- Realiza o controle automático de seção baseado em GPS quando conectado a um computador de campo Matrix 908 (É necessário desbloquear o recurso).



NÚMERO DA PEÇA	DESCRIÇÃO
90-50259	Kit, Radion 8140-5, Suporte RAM Mount, Cabo de Energia de 4 m, Guia do Usuário
90-50263	Kit, Radion 8140-7, Montagem RAM, Sem Cabos, Guia do Usuário
90-50265	Kit, Radion 8140-9, Montagem RAM, Sem Cabos, Guia do Usuário

CONTROLADOR DE PULVERIZAÇÃO TEEJET 845

O Controlador TeeJet 845 foi projetado com simplicidade em mente. A tela colorida atualizada é facilmente visível em todas as condições de iluminação e torna a operação mais fácil do que nunca. Dados-chave da aplicação estão sempre visíveis - incluindo velocidade, taxa de aplicação, volume aplicado, pressão do sistema e área coberta. O 845 pode ser operado em modos de regulagem de fluxo ou pressão e oferece 5 acionadores de controle de seção de barra mais um acionador mestre.

- A tela LCD atualizada é retroiluminada e mais fácil de ler do que os modelos anteriores.
- Uma única conexão de cabo permite fácil instalação e remoção.
- A programação passo-a-passo é simples, lógica e fácil de manusear.
- A estrutura durável de alumínio resistente às intempéries oferece opções de montagem fáceis.
- A ferramenta de planejamento integrada facilita a seleção da ponta de pulverização.



NÚMERO DA PEÇA	DESCRIÇÃO
90-50268	Kit, 845, Suporte de Montagem, Cabo de Energia de 4 m, Guia do Usuário
90-50143	Kit, 845, Suporte de Montagem, Sem Cabos, Guia do Usuário

DIAGRAMA DO SISTEMA 845 COM CABEAMENTO DE VÁLVULA TIPO ESFERA

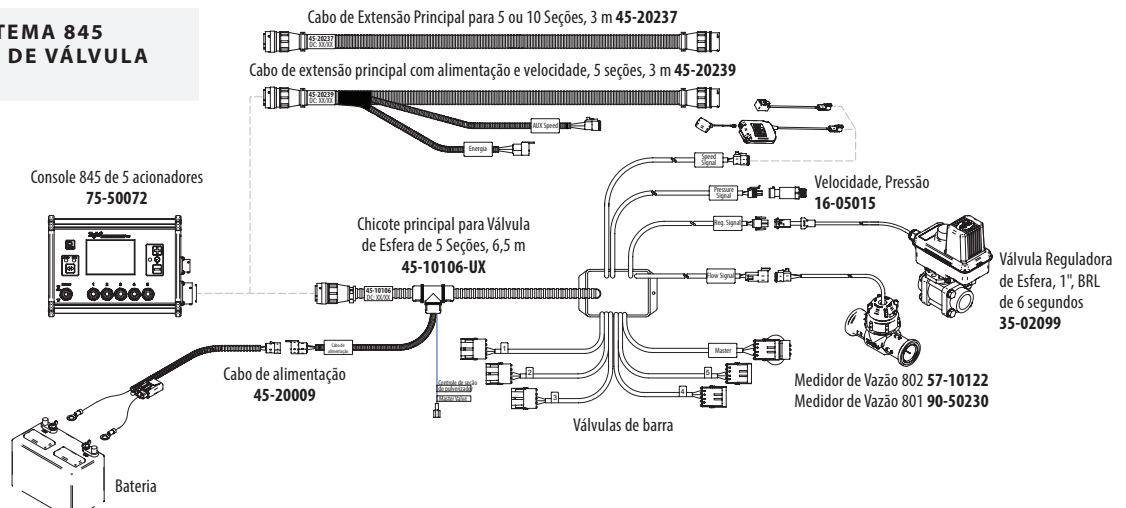



DynaJet é uma plataforma de controle de bicos que estende os limites do seu pulverizador usando o sistema de controle de bicos PWM. PWM significa modulação por largura de pulso, uma técnica de controle de fluxo do bico, alternando rapidamente em cada bico o percentual de tempo ligado e desligado para controlar a taxa de fluxo. Maior percentual de tempo ligado (ou maior ciclo de trabalho) significa maior fluxo, menor ciclo de trabalho significa menor fluxo. Esse controle permite que a taxa de fluxo e a pressão sejam gerenciadas independentemente, o que possibilita capacidades avançadas de aplicação. O DynaJet também alterna o status ligado/desligado de cada bico para minimizar desperdícios com sobreposição de defensivos. O DynaJet também realiza a compensação de curva, aplicando taxas maiores na parte externa da barra durante aplicação em curva, mantendo o volume de aplicação proporcional a velocidade de deslocamento da barra.

- Faixa de Velocidade estendida de trabalho enquanto mantém a pressão constante.
- A pressão de operação pode ser facilmente ajustada a partir da cabine e o DynaJet mantém a taxa de aplicação alterando o ciclo de trabalho do bico.
- Frequência de 20 Hertz, ou seja, liga/desliga 20 vezes por segundo elimina preocupações com falhas entre pulsos durante a pulverização.
- Realize uma ampla gama de aplicações (taxas, velocidades e tamanhos de gotas) com um único bico.
- O DynaJet controla cada bico individualmente, permitindo controle de largura de faixa com alta precisão.
- Torne a distribuição de pulverização uniforme durante curvas com a função de Compensação de Curva.
- Controle de ligar/desligar de até 244 bicos individuais quando conectado ao controlador de vazão IC45 da TeeJet.
- Controle de até 30 seções com um controlador de terceiros.
- Válvulas solenoides e sistema de chicotes testados e aprovados nos ambientes mais rigorosos, incluindo aplicação de fertilizante de nitrogênio líquido.



DynaJet ECU: DM-02



Cabo Driver Duplo DynaJet



DIAGRAMA DO SISTEMA DYNAJET

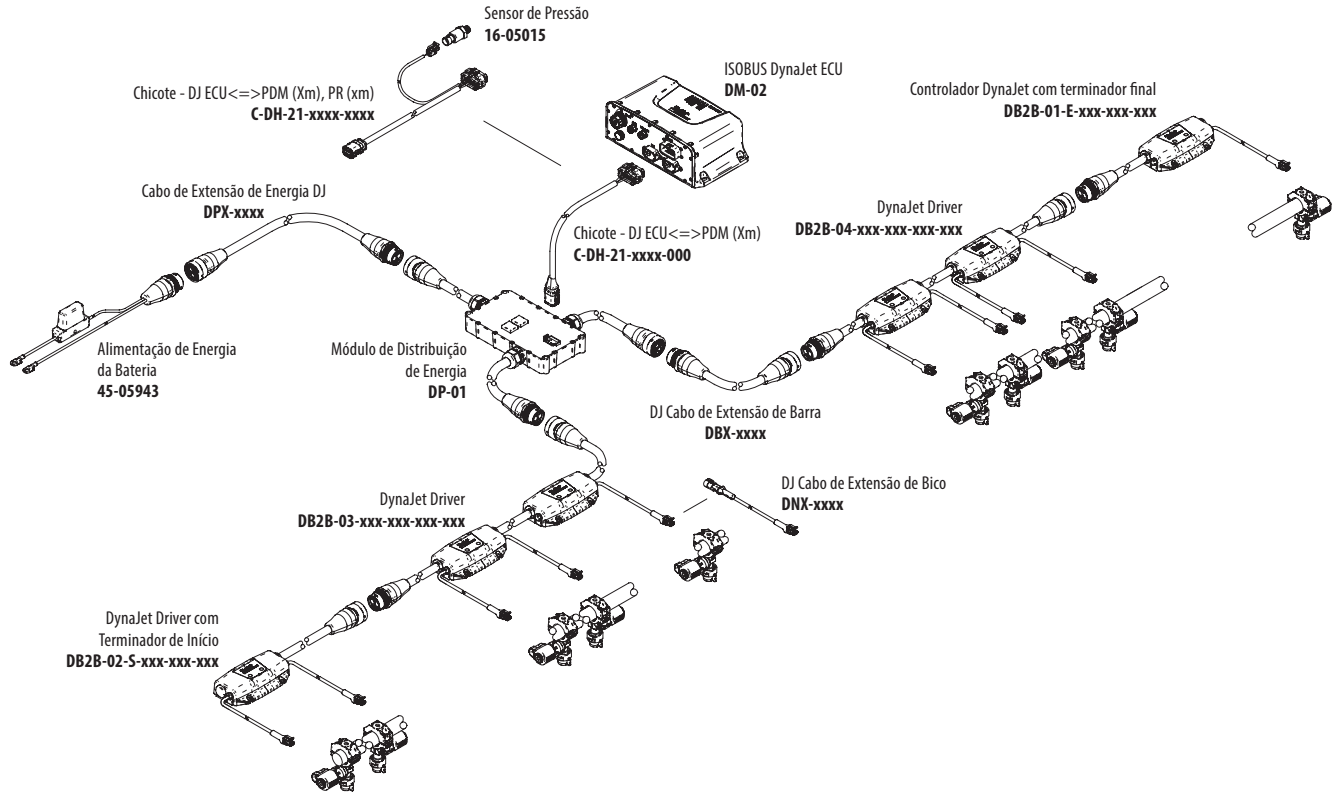

DynaJet é compatível com as válvulas solenoides TeeJet. Essas válvulas de bico são projetadas com PWM em mente. Elas equilibram consumo de potência, capacidade de fluxo e durabilidade de maneira eficiente. Consulte a página 134 para obter mais detalhes sobre as válvulas solenoides de bico PWM da TeeJet.



115880 Válvula DynaJet



116280 Válvula de alto fluxo DynaJet



Entre em contato com um fabricante de pulverizadores para discutir como obter o DynaJet no seu próximo pulverizador.

O IC45 integra as mais recentes funcionalidades e recursos de controle de taxa da TeeJet®. A regulação rápida e estável da pulverização é combinada com opções de expansão modular para criar uma plataforma completa de controle de pulverização.

- A interface do usuário atualizada é amigável e fácil de navegar.
- O projeto modular permite sua instalação em qualquer tipo de pulverizador.
- Válvulas de seção são controladas por módulos que comandam até 12 válvulas por módulo. Múltiplos módulos podem ser encaixados, permitindo o controle de grandes quantidades de seções e/ou outros acionamentos elétricos do pulverizador (faróis, bomba, cilindros hidráulicos, etc.).
- Recursos modulares adicionais incluem enchimento de tanque com estação de controle remoto, direção com barra de tração ou rodado para pulverizadores rebocados, controle ISOBUS, com mais funcionalidades por vir.
- Controle de até 30 válvulas de seção de barra, ou até 244 bicos individuais quando combinado com o DynaJet IC7140.
- Projetado para operar com terminais ISOBUS de terceiros.
- Projetado para confiabilidade e longa vida útil.
- LEDs externos de status permitem rápida confirmação de status.
- Porta USB para fácil atualização de firmware.
- Múltiplos comprimentos de cabo para atender às suas necessidades.



IC45 ECU



Interface Gráfica IC45 no Terminal Universal Matrix 908



Cabo do pulverizador ISOBUS



Driver de Saída PLP 12



DYNAJET & IC45 TRAZEM RECURSOS AVANÇADOS PARA SEU PULVERIZADOR

IC45 é o modelo do novo computador de campo ISOBUS. Ele integra o melhor desempenho de controle e funcionalidade da TeeJet.

DynaJet é uma solução de controle PWM que amplia os limites do seu pulverizador, gerenciando todos os bicos individualmente.

Quando combinados o, DynaJet e o IC45 se tornam mais do que a soma de cada sistema. Ao integrarem as ECUs DynaJet e IC45 oferecem os recursos mais avançados, incluindo:

- Desempenho de controle da vazão extremamente rápido e estável em uma ampla faixa de vazões, até mesmo individualmente em cada bico.
- Aplicação em área total com controle de taxa individual por seção ao longo da barra.
- Aplicações orientadas por mapas de prescrição com diferentes taxas em toda a barra.
- Larguras de seção dinâmicas dependendo dos modos de operação manual ou automático.
- Compatibilidade com sistemas avançados de pulverização localizada.
- Chaves virtuais na tela para comando das seções simples e fácil de usar.



DynaJet ECU



IC45 Controle de Pulverizador

- ✓ **MAIS DESEMPENHO**
- ✓ **MAIS RECURSOS**
- ✓ **MAIS ECONOMIA**



Aplicação de Taxa Variável por Seções



Suporte para aplicação em área total ou em faixa



Compatível com Aplicação Localizada



COMPUTADOR DE CAMPO ISOBUS IC38 PARA FERTILIZADOR

O IC38 integra as mais recentes funcionalidades e recursos de controle de taxa de sólidos da TeeJet. Uma base de controle rápida e estável é combinada com outras funções para criar uma plataforma completa de controle de sólidos.

- Disponível para fertilizadores com aplicação por cinta transportadora ou por gravidade.
- Controle de até 3 produtos diferentes.
- Controle de taxa variável compatível via ISOBUS.
- Controle de velocidade dos discos.
- Controle de velocidade das cintas transportadoras.
- Controle de seção de até 12 seções.
- Monitoramento estático e dinâmico do peso da caçamba.
- Projetado para operar com terminais ISOBUS de terceiros.
- O sistema de cabeamento estilo caixa de junção torna a instalação simples.



IC38 ECU



IC38 Interface gráfica no Matrix 908 UT



SENSOR DE PRESSÃO

- Disponível em duas faixas de pressão para máxima precisão em sua aplicação.
- Proteção contra polaridade reversa.
- Conector resistente às condições climáticas.
- 10 e 25 bar.
- Conexões de 1/4" NPT.
- Sensores podem suportar até duas vezes a pressão nominal sem danos.



Pressure Sensor

FLUXÔMETRO DA SÉRIE 800

- Projeto de turbina para ótima precisão.
- Rolamentos de rubi duráveis para longa vida útil.
- Projeto de turbina "verificação rápida" de fácil remoção para limpeza e serviço rápido.
- Tensão de operação de +4,5 a 16 VDC com luz de status LED.
- Partes molhadas são de polipropileno reforçado com vidro, aço inoxidável e Viton.
- Ampla gama de conexões e acessórios disponíveis com conexões de flange DirectoValve.
- Ampla gama de conectores de cabo para compatibilidade com muitas marcas de controladores de taxa.



Fluxômetros 801 & 802

NÚMERO DA PEÇA	DESCRIÇÃO	CAPACIDADE DE FLUXO*
801A	Fluxômetro 801A, Flange de 4 Parafusos, 20 bar	7,5–170 l/min
801	Fluxômetro 801, Flange da Série 50, 20 bar	7,5–170 l/min
802	Fluxômetro 801, Flange da Série 75, 20 bar	11–492 l/min

*Queda de pressão de 1 bar no fluxo máximo nominal.

FLUXÔMETROS DA SÉRIE D

- Projeto de roda d'água simples para restrição mínima do fluxo.
- Construção em náilon para resistência química e durabilidade.
- Montagem do sensor de fácil remoção para manutenção.
- Conexões com encaixe de pino para mangueiras, facilitando a remoção dos sistemas de encanamento.
- Classificação de pressão de 16 bar.
- Grande variedade de conectores de cabo para compatibilidade com muitas marcas de controladores de fluxo.



Fluxômetros 16D



Fluxômetros 20D

NÚMERO DA PEÇA	DESCRIÇÃO	CAPACIDADE DE FLUXO*
10D Series	Fluxômetro de 10 mm	3,8–55,0 l/min
16D Series	Fluxômetro de 16 mm	7,0–64,0 l/min
20D Series	Fluxômetro de 20 mm	15,0–145,0 l/min
26D Series	Fluxômetro de 26 mm	20,0–400,0 l/min

*Queda de pressão de 1 bar no fluxo máximo nominal. Por favor consulte o Documento Técnico 98-01111 para informações detalhadas sobre como fazer o pedido.

SENSOR DE VELOCIDADE GPS

O Sensor de Velocidade GPS utiliza um receptor GPS para medir a verdadeira velocidade terrestre e emite um sinal de frequência compatível com a entrada do sinal de velocidade do radar da maioria dos controladores e monitores.

- Elimina os problemas frequentemente encontrados com sensores de velocidade de radar em superfícies molhadas, com o movimento das culturas ou vibração do veículo.
- A caixa do sensor é montada dentro da cabine, apenas a antena pequena é montada externamente.
- Os LEDs de status mostram as condições de energia, bloqueio de GPS e saída de velocidade.
- Ampla variedade de cabos adaptadores disponíveis tornando-o compatível com todos os sistemas de controle de taxa de aplicação populares.
- Faixa de velocidade de 0,8 a 129 km/h.











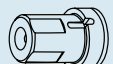

Sensor de velocidade GPS

CÓDIGO DE COR















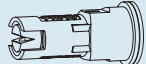
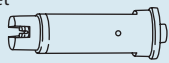
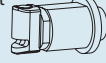





1	2	3	4	5	6	7	8	9	10	11	12	13
Preto	Branco	Vermelho	Azul	Verde	Amarelo	Marrom	Laranja	Cinza	Violeta ³	Azul Claro ⁴	Vermelho framboesa ⁵	Verde Claro ⁵

INFORMAÇÕES DE PEDIDO

CAPAS QUICK TEEJET	NÚMERO DA PEÇA		PARA USO COM PONTAS DE PULVERIZAÇÃO DE JATO PLANO – 20 BAR DE PRESSÃO MÁXIMA
	CAPAS APENAS PARA QUICK TEEJET	CONJUNTO DE ANEL DE VEDAÇÃO E CAPA QUICK TEEJET	
	CP26277-1-NY ²	26278-1-NYR ²	Ponta e Difusor em cerâmica     D-Disc Core TXB ConeJet AITXB ConeJet
	CP114395-1-NY ²	114396-1-NYR ²	 11436-1-NYR inclui junta e anel O-ring (CP7717-M10.5x1.5-VI). TXR ConeJet
	—	QJ4676-45-1/4-NYR ²	Capa Quick TeeJet de 45° com saída roscada fêmea de 1/4" NPT.
	—	QJ4676-90-1/4-NYR ²	Capa Quick TeeJet de 90° com saída roscada fêmea de 1/4" NPT
	—	QJ4676-1/8-NYR ²	Permite o uso de bicos padrão de 1/8" e 1/4". Pode ser usado para montagem de ma-nômetro na ponta do bico. (B) = BSPT.
	—	QJ(B)4676-1/4-NYR ²	
	—	114447A-1-CELR ²	Esta peça fornece um fechamento rápido na ponta do bico para uma rápida mudança de espaçamento ou alteração na largura de pulverização.
	—	114447A-1-CELV ²	

² Estas capas estão disponíveis apenas em preto.

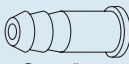
CAPS PARA PORTA DE BICO HARDI®

CAPAS QUICK TEEJET	NÚMERO DA PEÇA		PARA USO COM PONTAS DE PULVERIZAÇÃO DE JATO PLANO – 10 BAR DE PRESSÃO MÁXIMA
	CAPAS APENAS PARA QUICK TEEJET	CONJUNTO DE ANEL DE VEDAÇÃO E CAPA QUICK TEEJET	
	CP21399-*-CE	21398H-*-CELR	    TJ60 TwinJet® AI Turbo TwinJet® -02 a -06 DG TwinJet® AIXR TeeJet® -08 a -10    AI TeeJet® & AIUB TeeJet® Turbo TeeJet® Induction (TTI) -01 a -06 SJ3 StreamJet
	CP23307-*-CE	23306H-*-CELR	       TP Padrão -0067 a -08 XR TeeJet -01 a -08 AIXR TeeJet® -015 a -06 DG TeeJet® Turbo TeeJet® -01 a -08 OC TeeJet® -01 a -08 AccuPulse® TwinJet® -015 a -08
	CP58350-*-CE	58348H-*-CELR	      TK FloodJet® FL FullJet® TX ConeJet TG Full Cone Conexão para Mangueira AITXA ConeJet

Nota: Ao usar o filtro de ponta TeeJet, use a junta CP26227 no lugar da junta CP23308. Consulte a página 137 para o adaptador Har-di para TeeJet 55240.

*Especifique o código de cor (veja o gráfico acima).

Os corpos de bico QJS utiliza um projeto modular que permite soluções altamente customizadas para melhor atender as necessidades de seu pulverizador e de sua pulverização. Escolha o tamanho de barra, posição de entrada, arranjo de saída e mecanismo de fechamento da ponta que trabalhe melhor.

- O corpo de bico encaixado, de saídas múltiplas é ideal para pulverizadores montados, tracionados ou autopropelidos.
- A configuração de barra úmida oferece a escolha de entrada lateral ou inferior em cinco diferentes diâmetros (1/2", 3/4", 1", 20 mm e 25 mm); também é disponível versão para barra seca em três tamanhos (1/2", 3/4", 1").
- Pode ser equipado com qualquer combinação de fechamento de pontas TeeJet ChemSaver® incluindo a válvula pneumática, elétrica, manual ou de mola.
- Escolha de uma a quatro saídas em várias combinações.
- Partes úmidas são de náilon ou FKM.
- Pressão máxima de operação de até 20 bar dependendo a válvula ChemSaver usada.
- Vazão de até 10,4 l/min com perda de pressão de 0,34 bar e 15,1 l/min com perda de pressão de 0,7 bar dependendo da válvula ChemSaver usada.
- Veja a página 69 para informações adicionais sobre as válvulas de fechamento ChemSaver.



QJS-S2-EM
(Pontas e Capas
vendidas
separadamente)



QJS-B3-MAA



QJS-S2-EM

A série em torres de bicos QJS-D utiliza um projeto modular que permite soluções altamente personalizadas para se ajustar melhor às suas necessidades de pulverização e pulverizador. Escolha o tamanho da barra, a posição da entrada, a disposição da saída e o mecanismo de fechamento de ponta que funcionam melhor.

- O corpo do bico de várias saídas empilháveis, em torre, é ideal para pulverizadores montados, rebocados e autopropelidos.
- A configuração do tubo é oferecida com a escolha de entrada inferior ou lateral em seis diâmetros de tubulação diferentes (1/2", 3/4", 1", 20 mm, 25 mm e 28 mm).
- Pode ser equipado com qualquer combinação de fechamentos de ponta TeeJet ChemSaver®, incluindo válvulas de verificação pneumáticas, elétricas, manuais ou com mola.
- Escolha entre uma variedade de configurações.
- As peças úmidas são de náilon e FKM.
- Pressão máxima de operação de até 20 bar, dependendo do ChemSaver utilizado.
- Classificação de fluxo de até 10,4 l/min com queda de pressão de 0,34 bar e 15,1 l/min com queda de pressão de 0,7 bar, dependendo do ChemSaver utilizado.
- Consulte as páginas 134–135 para informações adicionais sobre fechamentos de ponta ChemSaver.



QJS-D-1-EM-5-P



QJS-D-1-CM-3-P

NÚMERO DA PEÇA DA VÁLVULA DE AMOSTRA

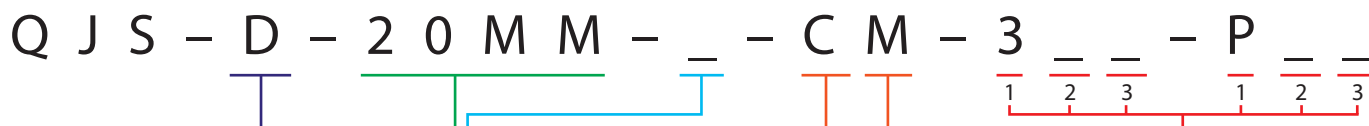

ESTILHO DE ABRAÇADEIRA COM OLHAL	
D	Padrão
I	Entrada de Alta Resistência

TAMANHOS DE GRAMPO	
20 MM	Tubulação 20 mm
25 MM	Tubulação 25 mm
28 MM	Tubulação 28 mm
1/2	Tubo de 1/2"
3/4	Tubo de 3/4"
1	Tubo de 1"

MEDIDOR DE VAZÃO	
A	Lado A
B	Lado B
C	Os dois
EM BRANCO	Nenhum

TIPO DE DESLIGAMENTO SUPERIOR E INFERIOR	
C	Padrão ChemSaver
M	ChemSaver Manual
E	e-ChemSaver® de 12V
V	e-ChemSaver® de 24V
A	Pneumática ChemSaver
X	Sem ChemSaver

Nota: O desligamento superior controla o lado A e B; o desligamento inferior controla a saída inferior.

Nota: As montagens são orientadas com o estilo de furo dividido apontando para a frente. O lado A está mais próximo da braça-deira superior, do pino da dobradiça; o lado B é o oposto disso. A posição 1* representa a saída mais próxima da barra (quando empilhado perpendicularmente a barra) ou à extrema esquerda (empilhado paralelamente a barra).

TORRE / TIPO DE DESLIGAMENTO	
3	Corpo em torre com 3 saídas
5	Corpo em torre com 5 saídas
C	Corpo com válvula de retenção de 1 bar
M	Corpo com ChemSaver® Manual
E	Corpo com e-ChemSaver® de 12V
V	Corpo com e-ChemSaver® de 24V
A	Corpo com ChemSaver® Pneumática
X	Corpo sem ChemSaver®
P	Tampão Final
EM BRANCO	Nenhum

Nota: Position 1 represents outlet nearest boom or far left. Code 3, 5 or P can only be selected at position 1. If Code 3, 5 or P is selected, Position 2 and 3 must be Em branco.

Nota: Consulte a Ficha de Dados DS58585-1 ou a Lista de Peças PLQJS-D para obter mais informações.

COMPONENTES DE BARRA

O corpo de bico de pulverização com duas saídas QJS-Y utiliza um projeto modular que permite soluções altamente personalizadas para se adequar melhor às necessidades de pulverização e do pulverizador. Escolha o tamanho da barra, a posição de entrada, a disposição da saída e o mecanismo de fechamento de ponta que melhor funciona.

- O corpo de bico modular com duas saídas, com uma configuração Y exclusiva, é ideal para pulverizadores equipados com sistemas de controle de ponta de pulverização PWM.
- A configuração da barra úmida oferecida com opção de entrada inferior ou lateral em seis diâmetros diferentes de tubulação (1/2", 3/4", 1", 20 mm, 25 mm e 28 mm).
- Pode ser equipado com qualquer combinação de fechamento da ponta TeeJet ChemSaver®, incluindo válvulas de verificação pneumáticas, elétricas, manuais ou com mola.
- Apresenta duas saídas em uma variedade de configurações.
- As partes molhadas são de náilon e FKM.
- Pressão máxima de operação de até 20 bar, dependendo do ChemSaver utilizado.
- Vazão de até 10,4 l/min a uma queda de pressão de 0,34 bar e 15,1 l/min a uma queda de pressão de 0,7 bar, dependendo do ChemSaver utilizado.
- Consulte as páginas 134–135 para obter informações adicionais sobre as opções de fechamentos de ponta ChemSaver.



QJS-YN-1-SE-SX

EXEMPLO DE NÚMERO DE PEÇA DE VÁLVULA

QJS-YN-20MM-SE-SM

ESQUERDA

DIREITA

ORIENTAÇÃO	
F	Entrada Inferior com Medidor de Vazão
H	Entrada Inferior de Alta Resistência
N	Entrada Inferior
R	Entrada Lateral de Alta Resistência
X	Entrada Inferior de Alta Resistência com medidor de Fluxo

TAMANHO DO TUBO	
20 mm	Tubulação 20 mm
25 mm	Tubulação 25 mm
28 mm	Tubulação 28 mm
1/2	Tubo de 1/2"
3/4	Tubo de 3/4"
1	Tubo de 1"

TIPO DE SAÍDAS E DESLIGAMENTO	
C	ChemSaver® Padrão
M	ChemSaver Manual
E	e-ChemSaver 12V
V	e-ChemSaver 24V
A	ChemSaver Pneumática
X	Sem ChemSaver
P	Tampão final QJS
SC	Tampão Lateral para Corpo de Bico
SM	Corpo Lateral com ChemSaver Manual
SE	Corpo Lateral com e-ChemSaver 12V
SV	Corpo Lateral com e-ChemSaver 24V
SA	Corpo lateral com ChemSaver Pneumática
SX	Corpo lateral com sistema ChemSaver
EM BRANCO	Nenhum

QJ370

- Disponível com 3 ou 5 posições de pulverização para troca fácil de bicos de pulverização ou rápida limpeza.
- Fechamento positivo entre cada posição.
- Alinhamento automático da pulverização usando bicos de pulverização de leque plano.
- Pressão máxima de operação de 20 bar.
- Entrada inferior ou lateral em seis diferentes diâmetros de tubulação: ½", ¾", 1", 20 mm, 25 mm e 28 mm.
- Inclui válvula de retenção de diafragma ChemSaver® para fechamento sem vazamentos. Diafragma padrão abre a 0,7 bar. Consulte a página 135 para obter informações adicionais sobre as capacidades de molas ChemSaver® 21950.
- Diafragma e anéis de vedação padrão de FKM.
- Também disponível com válvulas de fechamento opcional ChemSaver® pneumática ou e-ChemSaver, consulte as páginas 134–135 para obter informações adicionais.
- Vazão do QJ373: 9,8 l/min a 0,34 bar de queda de pressão; 13,6 l/min a 0,7 bar de queda de pressão.
- Vazão do QJ375: 9,1 l/min a 0,34 bar de queda de pressão; 12,9 l/min a 0,69 bar de queda de pressão.
- Monta-se em um furo de 9,5 mm perfurado em tubo ou tubulação (opção de entrada de 7 mm disponível no tamanho de ½").
- Encaixe hexagonal moldado na braçadeira superior para fixação em superfícies planas. Aceita parafuso de ¼" ou M8.
- Braçadeira superior articulada reduz o tempo de montagem e se encaixa dentro de canais de tubulação comum.
- Tubo de entrada serrilhado permite uma drenagem mais completa da tubulação e reduz o acúmulo de sedimentos.



QJ373

NÚMERO DA PEÇA	NÚMERO DE SAÍDAS DE PULVERIZAÇÃO	PARA PRENDER COM BRAÇADEIRAS
QJ373-20MM-NYB	3	Tubulação 20 mm
QJ373-25MM-NYB	3	Tubulação 25 mm
QJ373-28MM-NYB	3	Tubulação 28 mm
QJ373-1/2-NYB	3	Tubo de ½"
QJ373-1/2-6MM-NYB	3	Tubo de ½"
QJ373-3/4-NYB	3	Tubo de ¾"
QJ373-1-NYB	3	Tubo de 1"

Nota: Os corpos QJ370 estão disponíveis com a válvula de retenção no lado esquerdo (conforme visto com o plugue voltado para você). Adicione -L após o QJ373 no número da peça. Exemplo: QJ373-L-1-NYB.



QJ373

QJ375

NÚMERO DA PEÇA	NÚMERO DE SAÍDAS DE PULVERIZAÇÃO	PARA PRENDER COM BRAÇADEIRAS
QJ375-20MM-NYB	5	Tubulação 20 mm
QJ375-25MM-NYB	5	Tubulação 25 mm
QJ375-28MM-NYB	5	Tubulação 28 mm
QJ375-1/2-NYB	5	Tubo de ½"
QJ375-1/2-6MM-NYB	5	Tubo de ½"
QJ375-3/4-NYB	5	Tubo de ¾"
QJ375-1-NYB	5	Tubo de 1"

Nota: Os corpos QJ370 estão disponíveis com a válvula de retenção no lado esquerdo (conforme visto com o plugue voltado para você). Adicione -L após o QJ373 no número da peça. Exemplo: QJ373-L-1-NYB.



QJ375

SÉRIE QJ360C

- QJ360C para Barras Úmidas Disponível com 3, 4 ou 5 posições de pulverização para facilitar a troca das pontas ou a rápida limpeza da barra.
- Fechamento positivo entre cada posição.
- Alinhamento automático da pulverização usando pontas de pulverização plana.
- Pressão máxima de operação de 20 bar.
- Disponível com conexões de tubos de 20 mm, 25 mm, 1/2", 3/4", e 1".
- Inclui válvulas de retenção de diafragma ChemSaver® para antigotejamento. O diafragma padrão abre a 0,7 bar. Consulte a página 68 para informarse sobre as capacidades adicionais da mola ChemSaver 21950.
- Diafragma em EPDM padrão com FKM disponível como opcional.
- Disponível também com as válvulas opcionais de fechamento Air ChemSaver ou e-ChemSaver. Veja página 69 para informações adicionais.
- Vazão: 8,5 l/min com queda de pressão de 0,34 bar; 12,0 l/min com queda de pressão de 0,69 bar.



SÉRIE QJ360E

- Monta-se em um furo de 9,5 mm (-disponível opção de entrada de 7 mm em 1/2") feito no tubo.
- Soquete sextavado moldado na braçadeira superior para fixação em superfícies planas.
- Aceita parafuso de 5/16" ou M8.
- A braçadeira superior articulada reduz o tempo de montagem e se encaixa dentro de canais de barra comuns.
- Disponível para se ajustar somente a tubulações de 20 mm de diâmetro externo.
- Vazão: 5,7 l/min com queda de pressão de 0,34 bar, 8,0 l/min com queda de pressão de 0,69 bar.
- Cavidade interna reduzida para aumentar a velocidade de fechamento do ChemSaver.
- Tubo de entrada serrilhado permite uma drenagem mais completa do bico e reduz o acúmulo de sedimentos.



QJ363C
QJ363E



QJ364C
QJ364E



QJ365C
QJ365E

QJ363

NÚMERO DA PEÇA	NÚMERO DE SAÍDAS DE PULVERIZAÇÃO	PARA PRENDER COM BRAÇADEIRAS
QJ363E-20MM-NYB	3	Tubo de 20 mm
QJ363C-25MM-NYB	3	Tubo de 25 mm
QJ363C-1/2-NYB	3	Tubo de 1/2"
QJ363C-1/2-6MM-NYB	3	Tubo de 1/2"
QJ363C-3/4-NYB	3	Tubo de 3/4"
QJ363C-1-NYB	3	Tubo de 1"

QJ364

NÚMERO DA PEÇA	NÚMERO DE SAÍDAS DE PULVERIZAÇÃO	PARA PRENDER COM BRAÇADEIRAS
QJ364E-20MM-NYB	4	Tubo de 20 mm
QJ364C-25MM-NYB	4	Tubo de 25 mm
QJ364C-1/2-NYB	4	Tubo de 1/2"
QJ364C-1/2-6MM-NYB	4	Tubo de 1/2"
QJ364C-3/4-NYB	4	Tubo de 3/4"
QJ364C-1-NYB	4	Tubo de 1"

QJ365

NÚMERO DA PEÇA	NÚMERO DE SAÍDAS DE PULVERIZAÇÃO	PARA PRENDER COM BRAÇADEIRAS
QJ365E-20MM-NYB	5	Tubo de 20 mm
QJ365C-25MM-NYB	5	Tubo de 25 mm
QJ365C-1/2-NYB	5	Tubo de 1/2"
QJ365C-1/2-6MM-NYB	5	Tubo de 1/2"
QJ365C-3/4-NYB	5	Tubo de 3/4"
QJ365C-1-NYB	5	Tubo de 1"

QJ370

- Disponível com 3 ou 5 posições de pulverização para fácil troca de bicos ou limpeza rápida do bico.
- Fechamento positivo entre cada posição de pulverização.
- Alinhamento automático de pulverização usando bicos de pulverização planos.
- Pressão operacional máxima de 20 bar.
- Disponível em três tamanhos: espigas simples ou duplas de 1/2", 3/4" e 1".
- Inclui válvula de retenção de diafragma ChemSaver® para fechamento sem gotejamento. O diafragma padrão se abre em 0,7 bar. Consulte a página 135 para capacidades adicionais de molas 21950 ChemSaver.
- Diafragma FKM padrão com anéis O-rings.
- Também disponível com válvulas de fechamento opcional ChemSaver

pneumática ou e-ChemSaver, consulte as páginas 134–135 para informações adicionais.

- Projeto durável com montagem superior do corpo da estrutura do braço para máxima proteção.
- Vazão QJ373: 9,8 l/min com queda de pressão de 0,34 bar; 13,6 l/min com queda de pressão de 0,7 bar.
- Vazão QJ375: 9,1 l/min com queda de pressão de 0,34 bar; 12,9 l/min com queda de pressão de 0,69 bar.
- Soquete sextavado moldado na braçadeira superior para fixação em superfícies planas. Aceita parafuso de 5/16" ou M8. Braçadeira superior opcional para parafuso M6.



QJ373

NÚMERO DA PEÇA			NÚMERO DE SAÍDAS DE PULVERIZAÇÃO	PARA ACOPLAR NA MANGUEIRA DIÂMETRO INTERNO
MÃO ESQUERDA ÚNICA	MÃO DIREITA ÚNICA	DUPLA		
QJ373-500-1-NYB	QJ373-500-1R-NYB	QJ373-500-2-NYB	3	1/2"
QJ373-750-1-NYB	QJ373-750-1R-NYB	QJ373-750-2-NYB	3	3/4"
QJ373-1000-1-NYB	QJ373-1000-1R-NYB	QJ373-1000-2-NYB	3	1"



QJ373

QJ375

NÚMERO DA PEÇA			NÚMERO DE SAÍDAS DE PULVERIZAÇÃO	PARA ACOPLAR NA MANGUEIRA DIÂMETRO INTERNO
MÃO ESQUERDA ÚNICA	MÃO DIREITA ÚNICA	DUPLA		
QJ375-500-1-NYB	QJ375-500-1R-NYB	QJ375-500-2-NYB	5	1/2"
QJ375-750-1-NYB	QJ375-750-1R-NYB	QJ375-750-2-NYB	5	3/4"
QJ375-1000-1-NYB	QJ375-1000-1R-NYB	QJ375-1000-2-NYB	5	1"

Nota: Para o hexágono M6 no grampo superior, especifique -6 no número da peça.
Exemplo: QJ375-750-2-6-NYB



QJ375

SÉRIE QJ360C

- Disponível com 3, 4 ou 5 posições da pulverização para facilitar a troca das pontas ou a rápida limpeza da barra.
- Fechamento positivo entre cada posição de pulverização.
- Alinhamento automático da pulverização usando pontas de pulverização plana.
- Pressão máxima de operação de 20 bar.
- Disponível em espigas de mangueira simples ou dupla, de 1/2", 3/4", e 1"
- Inclui válvulas de retenção de diafragma ChemSaver® para antigotejamento. O diafragma padrão abre a 0,7 bar. Consulte a página 68 para informar-se sobre as capacidades adicionais da mola ChemSaver 21950.
- Diafragma padrão em EPDM com FKM disponível como opcional.
- O projeto durável monta o corpo em uma parte alta da estrutura da barra para proteção máxima.



- Também disponível com válvulas de fechamento Air ChemSaver ou e-ChemSaver. Ver página 69 para informações adicionais.
- Vazão: 8,5 l/min com queda de pressão de 0,34 bar, 12,0 l/min com queda de pressão de 0,69 bar.
- Soquete sextavado moldado na braçadeira superior para fixação em superfícies planas.
- Aceita parafuso de 5/16" ou M8.
- A braçadeira superior articulada reduz o tempo de montagem e se encaixa dentro de canais de barra comuns.

QJ363C

NÚMERO DA PEÇA		NÚMERO DE SAÍDAS DE PULVERIZAÇÃO	PARA ACOPLAR NA MANGUEIRA DIÂMETRO INTERNO
SIMPLES	DUPLA		
QJ363C-500-1-NYB	QJ363C-500-2-NYB	3	1/2"
QJ363C-750-1-NYB	QJ363C-750-2-NYB	3	3/4"
QJ363C-1000-1-NYB	QJ363C-1000-2-NYB	3	1"



QJ363C

QJ364C

NÚMERO DA PEÇA		NÚMERO DE SAÍDAS DE PULVERIZAÇÃO	PARA ACOPLAR NA MANGUEIRA DIÂMETRO INTERNO
SIMPLES	DUPLA		
QJ364C-500-1-NYB	QJ364C-500-2-NYB	4	1/2"
QJ364C-750-1-NYB	QJ364C-750-2-NYB	4	3/4"
QJ364C-1000-1-NYB	QJ364C-1000-2-NYB	4	1"



QJ364C

QJ365C

NÚMERO DA PEÇA		NÚMERO DE SAÍDAS DE PULVERIZAÇÃO	PARA ACOPLAR NA MANGUEIRA DIÂMETRO INTERNO
SIMPLES	DUPLA		
QJ365C-500-1-NYB	QJ365C-500-2-NYB	5	1/2"
QJ365C-750-1-NYB	QJ365C-750-2-NYB	5	3/4"
QJ365C-1000-1-NYB	QJ365C-1000-2-NYB	5	1"



QJ365C

- Saída de bico simples de fertilizante com capa de fechamento e também com 3, 4 ou 5 posições de pulverização para facilitar a troca das pontas ou a rápida lavagem da barra.
- Fechamento positivo entre cada posição de pulverização.
- Auto alinhamento automático com pulverizações de jato plano.
- Vazão: queda de pressão de 0,34 bar para 8,5 l/min através da torre e 12,9 l/min através da saída de fertilizante.
- Vazão: queda de pressão de 0,69 bar para 12,0 l/min através da torre e 18,2 l/min através da saída de fertilizante.
- Pressão máxima de 20 bar.
- Disponível com espigas de mangueira simples e dupla de 1".
- Inclui válvulas de retenção de diafragma ChemSaver® para antigotejamento. O diafragma padrão se abre a 0,7 bar. Consulte a página 68 para informar sobre as capacidades adicionais da mola ChemSaver 21950.

- O diafragma e os anéis de vedação padrão são feitos de EPDM e Buna com FKM opcional.
- Soquete sextavado moldado na braçadeira superior para fixação em superfícies planas (não usa braçadeira na barra seca). Aceita parafuso de 3/16" ou M8.
- Disponível também com válvulas opcionais de fechamento Air ChemSaver ou e-ChemSaver. Veja página 69 para informações adicionais.
- A braçadeira superior articulada reduz o tempo de montagem e se encaixa dentro de canais de barra comuns.



NÚMERO DA PEÇA	NÚMERO DE SAÍDAS DE PULVERIZAÇÃO	PARA PRENDER COM BRAÇADEIRAS
QJ363F-1-NYB	3 + 1	Tube de 1"
QJ364F-1-NYB	4 + 1	Tube de 1"
QJ365F-1-NYB	5 + 1	Tube de 1"

QC360 CORPO DE BICO QUICK TEEJET COM ADAPTADOR CAM DE ACOPLAMENTO

- Mesmas características dos corpos de bico de múltiplas saídas QJ360C.
- Corpo projetado para se encaixar em engates rápidos de alavanca de câmara padrão, permitindo a rápida mudança para bicos de pulverização de capacidade menor.
- A localização do bico mantém o corpo corretamente orientado no encaixe.

- Vazão: 8,5 l/min com queda de pressão de 0,34 bar, 12,0 l/min com queda de pressão de 0,69 bar.
- Corpo do bico com diâmetro de 32 mm se encaixa em engate de alavanca de câmara de 3/4".

NÚMERO DA PEÇA	NÚMERO DE SAÍDAS DE PULVERIZAÇÃO
QC363-NYB	3
QC364-NYB	4
QC365-NYB	5



- Uma única saída de bico de fertilizante com tampa de fechamento de 3, 4 ou 5 posições de pulverização para fácil troca de pontas de pulverização ou limpeza rápida do sistema.
- Fechamento positivo entre cada posição.
- Alinhamento automático com padrões de pulverização de jato plano.
- Vazão: queda de pressão de 0,5 bar para 8,5 l/min através do distribuidor e 12 l/min através da saída de fertilizante.
- Vazão: queda de pressão de 0,69 bar para 12 l/min através do distribuidor e 18 l/min através da saída de fertilizante.
- Pressão máxima de 20 bar.
- Disponível em conexões de mangueira simples ou duplas de 25 mm.
- Inclui válvula de retenção de diafragma ChemSaver para fechamento sem gotejamento. O diafragma padrão abre a 1 bar. Consulte a

página 135 para capacidades adicionais de molas ChemSaver 21950.

- O-rings e diafragma padrão feitos de EPDM e Buna, com FKM opcional.
- Soquete hexagonal moldado no grampo superior para fixação em superfícies planas (não utiliza grampo de tubo seco). Aceita parafusos de 3/16" ou M8.
- Também disponível com válvulas de corte Air ChemSaver ou e-ChemSaver® opcionais, consulte as páginas 134-135 para informações adicionais.

- O grampo superior articulado reduz o tempo de montagem e se encaixa dentro dos canais comuns de barras.



NÚMERO DA PEÇA		NÚMERO DE SAÍDAS DE PULVERIZAÇÃO	PARA ACOPLAR NA MANGUEIRA DIÂMETRO INTERNO
SIMPLES	DUPLA		
QJ363F-1000-1-NYB	QJ363F-1000-2-NYB	3 + 1	1"
QJ364F-1000-1-NYB	QJ364F-1000-2-NYB	4 + 1	
QJ365F-1000-1-NYB	QJ365F-1000-2-NYB	5 + 1	



QJ380

CORPO DE BICO PARA ALTA VAZÃO QJ380

- Corpo de bico de múltiplas saídas de alta capacidade é ideal para aplicações a alta velocidade, alto volume, incluindo fertilizante líquido.
- Disponível com 3 posições de saída para fácil mudança da ponta de pulverização ou uma lavagem rápida da barra.
- Posição de fechamento entre cada posição de pulverização.
- Alinhamento automático da pulverização quando do uso de pontas de pulverização de jato plano.
- Pressão máxima de operação: 10 bar.
- Disponível para tubo de tamanho de 3/4" ou 1".
- Necessita de orifício de 9,5 mm no cano ou tubo.
- Inclui a válvula de corte de diafragma de alta vazão ChemSaver® para fechamento sem gotejamento. O diafragma abre com 0,7 bar.
- Vazão de 11,4 l/min com queda de pressão de 0,34 bar.



- Soquete sextavado moldado na parte superior da abraçadeira para fixação em superfícies planas. Aceita parafuso de 5/16" ou M8.
- Abraçadeira superior articulada reduz o tempo de montagem e se encaixa nos canais comuns da barra.
- Construído em náilon e acetal com anéis de vedação e selos em FKM.

NÚMERO DA PEÇA	NÚMERO DE SAÍDAS DE PULVERIZAÇÃO	PARA PRENDER COM BRAÇADEIRAS
QJ383-3/4-NYB	3	Tubo de 3/4"
QJ383-1-NYB	3	Tubo de 1"



QJ383F

CORPO DE BICO DE ALTA VAZÃO COM SAÍDA PARA FERTILIZANTE QJ380F

- Mesmas características do QJ380, com uma saída adicional de alta vazão na parte inferior do corpo.
- A saída adicional pode ser usada para aplicações de alta vazão como fertilizante líquido.
- A vazão através da saída de fertilizante é de 17,0 l/min com queda de pressão de 0,34 bar.



NÚMERO DA PEÇA	NÚMERO DE SAÍDAS DE PULVERIZAÇÃO	PARA PRENDER COM BRAÇADEIRAS
QJ383F-3/4-NYB	3 + 1	Tubo de 3/4"
QJ383F-1-NYB	3 + 1	Tubo de 1"



CP98488-VI

INSERTO ADAPTADOR DE CORPO DE BICO CP98488-VI ALTA VAZÃO

- Reduz o orifício de entrada da barra seca de 17,5 para 9,5 mm.
- Permite o uso do corpo de bico QJ380 no lugar de outros corpos de bico de alta vazão que não sejam TeeJet.



QJ7421

QJ7421-NYB

- Pode ser montado em tubos de ½", ¾" ou 1" ou tubulação de tamanho equivalente.
- Os tamanhos ½" e ¾" incluem furo de montagem no subconjunto da braçadeira para montagem.
- Pressão máxima de operação de 20 bar.

NÚMERO DA PEÇA	PARA PRENDER COM BRAÇADEIRAS	TAMANHO DO FURO	TAMANHO DO PARAFUSO DA BRAÇADEIRA SUPERIOR
QJ7421-1/2-NYB	Tubo de ½"	9,5 mm	¼"
QJ7421-3/4-NYB	Tubo de ¾"	9,5 mm	¼"
QJ7421-1-NYB	Tubo de 1"	9,5 mm	N/A

QJ17560A-NYB



QJ17560A

- Pode ser montado em tubos de 20 mm, ½", ¾" ou 1" ou tubulação de tamanho equivalente.
- Conta com característica de antigotejamento ChemSaver. Requer 0,7 bar no bico para abrir a válvula de retenção.
- Diafragma padrão em EPDM com FKM opcional disponível.
- Monta-se em um ouificio de 9,5 mm ou 7,0 mm feito no tubo ou cano.
- Todos os tamanhos incluem um ouificio na parte superior da abraçadeira para a montagem em superfícies planas.
- Pressão máxima de operação de 20 bar.
- Vazão: 8,5 l/min com queda de pressão de 0,34 bar, 12,0 l/min com queda de pressão de 0,69 bar.

NÚMERO DA PEÇA	PARA PRENDER COM BRAÇADEIRAS	TAMANHO DO FURO	TAMANHO DO PARAFUSO DA BRAÇADEIRA SUPERIOR
QJ17560A-20MM-NYB	Tubulação 20 mm	9,5 mm	⅝" ou M8
QJ17560A-20MMX7-NYB	Tubulação 20 mm	7,0 mm	⅝" ou M8
QJ17560A-25MM-NYB	Tubulação 25 mm	9,5 mm	⅝" ou M8
QJ17560A-1/2-NYB	Tubo de ½"	9,5 mm	⅝" ou M8
QJ17560A-1/2X7-NYB	Tubo de ½"	7,0 mm	⅝" ou M8
QJ17560A-3/4-NYB	Tubo de ¾"	9,5 mm	⅝" ou M8
QJ17560A-1-NYB	Tubo de 1"	9,5 mm	⅝" ou M8

QJ22187-NYB



QJ22187

- Pode ser montado em tubos de ½", ¾" ou 1" ou tubulação de tamanho equivalente.
- Os tamanhos ½" e ¾" incluem furo de montagem no subconjunto da braçadeira superior para montagem em superfícies planas.
- Conta com característica de antigotejamento ChemSaver®. Requer 0,7 bar no bico para abrir a válvula de retenção.
- Diafragma padrão em EPDM com FKM opcional disponível.
- Montase em um furo de 9,5 mm feito no tubo.
- Pressão máxima de operação de 20 bar.
- Vazão: 8,5 l/min com queda de pressão de 0,34 bar, 12,0 l/min com queda de pressão de 0,69 bar.

NÚMERO DA PEÇA	PARA PRENDER COM BRAÇADEIRAS	TAMANHO DO FURO	TAMANHO DO PARAFUSO DA BRAÇADEIRA SUPERIOR
QJ22187-1/2-NYB	Tubo de ½"	9,5 mm	¼"
QJ22187-3/4-NYB	Tubo de ¾"	9,5 mm	¼"
QJ22187-1-NYB	Tubo de 1"	9,5 mm	N/A

SÉRIE QJ100

- Espigas de mangueira tamanhos 3/8", 1/2" ou 3/4" de diâmetro interno.
- A pressão máxima de operação é de 9 bar.

NÚMERO DA PEÇA SIMPLES	NÚMERO DA PEÇA DUPLO	NÚMERO DA PEÇA TRIPLE	PARA ACOPLAR NA MANGUEIRA DIÂMETRO INTERNO
 18635-111-406-NYB	 18636-112-406-NYB	 18637-113-406-NYB	3/8"
18638-111-540-NYB	18639-112-540-NYB	18640-113-540-NYB	1/2"
18719-111-785-NYB	18720-112-785-NYB	18721-113-785-NYB	3/4"



CONJUNTOS DE BICOS QUICK COM VÁLVULAS DE RETENÇÃO DE DIAFRAGMA SÉRIE QJ200

- Disponível com espigas de mangueira simples, duplas ou triplas para mangueiras de diâmetro interno de 3/8", 1/2" e 3/4".
- Antigotejamento com TeeJet ChemSaver®. Abre a 0,7 bar. O diafragma padrão é de EPDM com FKM opcional.
- A pressão máxima de operação é de 9 bar.
- Vazão: 8,5 l/min com queda de pressão de 0,34 bar, 12,0 l/min com queda de pressão de 0,69 bar.

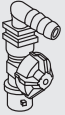
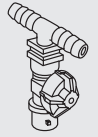
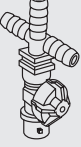
NÚMERO DA PEÇA SIMPLES	NÚMERO DA PEÇA DUPLO	NÚMERO DA PEÇA TRIPLE	PARA ACOPLAR NA MANGUEIRA DIÂMETRO INTERNO
 19349-211-406-NYB	 19350-212-406-NYB	 19351-213-406-NYB	3/8"
19349-211-540-NYB	19350-212-540-NYB	19351-213-540-NYB	1/2"
19349-211-785-NYB	19350-212-785-NYB	19351-213-785-NYB	3/4"



CONJUNTOS DE BICOS QUICK COM VÁLVULAS DE RETENÇÃO DE DIAFRAGMA SÉRIE QJ300

- O projeto de perfil baixo permite máxima proteção contra danos.
- Disponível com espigas de mangueira simples e duplas para mangueiras de diâmetro interno de 3/8", 1/2" e 3/4".
- Antigotejamento com TeeJet ChemSaver. Abre a 0,7 bar. O diafragma padrão é de EPDM com FKM opcional.
- A pressão máxima de operação é de 20 bar.
- Vazão: 13,2 l/min com queda de pressão de 0,34 bar, 18,5 l/min com queda de pressão de 0,69 bar.
- A Série QJ300 também está disponível em polipropileno. A pressão máxima de operação é de 10 bar.

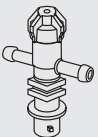
NÚMERO DA PEÇA SIMPLES	NÚMERO DA PEÇA DUPLO	PARA ACOPLAR NA MANGUEIRA DIÂMETRO INTERNO
 22251-311-375-NYB	 22252-312-375-NYB	3/8"
22251-311-500-NYB	22252-312-500-NYB	1/2"
22251-311-750-NYB	22252-312-750-NYB	3/4"

Observação: Veja página 132 para abraçadeiras de espaçamento variável. Veja página 118 para capas Quick TeeJet.

SÉRIE QJ39685

- Uso com capas Quick TeeJet.
- Espigas de mangueira disponíveis em modelo duplo ou simples (esquerda ou direita) para mangueira de diâmetro interno de 1/2".
- Antigotejamento TeeJet ChemSaver.
- Feito de materiais resistentes à corrosão.
- Pressão máxima de operação de 20 bar.
- O QJ39684 usa porcas de náilon em vez de porca de latão.



Esquerdo Simples
QJ39685-1L-500-NYB



Duplo
QJ39685-2-500-NYB



Direito Simples
QJ39685-1R-500-NYB



NÚMERO DA PEÇA (AÇO GALVANIZADO)	PARA FIXAR
QJ111-1/2	Tubo de 1/2" (Tubulação com diâmetro externo de 13/16" e 7/8")
QJ111-3/4	Tubo de 3/4" (Tubulação com diâmetro externo de 1" e 1 1/16")
QJ111-1	Tubo de 1" (Tubulação com diâmetro externo de 1 1/8", 1 1/4" & 1 3/8")
QJ111-1-1/4	Tubo de 1 1/4" (Tubulação com diâmetro externo de 1 5/8" & 1 7/8")
QJ111HP-3/4	Tubo de 3/4" (Tubulação com diâmetro externo de 1" e 1 1/16")

NÚMERO DA PEÇA		PARA FIXAR
AÇO GALVANIZADO	AÇO INOXIDÁVEL	
QJ111SQ-3/4	QJ111SQ-3/4-304SS	Tubo de 3/4"
QJ111SQ-1	QJ111SQ-1-304SS	Tubo de 1"
QJ111SQ-1-1/4	QJ111SQ-1-1/4-304SS	Tubo de 1 1/4"
QJ111SQ-1-1/2	QJ111SQ-1-1/2-304SS	Tubo de 1 1/2"



24230A

CORPO DE BICO TRIPLO

- Projetado para simplificar em muito a troca das pontas de pulverização no campo.
- Proporciona três posições de pulverização para facilitar a troca das pontas de pulverização ou a limpeza rápida da barra.
- Fechamento positivo entre cada posição de pulverização.
- Inclui válvula de retenção de diafragma ChemSaver® para antigotejamento. Abre a 0,7 bar.

- Diafragma padrão em EPDM com FKM disponível como opcional.
- Pode ser usado com todas as capas Quick TeeJet.
- Corpo em náilon.
- Pressão máxima de operação de 9 bar.
- Disponível com espiga de mangueira simples, dupla ou tripla de 1/2" e 3/4".
- Vazão: 6,0 l/min com queda de pressão de 0,34 bar, 8,6 l/min com queda de pressão de 0,69 bar.

NÚMERO DA PEÇA			PARA ACOPLAR MANGUEIRA
SIMPLES	DUPLA	TRIPLO	
24230A-1-540-NYB	24230A-2-540-NYB	24230A-3-540-NYB	1/2"
24230A-1-785-NYB	24230A-2-785-NYB	24230A-3-785-NYB	3/4"



24216A

24216A-NYB

- Pode ser montado em tubos de 20 mm, 1/2", 3/4" ou 1" ou tubulação de tamanho equivalente.
- Proporciona três posições de pulverização para facilitar a troca de pontas de pulverização.
- Posição fechada fornecida entre cada posição de pulverização.
- Conta com Característica de Antigotejamento ChemSaver. Requer 0,7 bar no bico para abrir a válvula de retenção.

- Diafragma padrão em EPDM com FKM opcional disponível.
- Pressão máxima de operação de 10 bar.
- Os tamanhos 1/2" e 3/4" incluem furo de montagem no subconjunto da braçadeira superior para fixação em superfícies planas.
- Montase em um orifício de 9,5 mm ou 7,0 mm feito no cano ou tubo.
- Vazão: 6,1 l/min com queda de pressão de 0,34 bar, 8,6 l/min com queda de pressão de 0,69 bar.

NÚMERO DA PEÇA	PARA PRENDER COM BRAÇADEIRAS	TAMANHO DO FURO	TAMANHO DO PARAFUSO DA ABRAÇADEIRA SUPERIOR
24216A-20MM-NYB	Tubulação 20 mm	9,5 mm	M8
24216A-20MMX7-NYB	Tubulação 20 mm	7,0 mm	M8
24216A-1/2-NYB	Tubo de 1/2"	9,5 mm	1/4"
24216A-1/2X7-NYB	Tubo de 1/2"	7,0 mm	1/4"
24216A-1/2M-NYB	Tubo de 1/2"	9,5 mm	M8
24216A-3/4-NYB	Tubo de 3/4"	9,5 mm	1/4"
24216A-1-NYB	Tubo de 1"	9,5 mm	N/A

Neste tipo de corpo de bico, a válvula de retenção de diafragma é parte integrante do conjunto do bico. Este projeto elimina a queda de pressão associada a válvulas de esfera. O diafragma comprimido por mola assegura um fechamento confiável. Desenvolvido originalmente para uso em pulverização aérea, os corpos de bicos deste projeto são agora amplamente usados sempre que há necessidade de antigotejamento. Para pressão de operação de pulverização máxima de 9 bar.

Conjunto típico

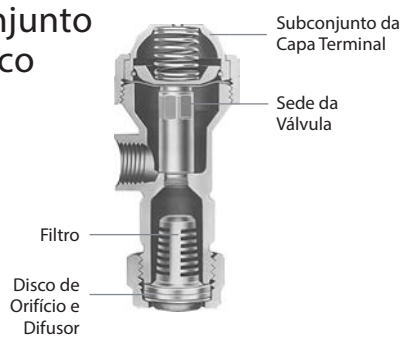

8355

Feito em náilon com conjunto da capa terminal em náilon/polipropileno. A válvula de retenção se abre a 0,7 bar de pressão. Opção de conexões de entrada de 1/8" ou 1/4" NPT (F). A vazão para 1/4" é de 11,4 l/min com queda de pressão de 0,34 bar. Vazão para 1/8" é 15 l/min com queda de pressão de 0,34 bar. Comprimento total é de 70 mm.



12328-NYB

Feito em náilon com tampão em Celcon®. A válvula de retenção se abre a 0,5 bar. Conexão de entrada (M) e conexões de saída (F). Opções de tamanho de 1/2" e 3/4" NPT. Vazão para 1/2" é 45 l/min com queda de pressão de 0,34 bar. Vazão para 3/4" é 61 l/min com queda de pressão de 0,34 bar. Comprimento total de 76 mm.



8360

Feito em náilon com conjunto da capa terminal em náilon/polipropileno. A válvula de retenção se abre a 0,7 bar. Conexão de entrada de 1/4" NPT (M). Vazão de 8,5 l/min com queda de pressão de 0,34 bar. Comprimento total de 51 mm.



CORPOS DE BICO COM VÁLVULAS DE RETENÇÃO DE DIAFRAGMA CHEMSAVER®

Similar em projeto e desempenho aos corpos de bico com Válvulas de Retenção de Diafragma TeeJet, mas com conexões de saída de rosca de tubo para bicos de pulverização em vez de capas e pontas de pulverização TeeJet. Para pressão de operação de pulverização máxima de 9 bar.

4664B

Fabricado em opções de latão ou alumínio com sede de válvula substituível em aço inoxidável. A válvula de retenção se abre a 0,5 bar. Conexão de entrada de 1/8" NPT (F). Vazão de 7,5 l/min com queda de pressão de 0,34 bar. Comprimento total de 59 mm.



4666B

Feito em latão com assento de válvula substituível em aço inoxidável. Conexões de entrada e saída de 1/8" NPT (F). Vazão de 7,5 l/min com queda de pressão de 0,34 bar. Comprimento total de 49 mm. A válvula de retenção se abre a 0,5 bar.



6140A

Feito em latão. A válvula de retenção se abre a 0,5 bar. Opção de conexões de entrada de 1/4" ou 3/8" NPT (F). A conexão de saída tem rosca externa (M) dupla de 1/2" NPT e rosca interna (F) de 3/8" NPT. Para vazões de até 15 l/min. Vazão de 17 l/min com queda de pressão de 0,34 bar.



6135A

Fabricado nas opções de Latão ou Alumínio. A válvula de retenção se abre a 0,5 bar. Opção de conexões de entrada de 1/4" ou 3/8" NPT (F). Vazão de 17 l/min com queda de pressão de 0,34 bar. Comprimento total de 67 mm.



(B)10742A

Fabricado nas opções de latão ou alumínio. A válvula de retenção se abre a 0,5 bar. Conexões de entrada (M) e saída (F) de 1/4" NPT (F). Comprimento total de 37 mm. Vazão de 8,5 l/min com queda de pressão de 0,34 bar.



(B)=BSPT

VÁLVULA DYNAJET® 115880

O e-ChemSaver® 115880 é um dispositivo de fechamento acionado por solenoide compatível com uma ampla gama de corpos de bicos TeeJet equipados com válvula de retenção de diafragma. É principalmente destinado ao uso com DynaJet ou com sistemas de controle PWM.

- A válvula é normalmente fechada e se abre quando a solenoide é energizado.
- Os materiais em contato com o fluido incluem aço inoxidável e FKM.
- Utilize com a maioria dos corpos de bicos TeeJet equipados com válvula de retenção de diafragma.
- Pressão máxima de pulverização de 6.8 bar com tensão mínima (12V ou 24V).
- Vazão de 2,27 l/min com queda de pressão de 0.34 bar e 3.0 l/min com queda de pressão de 0,7 bar.
- Disponível nas versões de 12 Volts ou 24 Volts DC.
- Conector MetriPack de 2 pinos integrado no corpo para uma conexão elétrica limpa e à prova de intempéries.
- Consumo de corrente de 0,9 amps (10 Watts) em 12 Volts DC.
- Pode ser encomendado com cabo de alimentação 98522-2 (consulte a ficha técnica DS98552). DS98552 é válida para as válvulas 115880, 116280 e 116950.
- A alimentação do fluido deve ser filtrada por meio de um filtro com tela de malha 80 ou mais fina.



115880

NÚMERO DA PEÇA	TENSÃO (CC)	PARA USO COM CORPO DE BICO TEEJET
115880-1-12-*	12	QJ17560A, QJ360E, QJ200, QJ300, 24216A, 24230A, QJ39685, QJP19011, QJ(T)8360, 8360, 13431, Corpos PTC
115880-1-24-*	24	
115880-2-12-*	12	QJ360C, QJ360F, QJ370, QJ22187, QJ8355, 8355
115880-2-24-*	24	
115880-4-12-*	12	QJS
115880-4-24-*	24	
115880-6-12	12	Corpos de Bico Wilger
115880-6-24	24	
115880-7-12	12	Corpos de Bico Arag®/Hypro®
115880-7-24	24	

*Especifique o comprimento do cabo no número da peça: 05 (0,5 m), 15 (1,5 m), 30 (3,0 m), 60 (6,0 m), 200 (20,0 m) ou em branco (sem cabo).

VÁLVULA DYNAJET® 116280 HF

- Projetado para aplicações PWM que requerem taxas de fluxo mais elevadas.
- Pressão máxima nominal: 7,0 bar (12V ou 24V).
- Vazão de 2,27 l/min com queda de pressão de 0,34 bar.
- Vazão de 3,41 l/min com queda de pressão de 0,69 bar.
- Oferecido nas versões de 12 ou 24 volts.
- Consumo máximo de corrente de 1,17 amps (14 Watts) a 12 volts.
- Partes molhadas em aço inoxidável/FKM.
- Disponível para se encaixar na maioria dos corpos de bico TeeJet com válvulas de diafragma de retenção.
- Junta universal para se ajustar a todos os corpos Quick TeeJet.
- Não há necessidade de modelos de válvula de corpo de bico específicos.



116280



116950

VÁLVULA E-CHEMSAVER 116950 (ECOSTOP™)

- Projetado para desligamento da ponta em aplicações de controle individual de bicos.
- Não é recomendado para aplicações PWM.
- Pressão máxima nominal: 7,0 bar (12V ou 24V).
- Vazão de 2,8 l/min com queda de pressão de 0,34 bar.
- Vazão de 4,1 l/min com queda de pressão de 0,69 bar.
- Oferecido na versão de 12 ou 24 volts.
- Consumo máximo de corrente de 0,47 amps (5,6 Watts) a 12 volts.
- Aço inoxidável, FKM, PEEK – tampa de interface, bobina.
- Junta universal para se ajustar a todos os corpos Quick TeeJet.
- Não há necessidade de modelos de válvula de corpo de bico específicos.

COMO PEDIR

1 1 5 8 8 0 - 1 - * - * *

Válvula DynaJet

1 1 6 2 8 0 - * - * *

Válvula DynaJet de Alto Fluxo

1 1 6 9 5 0 - * - * *

Válvula e-ChemSaver ES

* Tensão

** Comprimento do cabo

CHAVE DE VÁLVULA DYNAJET®

- Projeto multiuso conveniente é um item indispensável para qualquer pulverizador equipado com desligamento de ponta e-ChemSaver ou válvulas DynaJet.
- Também permite a instalação e remoção rápida de tampas Quick TeeJet e a orientação de diversos bicos roscados e pontas de pulverização.
- Projetado para instalação, remoção e desmontagem fáceis de desligamentos de ponta e-ChemSaver e válvulas DynaJet.
- Construção em náilon para boa resistência e vida útil.



CP116231-NYB

FECHAMENTO A AR CHEMSAVER® 55300

A Válvula de Fechamento a Ar ChemSaver 55300 é projetada como uma válvula pneumática para uso nos conjuntos de bicos Quick TeeJet®. A pressão de ar é usada para abrir a válvula e a mola é usada para fechar a válvula.

- Materiais úmidos incluem polipropileno, Kynar® e FKM.
- Pressão mínima de ar 3,1 bar.
- Pressão máxima de ar 10 bar.
- Entrada de ar giratória ao redor do corpo e aceita acessório de conexão rápida de 6 mm para fácil instalação.
- A válvula é normalmente fechada.
- Consumo muito baixo por ciclo reduz a carga no sistema de suprimento de ar.



55300



58140

FECHAMENTO MANUAL CHEMSAVER 58140

- Adapta-se a todos os corpos Quick TeeJet com válvula de fechamento de diafragma.
- Com o anel de retenção na posição toda aberta (girar no sentido anti-horário) funciona como uma válvula de fechamento de diafragma comum de 0,7 bar.
- Com o anel de retenção na posição toda (girar no sentido horário), todo o fluxo através do corpo do bico é fechado.
- Pressão máxima de 10 bar.
- Construção em náilon.

COMO PEDIR

5 5 3 0 0 ou 5 5 3 0 0 - 1

Válvula de Fechamento a Ar ChemSaver

5 8 1 4 0 - N Y B

Fechamento Manual ChemSaver

VÁLVULAS DE RETENÇÃO CHEMSAVER® PARA CORPO DE BICO

VÁLVULAS DE RETENÇÃO DE DIAFRAGMA CHEMSAVER	VISTA EXPLODIDA																	
<p>Extremidade posterior das Válvulas de retenção de Diafragma (Latão)</p>	<p>CP6227-TEF Diafragma PTFE (opcional) A ser usado com o Diafragma 4620</p>	<p>CP4620-FA Diafragma Fairprene® ou FKM</p>	<p>9758 Subconjunto da Capa Terminal Latão, Alumínio</p>	<p>CP4624 Anel de Retenção Latão ou Alumínio</p>														
<p>Extremidade posterior das Válvulas de retenção de Diafragma (Náilon)</p>	<p>CP6227-TEF Diafragma PTFE (opcional) A ser usado com o Diafragma 4620</p>	<p>CP21953-EPR* Diafragma EPDM ou FKM</p>	<p>21950*-NYB ChemSaver Conjunto da Capa Terminal Náilon/ Polipropileno</p>	<table border="1"> <thead> <tr> <th>NÚMERO DA PEÇA</th> <th>PRESSÃO APROXIMADA DE ABERTURA</th> </tr> </thead> <tbody> <tr> <td>21950-2-NYB</td> <td>0,14 bar</td> </tr> <tr> <td>21950-5-NYB</td> <td>0,34 bar</td> </tr> <tr> <td>21950-8-NYB</td> <td>0,6 bar</td> </tr> <tr> <td>21950-10-NYB</td> <td>0,7 bar</td> </tr> <tr> <td>21950-15-NY</td> <td>1 bar</td> </tr> <tr> <td>21950-20-NYB</td> <td>1,4 bar</td> </tr> </tbody> </table>	NÚMERO DA PEÇA	PRESSÃO APROXIMADA DE ABERTURA	21950-2-NYB	0,14 bar	21950-5-NYB	0,34 bar	21950-8-NYB	0,6 bar	21950-10-NYB	0,7 bar	21950-15-NY	1 bar	21950-20-NYB	1,4 bar
NÚMERO DA PEÇA	PRESSÃO APROXIMADA DE ABERTURA																	
21950-2-NYB	0,14 bar																	
21950-5-NYB	0,34 bar																	
21950-8-NYB	0,6 bar																	
21950-10-NYB	0,7 bar																	
21950-15-NY	1 bar																	
21950-20-NYB	1,4 bar																	
<p>QJS</p>	<p>CP56709-VI Também disponível em EPDM</p>	<p>56714-NYB Submontagem da tampa final</p>	<p>CP56711-NYB Anel de retenção</p>															

*A ponta no diafragma se encaixa no orifício no conjunto da tampa final.



QJ8360-NYB



QJT8360-NYB
QJP19011-NYB

QJT8360-NYB, QJP19011-NYB & QJ8360-NYB

- Pode ser adaptado a um sistema Quick Tee-Jet.
- Apresenta antigotejamento ChemSaver®. Requer 0,7 bar no bico para abrir a válvula de retenção.
- Diafragma padrão em EPDM com FKM opcional disponível sob encomenda.
- Pressão máxima de operação de 20 bar.
- Vazão: 8,5 l/min com queda de pressão de 0,34 bar, 12,0 l/min com queda de pressão de 0,69 l/min.

NÚMERO DA PEÇA	PARA ENCAIXAR
QJ(B)8360-NYB	Rosca ¼" (M) Thread
QJT8360-NYB	Rosca TeeJet 1¼"-16 (F)
QJP19011-NYB	Rosca BSPP ¾" (F)
QJ8360-1/4F-NYB	Rosca ¼" (F)

(B)=BSPT

QJ8355-NYB

- Permite o uso do sistema Quick TeeJet com conexões fêmeas de ⅛" e ¼" NPT.
- A montagem lateral fornece proteção ao corpo do bico.
- Apresenta antigotejamento. Requer 0,7 bar no bico para abrir a válvula de retenção.
- Diafragma padrão em EPDM com FKM opcional disponível sob encomenda.
- Pressão máxima de operação de 20 bar.
- Vazão: 8,5 l/min com queda de pressão de 0,34 bar, 12,0 l/min com queda de pressão de 0,69 l/min.



QJ1/4TT-NYB

- Permite o uso do sistema Quick TeeJet com conexões fêmea BSPT e NPT de ¼".
- Pressão máxima de operação de 20 bar.



NÚMERO DA PEÇA	PARA ENCAIXAR
QJ(B)1/4TT-NYB	Rosca ¼" (M)

(B)=BSPT

QJ1/4T-NYB & QJT-NYB

- O QJ1/4T-NYB permite o uso do sistema Quick TeeJet com conexões macho BSPT e NPT de ¼".
- O QJT-NYB permite o uso do sistema Quick TeeJet com rosca TeeJet padrão de 1¼"-16.
- Pressão máxima de operação de 20 bar.



22674-1/4-NYB

- Permite o uso do sistema Quick TeeJet com conexões macho NPT de ¼".

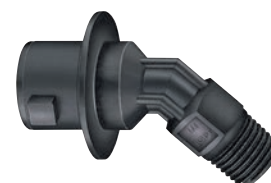

NÚMERO DA PEÇA	PARA ENCAIXAR
(B)QJ1/4T-NYB	Rosca ¼" (F)
QJT-NYB	Rosca TeeJet 1¼"-16 (F)

(B)=BSPT

NÚMERO DA PEÇA	PARA ENCAIXAR
(B) 22674-1/4-NYB	Rosca ¼" (M)

(B)=BSPT

QJ90-1-NYR

- Encaixa em corpos Quick TeeJet® padrões.
- Corpo construído em náilon para resistência e durabilidade, com vedação em EPDM (opcional em FKM).
- Saída pode ser encaixada com capas Quick TeeJet e pontas de pulverização TeeJet.
- Uma peça, cotovelo de 90°, é ideal para instalação de bicos TK-VS FloodJet® ou TF-VS ou TF-VP Turbo FloodJet, em corpos de bicos de saídas simples ou múltiplas.
- Orientação apropriada da ponta de pulverização melhora a qualidade da distribuição da pulverização.
- Adaptador de saída aceita filtros de bico padrões.
- Pressão máxima de operação de 20 bar.



QJ90-2-NYR

- Encaixa-se nos corpos com Quick TeeJet padrão.
- Feito de náilon com anel de vedação CP19438-EPR (incluído).
- Use com o anel de vedação e a capa Quick TeeJet para alinhamento automático ao usar pontas de pulverização de jato plano.
- Ângulo de 90° entre as saídas. Quando usado com as pontas de pulverização de jato plano comum, produz uma pulverização dupla para obter maior cobertura e penetração na folhagem.
- Pressão máxima de operação de 20 bar.



50854-NYB

- Para uso com os corpos de bico Quick TeeJet para aumentar o comprimento do corpo em 25 mm.
- Usado para eliminar interferência do jato de pulverização com a estrutura da barra ou de protetores, particularmente com pontas de pulverização de jato duplo ou de fertilizantes.
- Corpo construído em náilon com anel de vedação em EPDM.



55240-CELR

- Conversão da conexão do corpo de bico Hardi® de engate rápido para a conexão Quick TeeJet, para fácil instalação das pontas TeeJet. Especialmente útil para as pontas AIC, XRC e SJ7.
- Construção em acetal com vedação EPDM para resistência química e durabilidade.
- Aceita filtros de bico padrões.



QJ-W-PP

- Converte a conexão do corpo do bico Wilger para conexão Quick TeeJet.
- Construção em polipropileno com vedação de anel O-ring em Buna.



NÚMERO DA PEÇA	PRESSÃO OPERACIONAL MÁXIMA	PARA FIXAR
QJ90-1-NYR	20 bar	Quick TeeJet
QJ90-2-NYR	20 bar	Quick TeeJet
50854-NYB	20 bar	Quick TeeJet
55240-CELR	10 bar	Encaixe Rápido Hardi
QJ-W-PP	10 bar	Wilger Combo-Jet®
QJ-W-PP-10X	10 bar	Wilger Combo-Jet (Quantidade: 10)

CP116232-NY - FERRAMENTA DE INSTALAÇÃO E REMOÇÃO DE CAPA

- Projeto multiuso e essencial para todos os pulverizadores.
- Projetado para instalação e remoção de caps Quick TeeJet, válvulas de diafragma ChemSaver® e orientação de vários bicos roscados e pontas de pulverização.
- Reduz a fadiga do operador ao trocar as pontas de pulverização.



ADAPTADOR DE CORPO DE BICO RAPID STOP

- Entrada de tubo estendida para corpos de bicos de barra úmida que eleva a altura da entrada para evacuar o ar acumulado na barra de pulverização.
- Pode reduzir significativamente o tempo de abertura e fechamento das pontas de pulverização para uma aplicação mais precisa.
- Facilmente instalado em uma grande variedade de corpos de bicos TeeJet para barra seca.
- Construção em aço inoxidável para robustez e excelente resistência química.

NÚMERO DA PEÇA	TAMANHO DA BARRA MOLHADA	ADEQUADO PARA CORPO DE BICO TEEJET
CP98583-2-1/2-SS	Tubo de ½"	QJ17560A, 24216A
CP98583-2-3/4-SS	Tubo de ¾"	
CP98583-2-1-SS	Tubo de 1"	QJ360C, QJ360F, QJ370, QJ380, QJ380F, QJS
CP98583-3-1/2-SS	Tubo de ½"	
CP98583-3-3/4-SS	Tubo de ¾"	
CP98583-3-1-SS	Tubo de 1"	



QJ17560A

KIT DE APLICAÇÃO EM LINHA 23770-SS

- Braços com ângulo e comprimento ajustáveis sem remoção dos parafusos, basta afrouxar.
- Braços ajustáveis para comprimento e ângulo sem remover parafusos; solta com facilidade.
- Disponível com braços de aço inoxidável.
- Posicionando um braço no ângulo correto automaticamente ajusta o ângulo correto do segundo braço.
- Encaixase em barras quadradas ou redondas de até 38mm de diâmetro.
- O conjunto inclui os corpos de bico padrão e Quick TeeJet.
- Os corpos de bico laterais podem ser girados.
- Pressão máxima de 9 bar.
- Pontas de pulverização e filtros não incluídos.



Conjunto de Aplicação em Fileiras Modelo n° 23770 (Fornecido sem as pontas de pulverização e filtros)

CAPA RETA



QJ98588
QJ115825



QJ114398
QJ98586

CAPA GIRATÓRIA



QJ114404
QJ114405



QJ114403

CAPAS 90°



QJ98598



QJ98599

SAÍDA QUICK TEEJET



QJ98590
QJ114400



QJ98592

CONJUNTO CORPO E CAPA



QJ98594
QJ114401



QJ98595

CORPO SEM CAPA, PTC NA ENTRADA E SAÍDA



QJ114430
QJ114432
QJ114434

- Acessórios com características de acoplamento de conexão a pressão para montagem rápida, fácil e sem falhas.
- Oferecidos em corpos com capa reta, capa fixa a 90° e capa giratória a 90°.
- Aceita tubulações de plástico ou metal leve.
- Usado comumente para sistemas de aplicação de fertilizantes em plantadoras e barras de ferramentas.
- Pressão máxima de operação de 7 bar.
- As capas incluem o anel de vedação CP18999-EPR.

COMO PEDIR

Q J 9 8 5 9 5 - 1 / 4 - *

NÚMERO DA PEÇA	TAMANHO DO TUBO (DE)	DESCRIÇÃO
QJ98595-1/4-*	¼"	Capa e Corpo Reto
QJ114401-5/16-*	5/16"	Capa e Corpo Reto
QJ98594-3/8-*	3/8"	Capa e Corpo Reto
QJ98592-1/4-*	¼"	Corpo
QJ114400-5/16-*	5/16"	Corpo
QJ98590-3/8-*	3/8"	Corpo
QJ115825-3/16	3/16"	Capa Reta
QJ98588-1/4	¼"	Capa Reta
QJ114398-5/16	5/16"	Capa Reta
QJ98586-3/8	3/8"	Capa Reta
QJ98598-90-1/4	¼"	Capa Fixa 90°
QJ98599-90-3/8	3/8"	Capa Fixa 90°
QJ114403-1/4	¼"	Capa Giratória 90°
QJ114404-5/16	5/16"	Capa Giratória 90°
QJ114405-3/8	3/8"	Capa Giratória 90°
QJ114430-1/4-*	¼"	Corpo sem Capa, PTC na entrada e saída
QJ114432-5/16-*	5/16"	Corpo sem Capa, PTC na entrada e saída
QJ114434-3/8-*	3/8"	Corpo sem Capa, PTC na entrada e saída

*Especifique a pressão de abertura do diafragma da válvula de retenção.

VÁLVULA GIRATÓRIA EM LATÃO DA SÉRIE 98450

As válvulas giratórias TeeJet são projetadas para uso em turbo atomizadores para aplicações em pomares e parreirais. Essas válvulas compactas são disponíveis com ou sem válvulas de fechamento de diafragma, oferecem a opções de configuração de saídas simples ou dupla e com uma variedade de tamanhos de conexões e tipos de roscas. Forjadas em latão e usinadas com precisão, as válvulas giratórias TeeJet são resistentes e duráveis.

- Pressão máxima recomendada de 52 bar.
- Vazão de 6,1 l/min com queda de pressão de 0,69 bar.
- Duas posições de fechamento a 90° da aberta.
- Três posições de abertura à vertical e a +/- 15° da vertical com retenção positiva.
- Rosca de saída de 1/16"-16 aceita as capas normais de fixação de pontas.

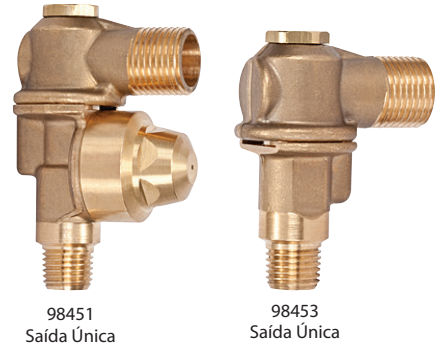

EXEMPLO DO NÚMERO DA PEÇA DA VÁLVULA GIRA-TÓRIA:

B 9 8 4 5 0 - 1 / 4 F

TIPO DE ROSCA DE ENTRADA	
EM BRANCO	NPT
B	BSPT
S	NPS
P	BSPP

Observação: As versões NPS e BSPP incluem uma porca de fixação na entrada.

ESPECIFICAÇÃO DO MODELO	
9845	Válvula Giratória

CONFIGURAÇÃO DO CORPO	
0	Saída Dupla, Com Válvula De Retenção
1	Saída Única, Com Válvula De Retenção
2	Saída Dupla, Sem Válvula De Retenção
3	Saída Única, Sem Válvula De Retenção

TAMANHO DA ROSCA DE ENTRADA	
1/4F	1/4" Fêmea
1/4M	1/4" Macho
3/8M	3/8" Macho

Observação: 1/4F não disponível em NPS ou BSPP

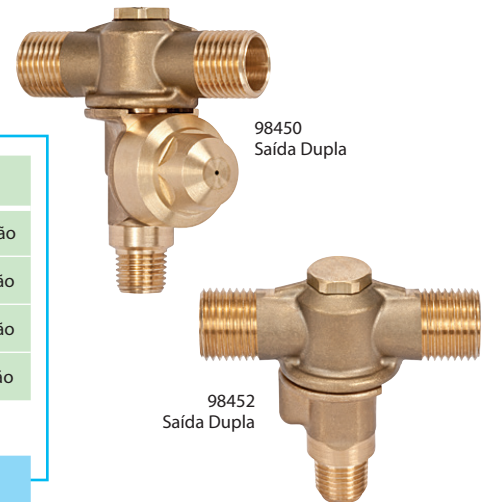

VÁLVULA DE BUJÃO

Uma compacta válvula que se abre e fecha com um quarto de volta para várias aplicações. A alavanca de baixo perfil é apropriada para uso em pulverizadores de jato de ar. A pressão máxima de operação é de 28 bar. Latão com alavanca de Celcon®.

NÚMERO DA VÁLVULA DE BUJÃO	CONEXÕES EM NPT
(B)23220-1/4F x 1/4F	1/4" (F) x 1/4" (F)
(B)23220-1/8F x 1/8F	1/8" (F) x 1/8" (F)
(B)23220-1/4M x T	1/4" (M) x 1/16"-16 (M)
(B)23220-1/4F x T	1/4" (F) x 1/16"-16 (M)
(B)23220-1/4M x 1/4F	1/4" (M) x 1/4" (F)
(B)23220-1/4F x 1/4M	1/4" (F) x 1/4" (M)

(B)=BSPT

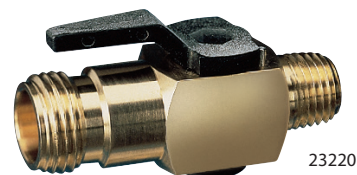

MONTAGEM TÍPICA COM DISCO E DIFUSOR DE CERÂMICA



*Use a junta CP20229-NY quando o filtro ranhurado 4514-NY de Náilon não for usado.

CORPOS DE BICO ARTICULADOS QUICK TEEJET

Os conjuntos de corpos de bico articulados Quick TeeJet® QJ8600 proporcionam a mesma ajustabilidade da ponta de pulverização de um corpo articulado com rosca padrão TeeJet® mais os recursos de troca rápida e auto alinhamento do Sistema Quick TeeJet.

QJ8600-2-1/4-NYB

Bico Giratório Duplo



NÚMERO DA PEÇA	ROSCA DO TUBO	MATERIAL
QJ8600-2-1/4-NYB	¼" NPT (F)	Náilon

QJ8600-1/4-NYB

Bico Giratório Simples



NÚMERO DA PEÇA	ROSCA DO TUBO	MATERIAL
QJ8600-1/4-NYB	¼" NPT (F)	Náilon

CORPOS DE BICO GIRATÓRIOS

Os corpos de bico articulado giratórios TeeJet destinam-se principalmente ao uso com pontas empregadas em pulverizações de cultura de fileiras. Uma porca autofrenante fixa os corpos articulados firmemente na posição do ângulo de projeção da pulverização selecionado de modo que eles não sejam afetados pela trepidação e vibração. Para uso em pressões de até 9 bar.

5000

Bico Giratório Simples



NÚMERO DA PEÇA	CONEXÃO DE ENTRADA	MATERIAL	FAIXA DO ARCO DE GIRO
(B)5000-1/4T	¼" NPT (F)	Latão	280°

5540

Bico Giratório Simples



NÚMERO DA PEÇA	CONEXÃO DE ENTRADA	MATERIAL	FAIXA DO ARCO DE GIRO
(B)5540-1/4TT	¼" NPT (M)	Latão	280°

4202

Bico Giratório Duplo



NÚMERO DA PEÇA	CONEXÃO DE ENTRADA	MATERIAL	FAIXA DO ARCO DE GIRO
4202-2-1/4T	¼" NPT (F)	Latão	280°

6240

Bico Giratório Duplo



NÚMERO DA PEÇA	CONEXÃO DE ENTRADA	MATERIAL	FAIXA DO ARCO DE GIRO
(B)6240-1/4TT	¼" NPT (M)	Latão	280°

7450 COMPACT

Bico Giratório Duplo



NÚMERO DA PEÇA	CONEXÃO DE ENTRADA	MATERIAL	FAIXA DO ARCO DE GIRO
(B)7450-2T	¼" NPT (F)	Latão	280°

5932

Bico Giratório Duplo de ¼ pol. NPT saída inferior fêmea



NÚMERO DA PEÇA	CONEXÃO DE ENTRADA	MATERIAL	FAIXA DO ARCO DE GIRO
5932-2-1/4T	¼" NPT (F)	Latão	280°

8600 NÁILON

Bico Giratório Simples



NÚMERO DA PEÇA	CONEXÃO DE ENTRADA	MATERIAL	FAIXA DO ARCO DE GIRO
8600-1/4T-NYB	¼" NPT (F)	Náilon	280°

8600-2 NÁILON

Bico Giratório Duplo



NÚMERO DA PEÇA	CONEXÃO DE ENTRADA	MATERIAL	FAIXA DO ARCO DE GIRO
8600-2-1/4T-NYB	¼" NPT (F)	Náilon	280°

7620 COMPACT

Bico Giratório Simples



NÚMERO DA PEÇA	CONEXÃO DE ENTRADA	MATERIAL	FAIXA DO ARCO DE GIRO
(B)7620-T	¼" NPT (F)	Latão	360°

COMO PEDIR

5 0 0 0 - 1 / 4 T (Latão NPT)

B 5 0 0 0 - 1 / 4 T (Latão BSPT)

Observação: Os bicos giratórios não incluem pontas, filtros ou capas.

TeeJet® PINGENTES

Os pingentes se conectam aos corpos de bico padrão e Quick TeeJet e também podem ser usados com articulações. Disponíveis em comprimentos de 380 mm e 610 mm. Pressão máxima de operação de 9 bar.

Observação: O QJ1/4T-NYB pode ser acoplado aos pingentes para uso com capas Quick TeeJet. Consulte a página 118 para obter informações sobre como pedir.

ITEM	NÚMERO DO PINGENTE	COMPRIMENTO	CONEXÃO DE ENTRADA	CONEXÃO DE ENTRADA	MATERIAL
A	21353-6-15-NYB	380 mm	Tipo Quick TeeJet	¼" NPT (M)	Náilon com capa Quick TeeJet e anel de vedação em EPDM
	21353-6-24-NYB	610 mm			
B	21354-15-NYB	380 mm	Rosca TeeJet 1¼"-16		Náilon
	21354-24-NYB	610 mm			



QJ1/4T-NYB

PARA PRESSÕES DE OPERAÇÃO DE ATÉ 9 BAR

Corpos de bico com espiga de mangueira em latão, aço inoxidável, náilon e Celcon®/ aço inoxidável. Características de saída com rosca TeeJet 1/16"-16.

Consulte a página 142 para informar-se sobre os conjuntos de braçadeiras.

CONEXÃO DE MANGUEIRA SIMPLES

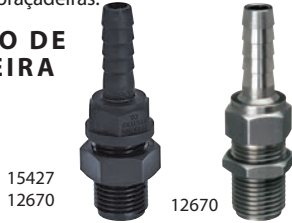

15427
12670

12670

NÚMERO DO CONJUNTO DO CORPO DE ESPIGA DE MANGUEIRA	PARA ACOPLAR NA MANGUEIRA DIÂMETRO INTERNO	MATERIAL
15427-1-296	1/4"	Latão
12670-406TD-NYB	3/8"	Náilon
12670-406TD-SS	3/8"	Aço inoxidável

CONEXÃO DE MANGUEIRA SIMPLES



6471B
8121-NYB
9191B
12201-CE

NÚMERO DO CONJUNTO DO CORPO DE ESPIGA DE MANGUEIRA	PARA ACOPLAR NA MANGUEIRA DIÂMETRO INTERNO	MATERIAL
6471B-400TD	3/8"	Latão
6471-SS-C400TD	3/8"	Aço inoxidável
8121-NYB-406TD	3/8"	Náilon
8121-NYB-540TD	1/2"	Náilon
9191B-531TD	1/2"	Latão
9191-SS-C531TD	1/2"	Aço inoxidável
12201-CE-785TD	3/4"	Saída Roscada de Aço Inoxidável/ Espiga de Mangueira de Celcon
12201-CE-1062TD	1"	

CONEXÃO DE MANGUEIRA DUPLA



6472B
8120-NYB
9192B
12202-CE

NÚMERO DO CONJUNTO DO CORPO DE ESPIGA DE MANGUEIRA	PARA ACOPLAR NA MANGUEIRA DIÂMETRO INTERNO	MATERIAL
6472B-400TD	3/8"	Latão
6472-SS-C400TD	3/8"	Aço inoxidável
8120-NYB-406TD	3/8"	Náilon
8120-NYB-540TD	1/2"	Náilon
9192B-531TD	1/2"	Latão
9192-SS-C531TD	1/2"	Aço inoxidável
12202-CE-785TD	3/4"	Saída Roscada de Aço Inoxidável/ Espiga de Mangueira de Celcon
12202-CE-1062TD	1"	

COMO PEDIR

1 2 2 0 2 - C E - 1 0 6 2

Para encomendar somente o conjunto do corpo; especifique o número do conjunto da espiga de mangueira.

CONECTOR TRIPLO DE MANGUEIRA



8124-NYB

NÚMERO DO CONJUNTO DO CORPO DE ESPIGA DE MANGUEIRA	PARA ACOPLAR NA MANGUEIRA DIÂMETRO INTERNO	MATERIAL
8124-NYB-406TD	3/8"	Náilon
8124-NYB-540TD	1/2"	Náilon

PARA BARRAS ÚMIDAS

- Montagem em canos ou tubulações de 1/2", 3/4" ou 1".
- O 25776-NYB monta-se em um furo de 9,5 mm feito no cano ou tubo.
- O corpo 7421 monta-se em um furo de 7,2 mm feito cano ou tubulação.
- Característica do 25775-NYB e 7421: saída com rosca TeeJet 1/16"-16.
- Característica do 25888-NYB: saída com rosca 1/4" NPT (M).



25775-NYB
Pressões de operação de até 10 bar

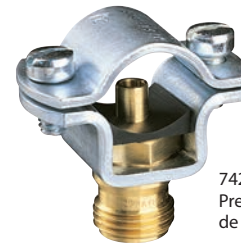

7421
Pressões de operação de até 17 bar

NÚMERO DO CONJUNTO DE ABRAÇADEIRA COM OLHAL	MATERIAL	PARA PRENDER COM BRAÇADEIRAS
25775-1/2T-NYB 25888-1/2-NYB	Náilon	Canos de 1/2" Tubulação com Diâmetro Externo de 13/16" Tubulação com Diâmetro Externo de 7/8"
25775-3/4T-NYB 25888-3/4-NYB	Náilon	Canos de 3/4" Tubulação com Diâmetro Externo de 1" Tubulação com Diâmetro Externo de 1 1/16"
25775-1T-NYB 25888-1-NYB	Náilon	Canos de 1" Tubulação com Diâmetro Externo de 1 1/4" Tubulação com Diâmetro Externo de 1 3/8"

NÚMERO DO CONJUNTO DE ABRAÇADEIRA COM OLHAL	MATERIAL DO CORPO	PARA PRENDER COM BRAÇADEIRAS
7421-1/2T	Latão	Canos de 1/2" Tubulação com Diâmetro Externo de 13/16"
7421-1/2T-SS	Aço inoxidável	Tubulação com Diâmetro Externo de 7/8"
7421-1/2T-NYB	Náilon	Canos de 3/4" Tubulação com Diâmetro Externo de 1"
7421-3/4T	Latão	Tubulação com Diâmetro Externo de 1 1/16"
7421-3/4T-SS	Aço inoxidável	Tubulação com Diâmetro Externo de 1"
7421-3/4T-NYB	Náilon	Tubulação com Diâmetro Externo de 1 1/4"
7421-1T	Latão	Canos de 1" Tubulação com Diâmetro Externo de 1 1/4"
7421-1T-SS	Aço inoxidável	Tubulação com Diâmetro Externo de 1 3/8"
7421-1T-NYB	Náilon	Tubulação com Diâmetro Externo de 1 3/8"

COMO PEDIR

7 4 2 1 - 1 / 2 T - S S
2 5 7 7 5 - 1 / 2 T - N Y B
2 5 8 8 8 - 1 / 2 - N Y B

Especifique o número do conjunto de braçadeira com olhal.

Peças Padrão

Bico de Pulverização TeeJet



=



Corpo de bico tipo T ou TT

Filtro 5053

Anel de vedação de Ponta Opcional CP5871-BU

Ponta de Pulverização

Capa TeeJet CP1325



CP1325



CP18032A-NYB

CAPAS DE BICO TEEJET

Fixa as pontas intercambiáveis TeeJet nos vários corpos de bico. A capa TeeJet 18032A-NYB com asas permite a troca rápida das pontas de pulverização sem a necessidade de ferramentas.

NÚMERO DA CAPA TEEJET	DESCRIÇÃO
CP1325	Latão
CP8027-NYB	Náilon
CP8027-1-NYB	Náilon (tamanho extralongo)
CP1325-AL	Alumínio
CP1325-SS	Aço Inoxidável
CP18032A-NYB	Capa com Asa, Náilon
CP3819	Latão, usar com corpo ¾ T e ¾TT
CP3819-SS	Aço Inoxidável, usar com corpo ¾T e ¾TT
CP20230	Latão, usar com discos e difusores de cerâmica

VÁLVULA DE RETENÇÃO TEEJET 11750

Para bicos TeeJet com maior capacidade onde não são necessários filtros. A esfera de retenção se abre a 0,34 bar, mola de 0,7 bar também disponível. Recomendado para vazão de 1,5 a 5,7 l/min. Fabricada nas opções de aço inoxidável, latão, alumínio ou polipropileno com esfera de aço inoxidável e mola.



CORPOS DO BICO TEEJET



Tipo-TT

Conexão de entrada macho NPT ou BSPT

NÚMERO DO CORPO TEEJET	PARA TIPO DE BICO TEEJET	TAMANHO MACHO	MATERIAL
CP(B)1336	1/8TT	1/8"	Latão
CP(B)1322	1/4TT	1/4"	Latão
CP8028-NYB	1/4TT-NYB	1/4"	Náilon
CP(B)1322-I	1/4TT-I	1/4"	Aço
CP(B)1322-SS	1/4TT-SS	1/4"	Aço Inoxidável
CP(B)1324	3/8TT	3/8"	Latão
CP(B)1340	1/2TT	1/2"	Latão
CP(B)3818	3/4TT	3/4"	Latão
CP(B)3818-SS	3/4TT	3/4"	Aço Inoxidável

(B) = BSPT



Tipo-T

Conexão de entrada fêmea NPT ou BSPT

NÚMERO DO CORPO TEEJET	PARA TIPO DE BICO TEEJET	TAMANHO FÊMEA	MATERIAL
CP(B)1335	1/8T	1/8"	Latão
CP(B)1321	1/4T	1/4"	Latão
CP(B)12094-NYB	1/4T-NYB	1/4"	Náilon
CP(B)1321-I	1/4T-I	1/4"	Aço
CP(B)1321-SS	1/4T-SS	1/4"	Aço Inoxidável
CP(B)1323	3/8T	3/8"	Latão
CP(B)1339	1/2T	1/2"	Latão
CP3817	3/4T	3/4"	Latão
CP3817-SS	3/4T	3/4"	Aço Inoxidável

(B) = BSPT

CORPO DE BICO DE 45°

Ideal para uso com bicos FullJet®, FloodJet® e Turbo FloodJet. Pode ser usado com a capa QJ4676 Quick TeeJet® ou adaptador de saída 4676 padrão. Feito em polipropileno.



NÚMERO DO CORPO TEEJET	ENTRADA	SÁIDA
(B)22669-1/4-PPB	1/4" (M)	1/16"-16 (M)

(B) = BSPT

COMO PEDIR

(B) 2 2 6 6 9 - 1 / 4 - P P B



AA111



AA111SQ

CONJUNTOS DE ABRAÇADEIRAS

Consiste em abraçadeiras superiores e inferiores e parafusos para uso com corpos de bico com espiga de mangueira.

NÚMERO DA PEÇA	PARA PRENDER COM BRAÇADEIRAS
AA111-1/2	Cano de 1/2" (Tubulações com diâmetro externo de 7/8" e 13/16")
AA111-3/4	Cano de 3/4" (Tubulações com diâmetro externo de 1" e 11/16")
AA111-1	Cano de 1" (Tubulações com diâmetro externo de 11/8", 11/4" e 13/8")
AA111-1-1/4	Cano de 11/4" (Tubulações com diâmetro externo de 13/16" e 11/8")
AA111SQ-1	Tubulação Quadrada de 1"
AA111SQ-1-1/4	Tubulação Quadrada de 11/4"
AA111SQ-1-1/2	Tubulação Quadrada de 11/2"

TAMPÕES DE CANOS



NÚMERO	ROSCA	MATERIAL
(B)8400-1/4-PPB	1/4" NPT	Polipropileno
8400-1/2-NYB	1/2" NPT	Náilon
8400-3/4-NYB	3/4" NPT	Náilon

(B) = BSPT

COMO PEDIR

8 4 0 0 - 3 / 8 - N Y B (Náilon)

Especifique o número de peça e o material.

TAMPÃO DE PONTA



O tampão de ponta CP3942 é usado para fechar temporariamente bicos selecionados pela substituição das pontas de pulverização por tampões. É uma maneira rápida e fácil de mudar o espaçamento dos bicos ao longo da barra. Materiais: polietileno de alta densidade, latão, alumínio ou aço inoxidável.

COMO PEDIR

C P 3 9 4 2 - H D P

Especifique o número de peça e o material.

ESPIGAS DE MANGUEIRA TEEJET®

Para acoplar a mangueira ao corpo do bico. Encaixa em todas as capas de bico TeeJet, substituindo as pontas de pulverização. O tipo 4251 está disponível nas opções de latão ou aço inoxidável. O tipo 8400 é fabricado em náilon.



8400 4251

NÚMERO DA ESPIGA DE MANGUEIRA	PARA MANGUEIRA DE D.I.	MATERIAL
8400-406-NYB	3/8"	Náilon
8400-500-NYB	1/2"	Náilon
4251-250	1/4"	Latão
4251-250-SS	1/4"	Aço inoxidável
4251-312	5/16"	Latão
4251-312-SS	5/16"	Aço inoxidável
4251-400	3/8"	Latão
4251-400-SS	3/8"	Aço inoxidável
4251-437	7/16"	Latão
4251-437-SS	7/16"	Aço inoxidável
4251-500	1/2"	Latão
4251-500-SS	1/2"	Aço inoxidável

COMO PEDIR

4 2 5 1 - 2 5 0 (Latão)

Especifique o número e o material da espiga de mangueira.

ADAPTADORES DE SAÍDA TEEJET 4676



Encaixam-se nas saídas dos corpos de bico TeeJet bem como nas saídas de várias válvulas de corte e pistolas de pulverização GunJet®. Substitui a capa CP1325 TeeJet. Usados para acoplar pingentes aos bicos ou extensões às pistolas de pulverização.

NÚMERO DO ADAPTADOR	MATERIAL DA CONEXÃO DE SAÍDA	NPT (F)
(B)4676-*	Latão	1/8", 1/4", 3/8", 1/2", 3/4"
4676-NYB-*	Náilon	1/8", 1/4"
(B)4676-SS-*	Aço inoxidável	1/8", 1/4", 3/8", 1/2", 3/4"

*Especifique a conexão de saída.

(B) = BSPT

COMO PEDIR

(B) 4 6 7 6 - S S - 1 / 4 (Aço inoxidável)

Especifique o número do adaptador e o material.

ADAPTADORES DE ESPIGA DE MANGUEIRA



8400

NÚMERO DO CONECTOR	CONEXÃO COM ROSCA NPT (MACHO)	PARA MANGUEIRA DE D.I.	MATERIAL
8400-1/4-300-NYB	1/4"	1/4"	Náilon
8400-1/4-406-NYB	1/4"	3/8"	Náilon
8400-1/4-535-NYB	1/4"	1/2"	Náilon
8400-3/8-406-NYB	3/8"	3/8"	Náilon
8400-3/8-535-NYB	3/8"	1/2"	Náilon
8400-1/2-406-NYB	1/2"	3/8"	Náilon
8400-1/2-535-NYB	1/2"	1/2"	Náilon
8400-1/2-660-NYB	1/2"	5/8"	Náilon
8400-3/4-535-NYB	3/4"	1/2"	Náilon
8400-3/4-660-NYB	3/4"	5/8"	Náilon
8400-3/4-785-NYB	3/4"	3/4"	Náilon
8400-T-406-NYB	Encaixase na capa TeeJet® com conexão de espiga de mangueira	3/8"	Náilon



13434
13437

NÚMERO DO CONECTOR	CONEXÃO COM ROSCA NPT	PARA MANGUEIRA DE D.I.	MATERIAL
13434-406-NYB	1/4" (F)	3/8"	Náilon
13437-540-NYB	1/4" (F)	1/2"	Náilon

COMO PEDIR

6 0 5 3 - 4 0 0 (Latão)

Especifique o número e o material.

ADAPTADORES DE SAÍDA TEEJET

Esses adaptadores substituem as pontas de pulverização e são usados para acoplar os pingentes aos corpos de bico ou adicionar extensões às válvulas de gatilho e pistolas de pulverização GunJet AA23 e AA31.

Adaptador CP4928—Latão, alumínio ou aço inoxidável. Comprimento: 1". Conexão de saída fêmea de 1/8" NPT.

Adaptador CP6250—Latão ou aço. Comprimento: 5/16". Conexão de saída fêmea de 1/8" NPT.

Adaptador 6406—Latão, alumínio ou aço. Comprimento: 15/16". Conexão de saída macho de 1/8" NPT.



CP4928



CP6250



6406

COMO PEDIR

C P 4 9 2 8 (Latão)

Especifique o número da peça e o material.



6053
6100
10123-281

NÚMERO DO CONECTOR	CONEXÃO COM ROSCA NPT (MACHO)	PARA MANGUEIRA DE D.I.	MATERIAL
6053-400	1/4"	3/8"	Latão
6100-675	3/4"	5/8"	Latão
6100-800	3/4"	3/4"	Latão
10123-1/4-281	1/4"	1/4"	Latão



13435
13438

NÚMERO DO CONECTOR	CONEXÃO COM ROSCA NPT	PARA MANGUEIRA DE D.I.	MATERIAL
13435-406-NYB	1/4" (F)	3/8"	Náilon
13438-540-NYB	1/4" (F)	1/2"	Náilon

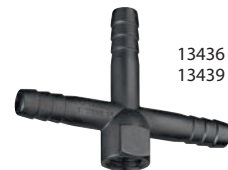

13436
13439

NÚMERO DO CONECTOR	CONEXÃO COM ROSCA NPT	PARA MANGUEIRA DE D.I.	MATERIAL
13436-406-NYB	1/4" (F)	3/8"	Náilon
13439-540-NYB	1/4" (F)	1/2"	Náilon

Indicador visual acoplado diretamente para verificar posição/operação. Oval amarelo indica motor de 22 RPM. Losango Amarelo indica motor de 25 RPM.

Um fusível interno protege a válvula e o sistema elétrico e é rearmável automaticamente pelo desligamento da energia para o motor por 20 segundos.

Disponível para sistemas elétricos comutados positivos ou negativos com uma vedação embutida duplamente selada guarnição e junta plana que veda as versões com conector DIN. O motor e os cabos DIN são feitos de poliuretano.

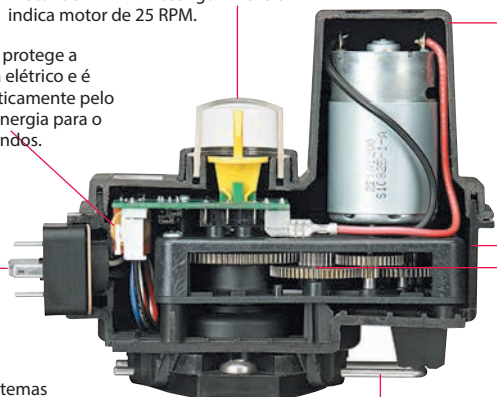

A capa se encaixa firmemente sobre a cavidade do motor para reduzir o espaço de ar e eliminar a condensação. Ela é vedada e soldada com ultrassom para atender à classificação IP67 para submersão em água.

Marcas permanentes gravadas com o número completo do motor e código de data (ano, dia, mês).

A estrutura com parede dupla da caixa de engrenagens aumenta a resistência e mantém a lubrificação permanente das engrenagens totalmente metálicas e duráveis.

O conjunto do cabeçote do motor é facilmente destacado puxando-se um pino de retenção permitindo a operação manual ou a fácil substituição do motor.

MOTORES DE CONTROLE/ DE CORTE

Os motores do controle de barra têm 22 RPM para a série 344B (0,7 s para fechamento das válvulas) e 25 RPM para as séries 346B e 356 (0,6 s para fechamento das válvulas) para sistemas de 12 VDC. Disponível com motores séries E ou EC com versões DIN ou CABO. Os motores tipo E funcionam com interruptor PDCD (polo duplo, curso duplo). Os motores tipo EC funcionam com interruptor liga/desliga PSCS (polo simples, curso simples) e são compatíveis com todos os controles de pulverizador.

Consumo de corrente inferior a 2 amps (1,7 amps a 40 pol-lbs).

Conectores elétricos podem ser encomendados com um número padrão. Consulte a página 157 para obter mais informações.

Observação: Os motores de controle de 2 vias podem ser girados a 180° para troca da direção de saída dos cabos na válvula. Também há um adaptador para girar os motores a 90°. Contate o representante local para obter mais informações.

MOTORES DE VÁLVULAS DE REGULAGEM

A seleção da rotação adequada do motor da válvula de regulagem é importante para maximizar o desempenho do pulverizador. Há três rotações oferecidas neste momento: 1 RPM, 3 RPM e 6 RPM. A rotação de 1 RPM é usada principalmente nos sistemas manuais e é muito lenta para o controle automático da taxa. As outras duas rotações são usadas em sistemas automatizados. A rotação de 3 RPM é a mais popular e abre a válvula com vazão máxima em cerca de 6 segundos para a válvula RL e cerca de 10 segundos para as válvulas PR. O motor de 6 RPM reduz esses tempos pela metade.

CONECTOR ELÉTRICO DO CABO E DIN

Os cabos de motor comum e DIN são feitos de poliuretano e extrudados com pressão criando um cabo redondo, para melhor vedação. O poliuretano tem duas vezes a resistência mecânica e três vezes a resistência à abrasão e ruptura do PVC. Os cabos do motor incluem plugues sobre moldados que vedam as extremidades dos cabos e fios para evitar infiltrações. O isolamento do condutor usa a conhecida codificação por cor em vermelho, branco e preto. Os conectores de cabo DIN são fabricados com um material elastomérico especial sobre moldado que não requer uma junta plana para vedar. O parafuso central é feito de aço inoxidável.



HOW TO ORDER

38082-30, 3 m CABO DIN



CABO DIN	CABO DIN (m)
38082-05	0,5
38082-15	1,5
38082-30	3
38082-60	6

Os cabos DIN são encomendados separadamente

Motores De Corte Bec Comutados Positivamente

As Válvulas Comutadas Positivamente São Padrão

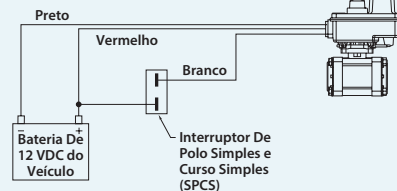

Motores de corte BEC comutados negativamente

As válvulas comutadas negativamente são especiais e têm a inscrição "N" no Número da Peça

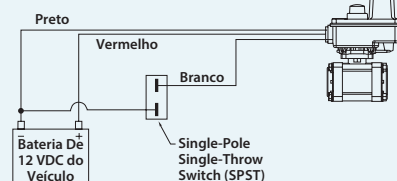

Motores De Regulagem BR e De Corte BE

Inclui: Tipos De Válvula BE, BR, BRL e BPR

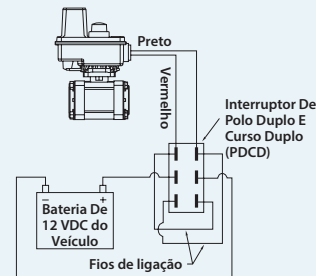

NÚMEROS DO MOTOR DE CORTE ESTILO B

SÉRIES 344B, 440B, 450B, 460B			CONSUMO DE CORRENTE (AMPS)**	SÉRIES 346B, 356 E 490			CONSUMO DE CORRENTE (AMPS)**		COMPRIMENTO DO CABO
MOTOR DE COMUTAÇÃO POSITIVA BEC	*MOTOR DE COMUTAÇÃO NEGATIVA BEC	MOTOR DE COMUTAÇÃO BE	344B, 440B, 450B, 460B	MOTOR DE COMUTAÇÃO POSITIVA BEC	*MOTOR DE COMUTAÇÃO NEGATIVA BEC	MOTOR DE COMUTAÇÃO BE	346B	356, 490	
50515-22P	50515-22N	50533-22	1,1	50515-25P	50515-25N	50533-25	1,75	2,2	Sem Cabo, Conector Metri-Pack
50515-22CP05	50515-22CN05*	50533-22C05	1,1	50515-25CP05	50515-25CN05*	50533-25C05	1,75	2,2	Cabo de 0,5 metros
50515-22CP15	50515-22CN15*	50533-22C15*	1,1	50515-25CP15	50515-25CN15*	50533-25C15*	1,75	2,2	Cabo de 1,5 metro
50515-22CP60	50515-22CN60*	50533-22C60*	1,1	50515-25CP60	50515-25CN60*	50533-25C60*	1,75	2,2	Cabo de 6 metro
50515-22DP	50515-22DN*	50533-22D*	1,1	50515-25DP	50515-25DN*	50533-25D*	1,75	2,2	Conector Elétrico DIN
50515-22QP	50515-22QN*	50533-22Q*	1,1	50515-25QP	50515-25QN*	50533-25Q*	1,75	2,2	Conector Elétrico Deutsch

Itens marcados com "*" não são itens de estoque. ** Consumo de corrente é uma classificação nominal a 13,8 VDC e varia conforme o uso da válvula e dos produtos químicos usados.

Observação: Os cabos DIN são encomendados separadamente.

*MOTORES BEC DE VÁLVULAS DE RETORNO (NORMALMENTE ABERTAS)

SÉRIES 344B, 440B, 450B, 460B			CONSUMO DE CORRENTE (AMPS)**	SÉRIES 346B, 356 E 490			CONSUMO DE CORRENTE (AMPS)**		COMPRIMENTO DO CABO
MOTOR DE COMUTAÇÃO POSITIVA BEC	*MOTOR DE COMUTAÇÃO NEGATIVA BEC	MOTOR DE COMUTAÇÃO BE	344B, 440B, 450B, 460B	MOTOR DE COMUTAÇÃO POSITIVA BEC	*MOTOR DE COMUTAÇÃO NEGATIVA BEC	MOTOR DE COMUTAÇÃO BE	346B	356, 490	
50994-22P	50994-22N	50533-22	1,1	50994-25P	50994-25N	50533-25	1,75	2,2	Sem Cabo, Conector Metri-Pack
50994-22CP05	50994-22CN05*	50533-22C05	1,1	50994-25CP05	50994-25CN05*	50533-25C05	1,75	2,2	Cabo de 0,5 metros
50994-22CP15	50994-22CN15*	50533-22C15*	1,1	50994-25CP15	50994-25CN15*	50533-25C15*	1,75	2,2	Cabo de 1,5 metro
50994-22CP60	50994-22CN60*	50533-22C60*	1,1	50994-25CP60	50994-25CN60*	50533-25C60*	1,75	2,2	Cabo de 6 metro
50994-22DP	50994-22DN*	50533-22D*	1,1	50994-25DP	50994-25DN*	50533-25D*	1,75	2,2	Conector Elétrico DIN
50994-22QP	50994-22QN*	50533-22Q*	1,1	50994-25QP	50994-25QN*	50533-25Q*	1,75	2,2	Conector Elétrico Deutsch

Itens marcados com "*" não são itens de estoque. ** Consumo de corrente é uma classificação nominal a 13,8 VDC e varia conforme o uso da válvula e dos produtos químicos usados.

Observação: Os cabos DIN são encomendados separadamente.

MOTORES DE VÁLVULAS DE REGULAGEM 344B E 346B

ROTAÇÃO (RPM)	MOTOR R E RL NO.	MOTOR PR NO.	CONSUMO DE CORRENTE (AMPS)**		COMPRIMENTO DO CABO
			AA344B	AA346B	
1	50516-01*	50996-01*	0,10	0,12	Sem Cabo, Conector Metri-Pack
1	50516-01C05*	50996-01C05*	0,10	0,12	Cabo de 0,5 metros
1	50516-01C15*	50996-01C15*	0,10	0,12	Cabo de 1,5 metro
1	50516-01C60*	50996-01C60*	0,10	0,12	Cabo de 6 metro
1	50516-01D*	50996-01D*	0,10	0,12	Conector Elétrico DIN
1	50516-01Q*	50996-01Q*	0,10	0,12	Conector Elétrico Deutsch
3	50516-03*	50996-03*	0,15	0,20	Sem Cabo, Conector Metri-Pack
3	50516-03C05*	50996-03C05*	0,15	0,20	Cabo de 0,5 metros
3	50516-03C15*	50996-03C15*	0,15	0,20	Cabo de 1,5 metro
3	50516-03C60*	50996-03C60*	0,15	0,20	Cabo de 6 metro
3	50516-03D*	50996-03D*	0,15	0,20	Conector Elétrico DIN
3	50516-03Q*	50996-03Q*	0,15	0,20	Conector Elétrico Deutsch
6	50516-06*	50996-06*	0,43	0,50	Sem Cabo, Conector Metri-Pack
6	50516-06C05*	50996-06C05*	0,43	0,50	Cabo de 0,5 metros
6	50516-06C15*	50996-06C15*	0,43	0,50	Cabo de 1,5 metro
6	50516-06C60*	50996-06C60*	0,43	0,50	Cabo de 6 metro
6	50516-06D*	50996-06D*	0,43	0,50	Conector Elétrico DIN
6	50516-06Q*	50996-06Q*	0,43	0,50	Conector Elétrico Deutsch

Itens marcados com "*" não são itens de estoque. ** Consumo de corrente é uma classificação nominal a 13,8 VDC e varia conforme o uso da válvula e dos produtos químicos usados. **Observação:** Os cabos DIN são encomendados separadamente. Consulte a página 144 para informar-se sobre as opções de cabos DIN.

VÁLVULAS DE REGULAGEM DE PRESSÃO ELÉTRICAS DIRECTOVALVE®

A válvula reguladora adequada melhorará a operação do pulverizador, especialmente aquele com controlador de taxa automático. Embora a eletrônica avançada forneça recursos e controles, a válvula reguladora adequada ajuda o sistema a responder rapidamente às funções e alterações de entrada para uma ampla variedade de taxas de aplicação. A seleção da válvula correta envolve a determinação da capacidade máxima necessária, a faixa das taxas de aplicação e a rotação correta do motor.

CAPACIDADE DO SISTEMA

Os requisitos de um sistema de válvula reguladora dependem do volume da aplicação e da capacidade de bombeamento. Além disso, a válvula reguladora pode ser usada no modo de retorno ou de estrangulamento. No modo de estrangulamento, o fluxo através da válvula será aplicado através dos bicos. No modo de derivação, o excesso de fluxo da bomba é recirculado. Uma válvula que funciona bem em todo o espectro do fluxo tem a maior probabilidade de funcionar em todas as situações.

TIPOS DE VÁLVULAS DE REGULAGEM

Os formatos especiais da esfera tornam as válvulas reguladoras mais responsivas e capazes de funcionar com taxas de aplicação altas e baixas. A maioria dos pulverizadores agrícolas usa uma válvula de esfera de 2 vias ou válvula borboleta para fins de regulagem. Ao considerar o dimensionamento de uma válvula reguladora, a primeira preocupação é compreender a curva de vazão da válvula para determinar o nível de eficiência com que a válvula fará a regulagem. A figura 1 mostra curvas de vazão típicas para as válvulas tipo regulagem DirectoValve®. Isso ajudará a decidir o tipo de válvula a usar.

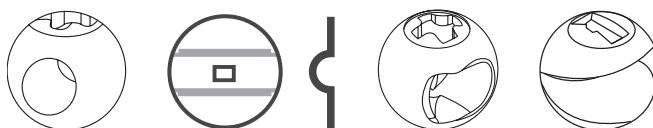

Válvula Tipo R

Válvula Borboleta

Válvula RL

Válvula PR

CURVAS DE VAZÃO DA VÁLVULA DE REGULAGEM

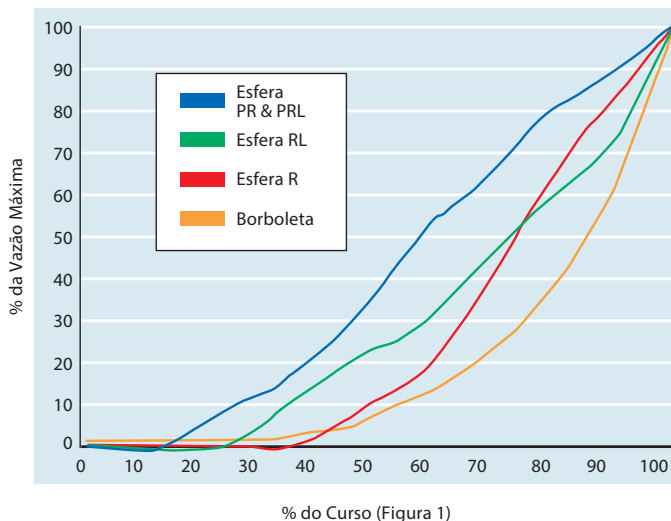

VÁLVULAS BORBOLETA E TIPO R

Como exibido no gráfico, a válvula borboleta tem a curva de vazão menos linear para o terço final do curso (30°), o que leva a um aumento de 75% na vazão através da válvula. A curva da esfera "R" de 2 vias retas não é tão inclinada, com a vazão através da válvula aumentando 60% nos últimos 30° do curso. A esfera "R", no entanto, tem a desvantagem adicional de não permitir vazão significativa durante o primeiro 1/3 de sua rotação. Como uma pequena possibilidade de rotação causa uma alteração significativa usando-se essas válvulas, é um desafio tentar regular grandes vazões quando a válvula está a dois terços de totalmente aberta.

VÁLVULA RL

A TeeJet Technologies desenvolveu uma esfera especial que permite que a válvula comece a regulagem mais cedo, estendendo assim a faixa de regulagem. Essa válvula de esfera especial também aumenta a vazão e a característica linear da válvula durante os primeiros 3/4 do ciclo da válvula. A vazão da válvula começa 10° antes do que uma esfera tipo R regular e aumenta o fluxo da esfera RL durante os primeiros 70% do curso (Figura 1). A capacidade máxima é de cerca de 10% menor do que uma válvula tipo R.

VÁLVULA PR

A válvula PR usa um corpo de válvula de 3 vias e uma esfera com uma cunha removida. A combinação dessa esfera e de um motor que gira além dos 90° padrão resulta em uma válvula com uma curva de vazão quase linear. A versão 2PR tem uma saída bloqueada. A versão 3PR permite que a derivação da vazão retorne ao tanque.

Como observado na Figura 1, a porcentagem da vazão aumenta aproximadamente na quantidade do curso da esfera evitando assim uma alteração rápida, o que ocorre com válvulas de esfera padrão e válvulas borboleta.

VÁLVULA LPR

A válvula LPR é similar à PR, mas com uma cunha muito menor removida para regulagem muito precisa em aplicações de baixo fluxo.

VÁLVULAS DE REGULAGEM TIPO ESFERA

NÚMERO DO MODELO	PRESSÃO MÁXIMA	VAZÃO À QUEDA DE PRESSÃO DE 0,34 bar	VAZÃO À QUEDA DE PRESSÃO DE 0,69 bar
344BR-2	20 bar	121 l/min	170 l/min
344BR-3	20 bar	91 l/min	129 l/min
344BRL-2	20 bar	102 l/min	144 l/min
344BPR-2*	20 bar	45 l/min	64 l/min
344BPR-3*	20 bar	45 l/min	64 l/min
344BLPR-2*	20 bar	5,7 l/min	8 l/min
344BLPR-3*	20 bar	5,7 l/min	8 l/min
346BR-2	10 bar	379 l/min	534 l/min
346BR-3	10 bar	242 l/min	344 l/min
346BPR-2*	10 bar	200 l/min	284 l/min
346BPR-3*	10 bar	200 l/min	284 l/min

*Não disponível em aço inoxidável.



Série 344 BPR



Série 346 R



Série 346 BPR

(B)344BRL-2FS-01C15AB

ROSCAS DA SAÍDA	
EM BRANCO	Todas as roscas são NPT (se equipado)
(B)	Todas as roscas são BSPT (se equipado)

ESPECIFICAÇÃO DO MODELO	
344B/346B	Válvula Reguladora
364B/366B	Válvula reguladora com base de montagem

ESPECIFICAÇÃO DO MOTOR	
R	Válvula Reguladora
RL	Válvula Reguladora Linear (Somente Série 344)
PR*	Válvula Reguladora de Pressão
LPR**	Válvula PR de baixo fluxo

*Não disponível em aço inoxidável.
**Disponível apenas em aço inoxidável.

ESPECIFICAÇÃO DO MOTOR	
2	Válvula de 2 Vias
3	Válvula de 3 Vias (LPR, PR E R Somente)

CAPAS DE FECHAMENTO OU CONEXÕES DE SAÍDA	
3	Rosca de cano de 3/4" (Somente Séries 344B/364B)
4	Rosca de cano de 1" (Somente Séries 344B/364B)
5	Rosca de cano de 1 1/4" (Somente Séries 344B/364B)
6	Rosca de cano de 1 1/2" (Somente Séries 344B/364B)
Q	Conexão rápida (Somente Séries 344B/ 344B)
F	Flange Série 50
F75	Flange Série 75 (Somente Séries 346B/366B)
LQ	Large conexão rápida (Somente Séries 346B/366B)

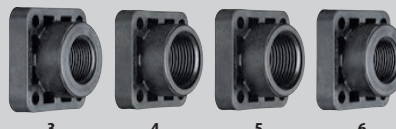

ROTAÇÃO DO MOTOR	
01	Motor de 1 RPM (Ciclo de 18 Segundos)
03	Motor de 3 RPM (Ciclo de 6 Segundos)
06	Motor de 6 RPM (Ciclo de 3 Segundos)

Observação: Os tempos de ciclo da Series PR/LPR são dobrados.

ESPECIFICAÇÃO DO MATERIAL DA ESFERA	
EM BRANCO	Esfera em polipropileno
S	Esfera de aço inoxidável (Somente Séries R, LPR & RL)

CABO DO MOTOR	
EM BRANCO	Conector Metri-Pack
C	Cabo de 0,5 M
C03*	Cabo de 0,3 M
C15*	Cabo de 1,5 M
C60*	Cabo de 6,0 M
D	Conector DIN
Q	Comutação positiva com conector Deutsch

Itens marcados com "*" não são itens de estoque. Contate o escritório de vendas regional para encomendar ou obter informações sobre disponibilidade.

Observação: Os cabos DIN devem ser encomendados separadamente. Consulte a página 144 para informar-se sobre os cabos DIN.

CONEXÕES DE ENTRADA/SAÍDA NECESSÁRIAS (AS CONEXÕES DE ENTRADA/SAÍDA SÃO PEDIDAS SEPARADAMENTE)	
• 3, 4, 5, 6:	Ao encomendar conexões de válvula tipo entrada/saída com rosca NPT ou BSPT de 3/4" (3), 1" (4), 1 1/4" (5) ou 1 1/2" (6), as entradas e saídas serão incluídas durante a montagem.
• F:	Quando pedir conexões de válvula tipo F ou F75 (flange), as conexões de entrada e saída são pedidas separadamente. Braçadeiras e conexões de flange são necessárias. Veja na página 158 as opções de conexões de flange.
• Q:	Ao encomendar as conexões para válvula tipo espiga de mangueira QC (Quick Connect). As conexões de entrada/saída são pedidas separadamente. São necessárias duas conexões QC 45529 para válvulas de duas vias e três para válvulas de 3 vias. Consulte a página 159 para informar-se sobre as opções QC.
Observação: São possíveis muitas configurações de válvula misturando e combinando conexões de flange.	

CONNECTORES DA FIAÇÃO	
Estilo do conector elétrico específico e saídas de pino. Se não for necessário nenhum conector, deixe em branco. Consulte a página 157 para informar-se sobre conectores elétricos e códigos.	

CONJUNTO DE REPARO	
AB344AE-KIT	AB346B-KIT

Observação: AB344AE-KIT para Válvulas 344A e B



344BEC-24-P
Válvula de 2 Vias



346BEC-34-P
Válvula de 3 Vias



Válvula
356BEC-D

VÁLVULA REGULADOUAS	VELOCIDADE DO MOTOU (rpm)	ENTRADA/SAÍDA	TAXA DE FLUXO (l/min)*		PRESSÃO MÁXIMA (bar)
344B, 2 vias	1, 3, ou 6	¾" ou 1", Flange Série 50, QC	121 (Válvula R)	102 (RL)	20
			45 (PR)	3.8 (LPR)	
344B, 3 vias	1, 3, ou 6	¾" ou 1", Flange Série 50, QC	121 (Válvula R)	102 (RL)	20
			45 (PR)	3.8 (LPR)	
346B, 2 vias	1, 3, ou 6	1½", ou 1¼", Flange Série 50, Flange Série 75	379		10
346B, 3 vias	1, 3, ou 6	1½", ou 1¼", Flange Série 50, Flange Série 75	242		10
VÁLVULAS DE CORTE	VELOCIDADE DO MOTOU (rpm)	ENTRADA/SAÍDA	TAXA DE FLUXO (l/min)*		PRESSÃO MÁXIMA (bar)
344B, 2 vias	22	¾" ou 1", QC, Flange Série 50	121		20
344B, 3 vias	22	¾" ou 1", QC, Flange Série 50	91		20
346B, 2 vias	25	1¼" ou 1½", Flange Série 50, Flange Série 75	379		10
346B, 3 vias	25	1¼" ou 1½", Flange Série 50, Flange Série 75	242		10
356B, 2 vias	25	Flange Série 50	379		10

Nota: As taxas de fluxo são fornecidas para uma única válvula com queda de pressão de 0,34 bar e podem variar com base no número de válvulas e tamanhos de entrada.



(B)344BEC-2FS-C15AB

ROSCAS DA SAÍDA	
EM BRANCO	Todas as roscas são NPT (se equipado)
(B)	Todas as roscas são BSPT (se equipado)

ESPECIFICAÇÃO DO MODELO	
344B/346B	Válvula de Corte
364B/366B	Válvula reguladora com base de montagem

ESPECIFICAÇÃO DO MOTOU		
E	DPDT	22 RPM; 0,7 segundos (para 344B/364B)
EC	SPST	25 RPM; 0,6 segundos (para 346B/366B)

ESPECIFICAÇÃO DO MOTOU	
2	Válvula de 2 Vias
3	Válvula de 3 Vias

CAPAS DE FECHAMENTO OU CONEXÕES DE SAÍDA	
3	Rosca de cano de ¾" (Somente Séries 344B/364B)
4	Rosca de cano de 1" (Somente Séries 344B/364B)
5	Rosca de cano de 1¼" (Somente Séries 344B/364B)
6	Rosca de cano de 1½" (Somente Séries 344B/364B)
Q	Conexão rápida (Somente Séries 344B/ 344B)
F	Flange Série 50
F75	Flange Série 75 (Somente Séries 344B/364B)
LQ	Large conexão rápida (364B/366B Only)



ESPECIFICAÇÃO DO MATERIAL DA ESFERA	
EM BRANCO	Esfera em polipropileno
S	Esfera de aço inoxidável

CABO DO MOTOU	
C	Comutado positivamente c/ cabo de 0,5 m
C03*	Comutado positivamente c/ cabo de 0,3 m
C15*	Comutado positivamente c/ cabo de 1,5 m
C60*	Comutado positivamente c/ cabo de 6,0 m
D	Comutado positivamente c/ Conector DIN
P	Comutado positivamente c/ Conector Metri-Pack
Q	Comutado positivamente c/ Conector Deutsch

Itens marcados com "*" não são itens de estoque. Contate o escritório de vendas regional para encomendar ou obter informações sobre disponibilidade. Motores CN (Negativamente Comutado) também estão disponíveis mediante solicitação.
Observação: Os cabos DIN devem ser encomendados separadamente. Consulte a página 144 para informar-se sobre os cabos DIN.

CONEXÕES DE ENTRADA/SAÍDA NECESSÁRIAS (AS CONEXÕES DE ENTRADA/SAÍDA SÃO PEDIDAS SEPARADAMENTE)	
• 3, 4:	Ao encomendar conexões de válvula tipo entrada/saída com rosca NPT ou BSPT de ¾" (3) ou 1" (4), as entradas e saídas serão durante o processo de encomenda.
• F:	Ao encomendar conexões de válvula tipo F (flange). As conexões de entrada/saída são pedidas separadamente. São necessárias duas braçadeiras série 50 e conexões de flange para válvulas de duas vias e três de cada para válvulas de 3 vias. Consulte a página 158 para informar-se sobre as opções de conexões de flange.
• Q:	Ao encomendar as conexões para válvula tipo espiga de mangueira QC (Quick Connect). As conexões de entrada/saída são pedidas separadamente. São necessárias duas conexões QC 45529 para válvulas de duas vias e três para válvulas de 3 vias. Consulte a página 159 para informar-se sobre as opções QC.
Observação: São possíveis muitas configurações de válvula misturando-se e combinando-se conexões de flange.	

CONECTORES DA FIAÇÃO	
Estilo do conector elétrico específico e saídas de pino. Se não for necessário nenhum conector, deixe em branco. Consulte a página 157 para informar-se sobre conectores elétricos e códigos.	

CONJUNTO DE REPARO	
AB344AE-KIT para Válvulas 344A&B AB346B-KIT para Válvulas 346B	

VÁLVULAS E DISTRIBUIDORES



Válvula Única
Flow Back 430



Válvula Única
de 2 vias 430



Válvula Única
de 3 vias 430

VÁLVULAS DE CORTE	ENTRADA	SAÍDA	TAXA DE FLUXO (l/min)*	PRESSÃO MÁXIMA (bar)
430, Flowback	Flange Série 75, QC	QC	35	15
430, 2 vias	Flange Série 75, QC	QC	44	15
430, 3 vias	Flange Série 75, QC	QC	44	15

Nota: As taxas de fluxo são fornecidas para uma única válvula com queda de pressão de 0,34 bar e podem variar com base no número de válvulas e tamanhos de entrada.



437EC-3FBF75-D

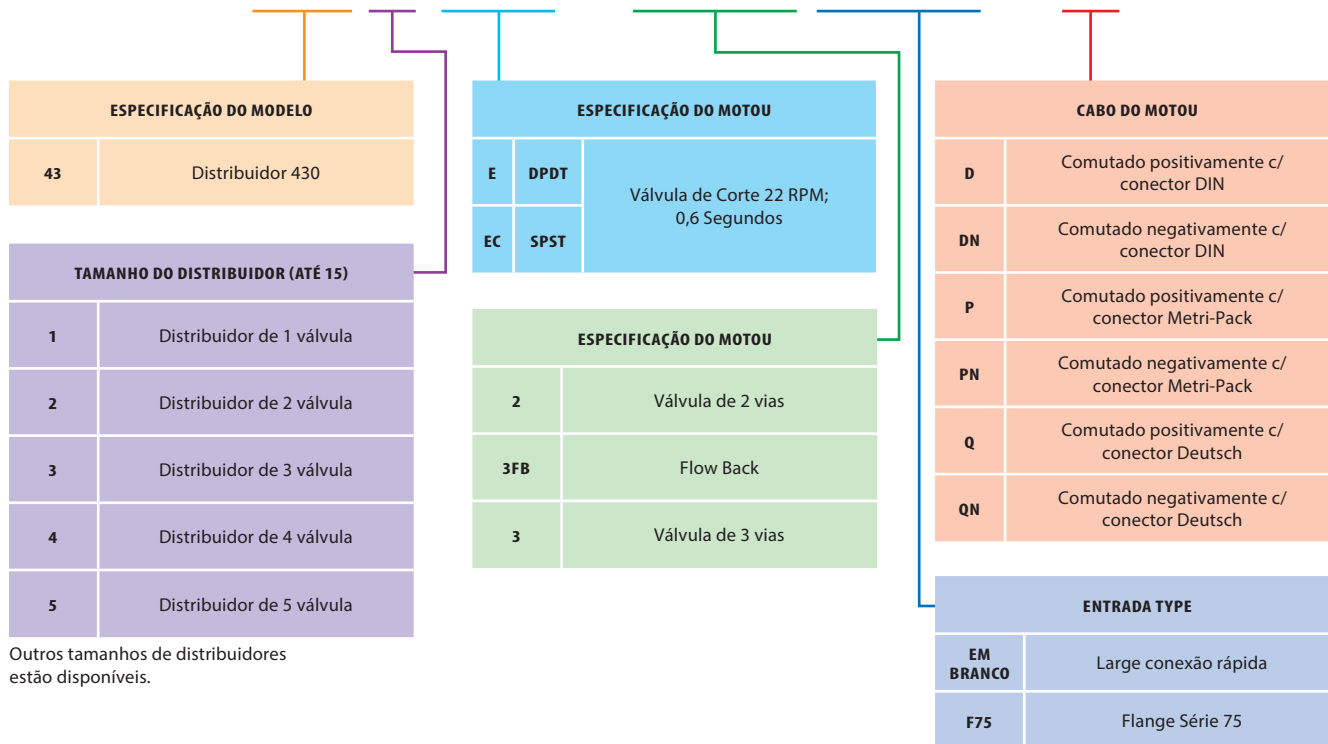

EXEMPLO DO CÓDIGO DA PEÇA DO CONJUNTO DE CABO MINI-DIN:

58480EC-15-VX



VÁLVULAS E DISTRIBUIDORES



Válvula
451BEC-2F-P



Distribuidor
453BEC-3FBF-P



Distribuidor
453BEC-2F-P

VÁLVULAS DE CORTE	ENTRADA	SAÍDA	TAXA DE FLUXO (l/min)*	PRESSÃO MÁXIMA (bar)
440B, 2 vias	¼" ou 1" NPT, 1" ou 1¼" Engate para Mangueira	¾" ou 1", Flange Série 50, QC	98	20
450B, 2 vias	Flange Série 75	¾" ou 1", Flange Série 50, QC	120	14
450B, Flowback	Flange Série 75	¾" ou 1", Flange Série 50, QC	120	14
460B, 2 vias	Flange Série 50	¾" ou 1", Flange Série 50, QC	94	20
460B, 3 vias	Flange Série 50	¾" ou 1", Flange Série 50, QC	94	20
460B, Flowback	Flange Série 50	¾" ou 1", Flange Série 50, QC	91	8
490B	Flange Série 75	Flange Série 50	379	10

Nota: As taxas de fluxo são fornecidas para uma única válvula com queda de pressão de 0,34 bar e podem variar com base no número de válvulas e tamanhos de entrada.



(B)453BEC-3FBFS-C15AB

ROSCAS DA SAÍDA	
EM BRANCO	Todas as roscas são NPT (se equipado)
(B)	Todas as roscas são BSPT (se equipado)

ESPECIFICAÇÃO DO MODELO	
45	Distribuidor 450

TAMANHO DO DISTRIBUIDOR	
1	Distribuidor de 1 válvula
2	Distribuidor de 2 válvula
3	Distribuidor de 3 válvula
4	Distribuidor de 4 válvula
5	Distribuidor de 5 válvula

ESPECIFICAÇÃO DO MOTOU	
3FB	Flow Back
2	Válvula de 2 vias
2N	Válvula de 2 vias, estreita

CAPAS DE FECHAMENTO OU CONEXÕES DE SAÍDA	
3	Rosca de cano de ¾"
4	Rosca de cano de 1"
Q	Conexão Rápida
F	Flange Série 50

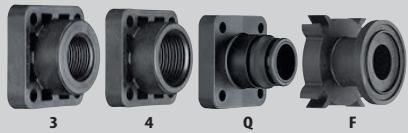

ESPECIFICAÇÃO DO MOTOU		
E	DPDT	Válvula de Corte 22 RPM; 0,6 Segundos
EC	SPST	

ESPECIFICAÇÃO DO MATERIAL DA ESFERA	
EM BRANCO	Esfera em polipropileno
S	Esfera de aço inoxidável

CABO DO MOTOU	
C	Comutado positivamente c/ cabo de 0,5 m
C03*	Comutado positivamente c/ cabo de 0,3 m
C15*	Comutado positivamente c/ cabo de 1,5 m
C60*	Comutado positivamente c/ cabo de 6,0 m
D	Comutado positivamente c/ conector DIN
P	Comutado positivamente c/ conector Metri-Pack

Itens marcados com "*" não são itens de estoque. Contate o escritório de vendas regional para encomendar ou obter informações sobre disponibilidade. Motores CN (Negativamente Comutado) também estão disponíveis mediante solicitação. **Observação:** Os cabos DIN devem ser encomendados separadamente. Consulte a página 144 para informar-se sobre os cabos DIN.

CONEXÕES DE ENTRADA/SAÍDA NECESSÁRIAS (AS CONEXÕES DE ENTRADA/SAÍDA SÃO PEDIDAS SEPARADAMENTE)	
• 3, 4:	Ao pedir conexões com rosca NPT ou BSPT de ¾" (3) ou 1"(4), a conexão da saída da válvula será completada durante o processo de pedido.
•	Para as entradas, são necessárias duas conexões de flange da Série 75 e duas braçadeiras da Série 75. Para as portas de retorno de fluxo, são necessárias duas conexões rápidas da Série 45529.*
• F:	Ao pedir conexões de válvula tipo F (flange). As conexões de entrada/saída são pedidas separadamente.
•	Para as entradas, são necessárias duas conexões de flange da Série 75 e duas braçadeiras da Série 75. Para as portas de retorno de fluxo, são necessárias duas conexões rápidas da Série 45529.*
• Q:	Para versões com conexões rápidas, é necessária uma conexão de mangueira com encaixe rápido da Série 45529 por saída de válvula.
•	Para as entradas, são necessárias duas conexões de flange da Série 75 e duas braçadeiras da Série 75. Para as portas de retorno de fluxo, são necessárias duas conexões rápidas da Série 45529.*

*Consulte as páginas 158-159 para opções de conexão de flange e conexão rápida.
Observação: Muitas configurações de coletor são possíveis combinando e misturando conexões de flange.

CONECTORES DA FIAÇÃO	
Estilo do conector elétrico específico e saídas de pino. Se não for necessário nenhum conector, deixe em branco. Consulte a página 157 para informar-se sobre conectores elétricos e códigos.	

CONJUNTO DE REPARO	
AB344AE-KIT	



Válvula Manual
530AM-2



Válvula Elétrica
530AEC-FB



Válvula Elétrica
530AEC-3



Válvula Elétrica
540 EC

MANUAL VÁLVULAS DE CORTE	ENTRADA	SAÍDA	TAXA DE FLUXO (l/min)*	PRESSÃO MÁXIMA (bar)
530AM, 2 vias	LQC, QC, Flange Série 50, Flange Série 75	QC	37.9	20
530AM, 3 vias	LQC, QC, Flange Série 50, Flange Série 75	QC	37.9	20
ELECTRIC VÁLVULAS DE CORTE	ENTRADA	SAÍDA	TAXA DE FLUXO (l/min)*	PRESSÃO MÁXIMA (bar)
530AEC, 2 vias	LQC, QC, Flange Série 50, Flange Série 75	QC	37.9	20
530AEC, 3 vias	LQC, QC, Flange Série 50, Flange Série 75	QC	37.9	20
530AEC, Flow Back	LQC, QC, Flange Série 50, Flange Série 75	QC	37.9	20
540EC	Flange Série 75	QC	102	12

Nota: As taxas de fluxo são fornecidas para uma única válvula com queda de pressão de 0,34 bar e podem variar com base no número de válvulas e tamanhos de entrada.



533AEC-2F50-PN

TAMANHO DO DISTRIBUIDOR (ATÉ 15)	
1	Distribuidor de 1 válvula
2	Distribuidor de 2 válvula
3	Distribuidor de 3 válvula
4	Distribuidor de 4 válvula
5	Distribuidor de 5 válvula

ESPECIFICAÇÃO DO MOTOR		
AE	DPDT	Válvulas de Corte Elétrico
AEC	SPST	Válvulas de Corte Elétrico
AM	MANUAL	Válvulas de Corte Manual

ESPECIFICAÇÃO DO MOTOR	
2	Válvula de 2 vias
3	Válvula de 3 vias
FB	Flow Back (Apenas Elétrico)

ENTRADA FITTINGS	
EM BRANCO	Large conexão rápida
F50	Flange Série 50
F75	Flange Série 75
Q	Conexão rápida

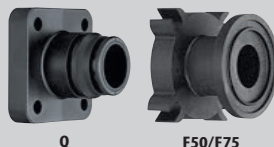

CABO DO MOTOR	
D	Comutação positiva com conector Mini-DIN
DN	Comutado negativamente c/ conector Mini-DIN
P	Comutação positiva com conector Metri-Pack, sem cabos
PN	Comutado negativamente c/ conector Metri-Pack, sem cabos
Q	Comutação positiva com conector Deutsch
QN	Comutado negativamente c/ conector Deutsch

CONJUNTO DE REPARO	
AB530AM-2-KIT	
AB530A-2-KIT	
AB530A-3-KIT	
AB530A-FB-KIT	

CONEXÕES DE ENTRADA/SAÍDA NECESSÁRIAS (AS CONEXÕES DE ENTRADA/SAÍDA SÃO PEDIDAS SEPARADAMENTE)

- F:** Para as saídas são necessárias duas conexões flangeadas e abraçadeiras da série 75. Veja as opções de acessórios nas páginas 158.
- LQ:** Para entradas grandes de engate rápido, são necessitas duas conexões 58456. Consulte a página 159 para opções de conexão LQ.
- Q:** Para entrada e saída de engate rápido, é necessário um encaixe de mangueira 45529 QC por conexão. Consulte a página 159 para opções de encaixe de engate rápido.

EXEMPLO DO CÓDIGO DA PEÇA DO CONJUNTO DE CABO MINI-DIN:

98546EC-15-VX

CÓDIGO DO FIO DO CABO	
E	Cabo de 2 fios
EC	Cabo de 3 fios

ESPECIFICAÇÃO DE COMPRIMENTO	
05	0,5 m
15	1,5 m
30	3,0 m

CONECTORES DA FIAÇÃO	
Primeiro número refere-se ao código do conector. Segundo número refere-se ao código da fiação.	

Para motores do estilo "E" use cabo de 2 fios.
Para motores estilo "EC", use cabo de 3 fios.

VÁLVULAS E DISTRIBUIDORES

UNIDADE DE CONTROLE

- Válvula de alívio de pressão (98510-PP).
- Válvula reguladora elétrica 344BRL, modo de bypass para os modelos 98600-C-433E(C) e 98601-B-433E(C).
- Filtro de líquido (AA126ML-M50-80-VI) para os modelos 98600-C-433E(C) e 98601-B-433E(C).
- Fluxômetro (801A) para os modelos 98600-C-433E(C).



NÚMERO DO MODELO	SEÇÕES DE VÁLVULA	TIPO DA VÁLVULA	PRESSÃO (bar)	FLUXO POR SEÇÃO
98600-C-433E(C)-2	3	2 vias	15	44 l/min (queda de pressão de 0,34 bar)
98601-C-435E(C)-3FB	5	Flow Back	15	35 l/min (queda de pressão de 0,34 bar)
98602-C-434E(C)-3	4	3 vias	15	44 l/min (queda de pressão de 0,34 bar)
98600-B-433E(C)-2	3	2 vias	15	44 l/min (queda de pressão de 0,34 bar)
98601-B-434E(C)-3FB	4	Flow Back	15	35 l/min (queda de pressão de 0,34 bar)
98602-B-435E(C)-3	5	3 vias	15	44 l/min (queda de pressão de 0,34 bar)
98600-A-437E(C)-2	7	2 vias	15	44 l/min (queda de pressão de 0,34 bar)
98601-A-435E(C)-3FB	5	Flow Back	15	35 l/min (queda de pressão de 0,34 bar)
98602-A-433E(C)-3	3	3 vias	15	44 l/min (queda de pressão de 0,34 bar)

Nota: As válvulas podem ser encomendadas na configuração de 1 a 9 seções. Veja a página 159 para conexões de entrada e saída.







ACESSÓRIOS PARA DISTRIBUIDOR 430/530

NÚMERO DO MODELO	DESCRIÇÃO
344BRL-B	Válvula de Regulagem de Retorno
344BRL-TH	Válvula de Regulagem de Estrangulamento
346BEC-2M	Distribuidor de Corte de 2 Vias e 3 Válvulas
98510-NYB	Válvula de Alívio de Pressão
118560	Válvula Compacta de Alívio de Pressão
118570	Válvula de Estrangulamento Compacta
AA126ML-M50	Filtro de Linha
AA122ML-QC	Filtro de Linha
801A	Fluxômetro
AB98499-KIT	Conjunto de Acessórios de montagem AB98499-KIT flange com 4 parafusos
CP98498-SS	Suporte de Montagem

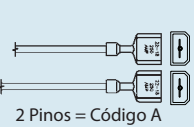
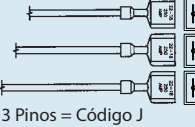
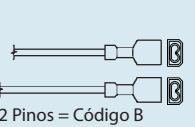
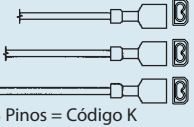
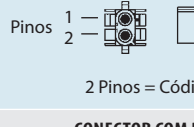
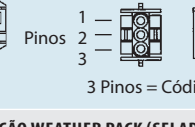
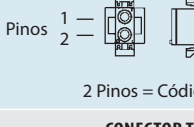
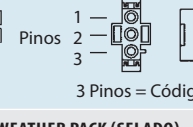

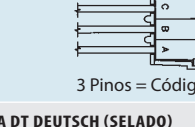
Nota: A TeeJet Technologies recomenda o uso de conectores selados para melhorar a confiabilidade e prolongar a vida útil do componente.

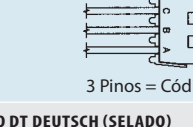
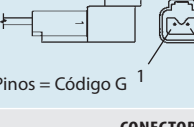
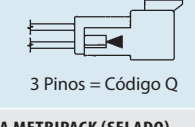
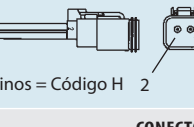
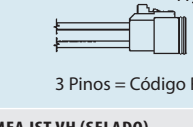
TABELA 1: CÓDIGOS DOS CONECTORES

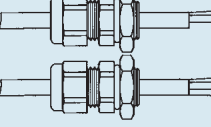
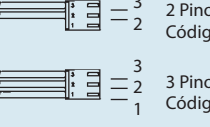
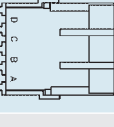
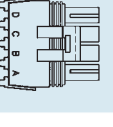
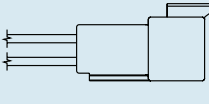
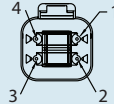
		CONECTOR MACHO AMP FASTON		CONECTOR FÊMEA AMP FASTON		
2 PINOS OU 3 PINOS	Observação: Não é necessário nenhum código de posição para esses conectores.		2 Pinos = Código A		3 Pinos = Código J	
	Observação: Não é necessário nenhum código de posição para esses conectores.		2 Pinos = Código B		3 Pinos = Código K	
	CONECTOR FÊMEA AMP MATE-N-LOK® (SELADO)		2 Pinos = Código C		3 Pinos = Código L	
	CONECTOR MACHO AMP MATE-N-LOK® (SELADO)		2 Pinos = Código D		3 Pinos = Código M	
	CONECTOR COM PROTEÇÃO WEATHER PACK (SELADO)		2 Pinos = Código E		3 Pinos = Código O	
	CONECTOR TORRE WEATHER PACK (SELADO)		2 Pinos = Código F		3 Pinos = Código P	
4 PINOS	CONECTOR FÊMEA DT DEUTSCH (SELADO)		2 Pinos = Código G		3 Pinos = Código Q	
	CONECTOR MACHO DT DEUTSCH (SELADO)		2 Pinos = Código H		3 Pinos = Código R	
	CONECTOR FÊMEA METRIPACK (SELADO)		3 Pinos = Código S			
	CONECTOR FÊMEA JST VH (SELADO)		2 Pinos = Código I		3 Pinos = Código T	
	CONECTOR COM PROTEÇÃO WEATHER PACK (SELADO)		4 Pinos = Código U			
	CONECTOR DE TORRE WEATHER PACK (SELADO)		4 Pinos = Código V			
	CONECTOR DEUTSCH DT FÊMEA		4 Pinos = Código W			

COMO PEDIR

Esse sistema é para ser usado para válvulas de esfera e para distribuidores de válvulas de esfera com conectores elétricos. O conector e a posição dos pinos de saída devem ser especificados no número de peça quando pedida.

Nota: Em conectores de 2 pinos, somente o código de saída C ou S é usado.

Primeiro: Especifique o código do conector desejado (Ver a Tabela 1).

Segundo: Especifique o posicionamento adequados fios de saída (Ver Tabela 2).

3 5 6 B E C - C L B

Código dos Conectores Código dos Pinos de Saída

Código dos Fios

R = Vermelho W = Branco

(+12V) (Comutado)

P = Ligado

B = Branco (Terra)

TABELA 1: CÓDIGOS DOS PINOS DE SAÍDA

CÓDIGO DE LETRAS	POSIÇÃO DE CONEXÃO				CÓDIGO DE LETRAS	POSIÇÃO DE CONEXÃO			
	A OU 1	B OU 2	C OU 3	D OU 4		A OU 1	B OU 2	C OU 3	D OU 4
A	R	W	P	B	M	P	R	W	B
B	R	W	B	P	N	P	R	B	W
C	R	B	W	P	O	P	W	R	B
D	R	B	P	W	P	P	W	B	R
E	R	P	W	B	Q	P	B	R	W
F	R	P	B	W	R	P	B	W	R
G	W	R	B	P	S	B	R	W	P
H	W	R	P	B	T	B	R	P	W
I	W	P	R	B	U	B	W	R	P
J	W	P	B	R	V	B	W	P	R
K	W	B	R	P	W	B	P	R	W
L	W	B	P	R	X	B	P	W	R

Para regulagem e E-Estilo, cabo de 2-fios, a posição branca deverá ser ligada.



CONEXÕES DE FLANGE SÉRIE 50

- Pressão nominal máxima e 20 bar.
- Construção em polipropileno.

NÚMERO DA PEÇA	DESCRIÇÃO
CP48150-PP	Espiga de Mangueira de ¾"
CP45504-PP	Espiga de Mangueira de 1"
CP45505-PP	Espiga de Mangueira de 1¼"
CP45506-PP	Espiga de Mangueira de 1½"
CP48151-PP	Espiga de Mangueira 90° x ¾"
CP48152-PP	Espiga de Mangueira 90° x 1"
CP72238-PP	Espiga de Mangueira 90° x 1¼"
CP72239-PP	Espiga de Mangueira 90° x 1½"
CP(B)48172-PP	Rosca Macho de Cano de ¾"
CP(B)48155-PP	Rosca Macho de Cano de 1"
CP(B)48156-PP	Rosca Macho de Cano de 1½"
CP(B)48159-PP	Rosca Fêmea de Cano de ¾"
CP(B)48154-PP	Rosca Fêmea de Cano de 1"
CP(B)45512-PP	Rosca Fêmea de Cano de 1¼"
CP(B, P)45508-1/4-PP	Tomada de Manômetro de ¼"
CP(B, P)45539-3/8-PP	Tomada de Manômetro de ⅜"
CP45507-PP	Tampa de Entrada Cega
CP48157-PP	Acoplamento Reto
CP48158-PP	Acoplamento de Cotovelo 90°
CP46029-PP	Adaptador Macho de Conexão Rápida
CP50193-PP*	T
CP55242-PP*	T Estreito
46070**	Abraçadeira de Válvula 460 de 2 Vias, Náilon
46024**	Abraçadeira de Válvula 460 de 3 Vias, Náilon
55245-50**	Abraçadeira de Flange da Série 50, Aço Inoxidável
CP7717-2/222-VI	Anel O-Ring da Série 50, FKM
CP98491-PP	Adaptador de Flange Parafusada

*Não há provisão de montagem para Te da Série 50.

(B)=BSPT (P)=BSPP

**Anel-O incluído.

CONEXÕES DE FLANGE SÉRIE 75

- Pressão nominal máxima e 14 bar.
- Construção em polipropileno.

NÚMERO DA PEÇA	DESCRIÇÃO
CP48160-PP	Espiga de Mangueira de 1¼"
CP46067-PP	Espiga de Mangueira de 1½"
CP48161-PP	Espiga de Mangueira de 2"
CP48162-PP	Espiga de Mangueira 90° x 1¼"
CP48163-PP	Espiga de Mangueira 90° x 1½"
CP48164-PP	Espiga de Mangueira 90° x 2"
CP(B)48165-PP	Rosca Macho de Cano de 1¼"
CP(B)48166-PP	Rosca Macho de Cano de 1½"
CP(B)48167-PP	Rosca Macho de Cano de 2"
CP(B)46066-PP	Rosca Fêmea de Cano de 1½"
CP(B)46127-1/4-PP	Tomada de Manômetro de ¼"
CP(B)46127-3/8-PP	Tomada de Manômetro de ⅜"
CP46069-PP	Tampa de Entrada Cega
CP48169-PP	Acoplamento Reto
CP45207-PP	Acoplamento de Redução Série 75 x 50
CP48168-PP	Acoplamento de Cotovelo 90°
CP46717-PP	75 x 50 Series Reducer Tee
CP46716-PP	T
CP45251-PP	Corpo T 450
CP55224-PP	Corpo T 450 (Estreito)
55245-75**	Abraçadeira de Flange da Série 75, Aço Inoxidável
CP7717-2-229-VI	Anel O-Ring da Série 75, FKM
CP98490-PP	Adaptador de Flange Parafusada F75

**Anel-O incluído.

(B)=BSPT (P)=BSPP

CONJUNTO DE MONTAGEM 48143

É montado na parte inferior do te e inclui uma extrusão e quatro parafusos. O conjunto de montagem não inclui os tes. Devem ser pedidos separadamente. Também requer parafusos de ⅝" ou 8 mm.

NÚMERO DA PEÇA	DESCRIÇÃO
48143	Conjunto de Montagem Te (Distribuidores das Séries 450 ou 490)



45529-1/2



45529-C



45529-PTC-4-3/8



45529-90-1



CP46029-PP



CP45527-NYB



CP45527-NYB



45529-P



58456-1-1/4



58456-1000



58456-90-1000



58456-C



116240-LM



58456-P



58456-1250M

CONEXÕES DE ACOPLAMENTO RÁPIDO

- Usados em válvulas e componentes equipados com saídas Quick Connect.
- Classificado para 20 bar.

NÚMERO DA PEÇA	DESCRIÇÃO
45529-C	Capa Quick Conect (F)
45529-P	Tampão Quick Conect (M)
45529-3/8*	3/8" Espiga de Mangueira Reta (F)
45529-1/2*	1/2" Espiga de Mangueira Reta (F)
45529-5/8*	5/8" Espiga de Mangueira Reta (F)
45529-3/4*	3/4" SEspiga de Mangueira Reta (F)
45529-1*	1" Espiga de Mangueira Reta (F)
45529-90-1/2*	Espiga de Mangueira de 1/2" 90° (F)
45529-90-5/8*	Espiga de Mangueira de 5/8" 90°
45529-90-3/4*	Espiga de Mangueira de 3/4" 90° (F)
45529-90-1*	Espiga de Mangueira de 1" 90° (F)
45529-90-1-1/4*	Espiga de Mangueira de 1 1/4" 90°
45529-3/4M	Espiga de Mangueira de 3/4" (M)*
45529-1M	Espiga de Mangueira de 1" (M)*
CP46029-PP	Flange Série 50 (M)
CP45527-NYB	Rosca Macho de Cano de 3/4"
CP45526-NYB	Rosca Macho de Cano de 1"
45529-QT	Acessórios Retos Quick TeeJet
45529-PTC-4-3/8	Acessórios Quick 4 x 3/8" PTC
CP37166-1-3025S	Presilha de Retenção 3025S
CP7717-3-912-VI	Anel O (FKM)
CP116237-NYB	Adaptador de Flange Parafusada QC

*Inclui Clipe de Retenção e Anel O

ACESSÓRIOS PARA QUICK CONECT GRANDES

- Usados para entrada de distribuidores 430 e 530 e válvulas de esfera selecionadas.
- Classificados para 15 bar.

NÚMERO DA PEÇA	DESCRIÇÃO
58456-C	Capa Acessório
58456-P	Tampão Acessório
(B)58456-1/4	Rosca Fêmea 1/4" (Entrada de Manômetro)
(B)58456-3/4	Rosca Fêmea 3/4"
(B)58456-1	Rosca Fêmea 1"
(B)58456-1-1/4	Rosca Fêmea 1 1/4"
(B)58456-1-1/2	Rosca Fêmea 1 1/2"
58456-1000	1" Espiga de Mangueira Reta
58456-1250	1 1/4" Espiga de Mangueira Reta
58456-1500	1 1/2" Espiga de Mangueira Reta
58456-2000	2" Espiga de Mangueira Reta
58456-90-1000	Espiga de Mangueira de 1" 90°
58456-90-1250	Espiga de Mangueira de 1 1/4" 90°
58456-90-1500	Espiga de Mangueira de 1 1/2" 90° b
58456-90-2000	Espiga de Mangueira de 2" 90°
58456-1250M	Espiga de Mangueira de 1 1/4"
58456-1500M	Espiga de Mangueira de 1 1/2"
116240-LM*	T
CP37166-1-3025S	Presilha de Retenção 3025S
CP7717-M40X4-VI	Anel O (FKM)
CP98497-PP	Adaptador de Flange Parafusada LQC

Nota: Clipe de Retenção e Anel O incluídos.

(B)=BSPT

*Inclui 3 Anéis O e 3 Presilhas de Retenção.

CONTROLE DE VÁLVULAS DIRECTO VALVE AA144P-, AA144A- & AA15H-

- Ação direta; câmara e grande fluxo interno sem piloto reduz a chance de entupimento.
- Partes úmidas em aço inoxidável proporcionam resistência adicional à corrosão.
- Opera em sistema de 12 VDC
- Pressão máxima de 7 bar.
- A bobina de solenoide encapsulada pode ser substituída sem a remoção da válvula do sistema.
- Arruelas da sede e diafragmas em EPDM, FKM opcional.
- Fluxo contínuo através da conexão de retorno, com fluxo para a linha de pulverização controlado pela ação de válvula "liga-desliga".

CONTROLE DE VÁLVULAS DIRECTO VALVE AA144P

- Vazão: 38 l/min com queda de pressão de ,34 bar, 53 l/min a 0,69 bar com queda de pressão de 0,69 bar.
- Consumo de corrente de 2,5 A.
- Corpo em polipropileno para resistência a produtos químicos.
- Diafragmas e arruelas da sede em FKM, reforçados com tecido.
- Não necessita de ajuste de curso.
- Resistente à corrosão. Armadura e limitador em aço Grau 430SS para solenoide.
- Bobina e circuito magnéticos encapsulados.

NÚMERO DO MODELO	TAMANHO DA ENTRADA	TAMANHO NDA SAÍDA	CONSUMO DE CORRENTE
AA(B)144P-*	3/4"	1/2"	2,5 AMP

(B) = BSPT



VÁLVULA AA144A PARA PRESSÃO ATÉ 7 BAR

- Vazão: 38 l/min, cm queda de pressão de 0,34 bar, 53 l/min, com queda de pressão de 0,69 bar.
- Pode ser combinada com outras válvulas de controle DirectoValve 144A.
- Consumo de corrente de 2,5 A.
- Corpo em polipropileno para resistência a produtos químicos.
- Diafragmas reforçados com tecido.
- Também disponível como conjunto de 2 e 3 unidades.

NÚMERO DO MODELO	TAMANHO DA ENTRADA	TAMANHO NDA SAÍDA	CONSUMO DE CORRENTE
AA(B)144A-*	3/4"	1/2"	2,5 AMP

(B) = BSPT



VÁLVULAS DE CONTROLE AA145H

- Vazão: 57 l/min com queda de pressão de 0,34 bar, 79 l/min com queda de pressão de 0,69 bar.
- Pode ser combinada com outras válvulas de controle DirectoValve 145H.
- Consumo de corrente de 2,9 A.
- Corpo de náilon reforçado com fibra de vidro.

NÚMERO DO MODELO	TAMANHO NDA SAÍDA	TAMANHO NDA SAÍDA	CONSUMO DE CORRENTE
AA145H-1	1"	1"	2,9 AMP





CONTROLE DE VÁLVULAS DIRECTO VALVE AA144P-1-3

A válvula de controle DirectoValve de 3 vias operada por solenoide 144P-1-3 foi projetada especificamente para proporcionar controle de retorno em operações de pulverização. Quando usada com a válvula de estrangulamento 23520-PP ou a placa dosadora de orifício 4916 na linha de retorno, pode proporcionar pressão constante ao sistema de aplicação.

- Para pressão até 4,5 bar.
- Vazão: 30 l/min com queda de pressão de 0,34 bar, 42 l/min, com queda de pressão de 0,69 bar.

- Diafragmas em FKM reforçado com tecido.
- Bobina encapsulada de 12 VDC com terminais Quick Connect de ¼".
- Potência necessária de 2,5 A.
- Corpo da válvula em polipropileno preto com fibra de vidro.
- As partes metálicas internas são de aço inoxidável.
- Não necessitam de ajuste de curso.
- Limitador da armadura e armadura em aço grau 430SS resistente à corrosão.



CONTROLE DE VÁLVULAS DIRECTO VALVE AA144A-1-3

A válvula de controle DirectoValve de três vias e acionada por solenoide faz o retorno do fluxo da barra para manter a pressão de pulverização constante quando uma ou mais seções da barra estão fechadas.

Para manter a pressão com uma válvula de estrangulamento 23520, a saída 2 deve ser estrangulada para ser igualada com a capacidade total dos bicos na seção da barra.

- Para pressão até 4.5 bar.
- Vazão de 30 l/min com queda de pressão de 0,69 bar.
- Consumo de corrente: 2,5 A

- Bobina encapsulada de 12 VDC pode ser facilmente substituída sem a remoção da válvula da linha.
- Corpo em polipropileno para resistência química.
- Partes metálicas internas em aço inoxidável.
- Arruelas de sede e diafragmas de EPDM resistentes a produtos químicos.



NÚMERO DO MODELO	NÚMERO DE UNIDADES NO CONJUNTO	CONEXÃO DA LINHA DE PULVERIZAÇÃO	CONEXÃO DE ENTRADA DO FLUXO CONTÍNUO DE RETORNO
AA(B)144P-1-3	1	½"	¾"
AA(B)144P-2-3	2	½"	¾"
AA(B)144P-3-3	3	½"	¾"
AA(B)144A-1-3	1	½"	¾"
AA(B)144A-2-3	2	½"	¾"
AA(B)144A-3-3	3	½"	¾"

(B) = BSPT



AA(B)344M-NYB

344M-NYB VÁLVULAS DE ESFERA, MANUAIS DE NÁILON, DE 2 VIAS

- Um quarto de volta da alavanca da posição fechada até a vazão total.
- Conexão de 3/4" ou 1" NPT ou BSPT (F).
- Partes úmidas: Náilon, PTFE, polipropileno e FKM.

AA(B)344M-NYB

NÚMERO DA VÁLVULA	PRESSA MÁXIMA (bar)	NÚMERO DE SAÍDAS	TAMANHO DA CONEXÃO
AA(B)344M-2-3/4	20	1	3/4"
AA(B)344M-2-1		1	1"

Vazão: queda de pressão de 0,34 bar para fluxo de 121 l/min.

(B) = BSPT



AA(B)343M-PP

SÉRIE 340M-PP VÁLVULAS DE ESFERA, MANUAIS, DE 2 VIAS

- Um quarto de volta da alavanca da posição fechada até a vazão total.
- Conexões de 3/8", 1/2", 3/4", 1", 1 1/4" ou 1 1/2" NPT e conexão BSPT (F).
- Partes úmidas: polipropileno reforçado com fibra de vidro, PTFE e FKM.

AA(B)343M-PP

NÚMERO DA VÁLVULA	PRESSA MÁXIMA (bar)	NÚMERO DE SAÍDAS	TAMANHO DA CONEXÃO
AA(B)343M-2-3/8-PP	10	1	3/8"
AA(B)343M-2-1/2-PP		1	1/2"

Vazão: queda de pressão de 0,34 bar para fluxo de 42 l/min.

(B) = BSPT



AA(B)344M-PP

AA(B)344M-PP

NÚMERO DA VÁLVULA	PRESSA MÁXIMA (bar)	NÚMERO DE SAÍDAS	TAMANHO DA CONEXÃO
AA(B)344M-2-3/4-PP	9	1	3/4"
AA(B)344M-2-1-PP		1	1"

Vazão: queda de pressão de 0,34 bar para fluxo de 121 l/min.

(B) = BSPT



AA(B)346M-PP

AA(B)346M-PP

NÚMERO DA VÁLVULA	PRESSA MÁXIMA (bar)	NÚMERO DE SAÍDAS	TAMANHO DA CONEXÃO
AA(B)346M-2-1-1/4-PP	9	1	1 1/4"
AA(B)346M-2-1-1/2-PP		1	1 1/2"

Vazão: queda de pressão de 0,34 bar para fluxo de 379 l/min.

(B) = BSPT



AA(B)344M-NYB

VÁLVULAS MANUAIS DE NÁILON DE 3 VIAS SÉRIE 344M-NYB

- A versão de 3 vias desvia o fluxo para uma das saídas; sem fechamento.
- Conexão de 3/4" ou 1" NPT e BSPT (F).
- Partes úmidas: Náilon, PTFE, polipropileno e FKM.

AA(B)344M-NYB

NÚMERO DA VÁLVULA	PRESSA MÁXIMA (bar)	NÚMERO DE SAÍDAS	TAMANHO DA CONEXÃO
AA(B)344M-3-3/4	20	2	3/4"
AA(B)344M-3-1		2	1"

Vazão: queda de pressão de 0,34 bar para fluxo de 91 l/min.

(B) = BSPT



AA(B)343M-PP

VÁLVULAS MANUAIS DE ESFERA DE 3 VIAS SÉRIE 340M-PP

- A versão de 3 vias desvia o fluxo para uma das saídas; sem fechamento.
- Conexão de 3/8", 1/2", 3/4", 1", 1 1/4" ou 1 1/2" NPT e BSPT (F).
- Partes úmidas: Polipropileno reforçado de vidro, PTFE e FKM.

AA(B)343M-PP

NÚMERO DA VÁLVULA	PRESSA MÁXIMA (bar)	NÚMERO DE SAÍDAS	TAMANHO DA CONEXÃO
AA(B)343M-3-3/8-PP	10	2	3/8"
AA(B)343M-3-1/2-PP		2	1/2"

Vazão: queda de pressão de 0,34 bar para fluxo de 30 l/min.

(B) = BSPT



AA(B)344M-PP

AA(B)344M-PP

NÚMERO DA VÁLVULA	PRESSA MÁXIMA (bar)	NÚMERO DE SAÍDAS	TAMANHO DA CONEXÃO
AA(B)344M-3-3/4-PP	9	2	3/4"
AA(B)344M-3-1-PP		2	1"

Vazão: queda de pressão de 0,34 bar para fluxo de 91 l/min.

(B) = BSPT



AA(B)346M-PP

AA(B)346M-PP

NÚMERO DA VÁLVULA	PRESSA MÁXIMA (bar)	NÚMERO DE SAÍDAS	TAMANHO DA CONEXÃO
AA(B)346M-3-1-1/4-PP	9	2	1 1/4"
AA(B)346M-3-1-1/2-PP		2	1 1/2"

Vazão: queda de pressão de 0,34 bar para fluxo de 242 l/min.

(B) = BSPT

VÁLVULAS MANUAIS DE ALÍVIO/REGULAGEM DE PRESSÃO TIPO PISTÃO

Retorna o excesso de líquido. Ajustável para manter o controle da linha de pressão dentro da faixa de operação da válvula. Ajuste da pressão selecionada mantido firmemente no lugar por porca autofrenante.



23120



6815



110-1/4 & 110-3/8



110-1, 110-1-1/4 & 110-1-1/2



8460

23120

- Mola de aço inoxidável 302 e anel-O de EPDM.
- Excelente resistência química.
- Rosca de 1/4" para entrada de manômetro incluída.

NÚMERO DA VÁLVULA	CONEXÕES DE ENTRADA E DE CANO	MATERIAL	FAIXA DE PRESSÃO (bar)
(B)23120-*-PP	1/2" ou 3/4"	Polipropileno	10
(B)23120A-*-PP	1/2" ou 3/4"	Polipropileno	10
(B)23120-*-PP-60	1/2" ou 3/4"	Polipropileno	4
(B)23120-*-PP-60-VI	1/2" ou 3/4"	Polipropileno	4

*Especifique o tamanho do cano.

(B) = BSPT

6815

- Outros modelos para pressões altas até 82 bar também estão disponíveis.
- Também disponível com assento de aço inoxidável endurecido.

NÚMERO DA VÁLVULA	CONEXÕES DE ENTRADA E DE CANO	MATERIAL	FAIXA DE PRESSÃO (bar)
(B)6815-*-50	1/2" ou 3/4"	Latão	3,5
(B)6815-*-300	1/2" ou 3/4"	Latão	20
(B)6815-*-700	1/2" ou 3/4"	Latão	48

*Especifique o tamanho do cano.

(B) = BSPT

110

- Tampa removível para serviços na unidade sem a remoção da válvula da linha.

NÚMERO DA VÁLVULA	CONEXÕES DE ENTRADA E DE CANO	MATERIAL	FAIXA DE PRESSÃO (bar)
AA(B)110-*-50	1/4" ou 3/8"	Latão	3,5
AA(B)110-*-150	1/4" ou 3/8"	Latão	10
AA(B)110-*-300	1/4" ou 3/8"	Latão	20
AA(B)110-*-700	1/4" ou 3/8"	Latão	48
AA(B)110-1	1"	Latão, Alumínio ou Ferro Dúctil	10
AA(B)110-1-1/4	1 1/4"	Latão, Alumínio ou Ferro Dúctil	10
AA(B)110-1-1/2	1 1/2"	Latão, Alumínio ou Ferro Dúctil	10

*Especifique o tamanho do cano.

(B) = BSPT

8460 VÁLVULAS TIPO DIAFRAGMA DE REGULAGEM/ALÍVIO DE PRESSÃO

- Vazão de 212 l/min para 1/2" e 265 l/min para 3/4".
- 8460-*-50 usa mola de aço inoxidável, enquanto 8460-* usa mola de aço de acordo com a faixa de pressão de cada válvula.
- Passagens de válvula extragrandes para suportar a vazão total da linha de suprimento.
- Travamento positivo para manter o parafuso de ajuste firmemente no lugar. Não afetado por trepidação e vibração.

NÚMERO DA VÁLVULA	ENTRADA & PIPE CONNECTIONS	MATERIAL		FAIXA DE PRESSÃO (bar)
		CORPO DE ENTRADA	TAMPA	
8460-*-50	1/2" ou 3/4"	Náilon	Alumínio	3,5
8460-*-300	1/2" ou 3/4"	Náilon	Alumínio	20

*Especifique o tamanho do cano.

(B) = BSPT

DirectoValve® VÁLVULA DE CONTROLE MANUAL

AA6B

- Moldada em materiais resistentes à corrosão. Todas as artes úmidas são de polipropileno, aço inoxidável e polietileno.
- Pressão máxima de 10 bar.
- Vazão: 47 l/min com queda de pressão de 0,34 bar, 64 l/min com queda de pressão de 0,69 bar.

- Flange de montagem e tomada de manômetro de ¼" moldadas.
- As válvulas podem ser combinadas usando niples para controle múltiplo de barra.
- Reparo fácil sem a remoção da válvula da linha de montagem.



TeeValve® VÁLVULAS DE CONTROLE

AA17

Para controle seletivo de pulverizadores de barra de três seções para pressões até 20 bar.

- Usar para abrir qualquer das três linhas de seções de barra em qualquer combinação desejada.
- Levantar a alavanca para abrir, abaixar a alavanca para fechar a válvula sem alterar a posição anexada.
- Estrutura em alumínio com partes internas de aço inoxidável e plástico para máxima resistência a corrosão.

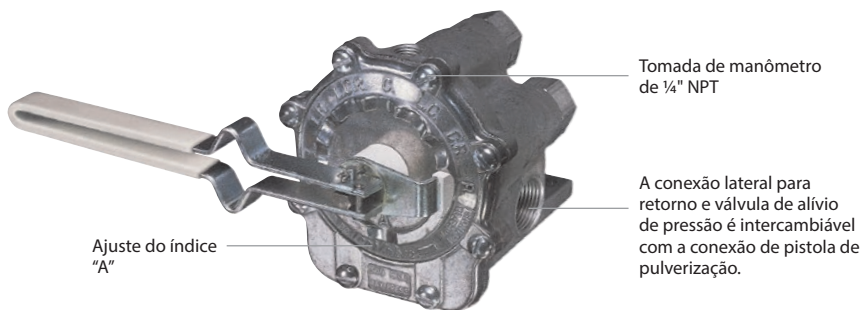

NÚMERO DA VÁLVULA	MATERIAL	MAXIMUM PRESSÃO	ENTRADA	(3) SAÍDAS DE BARRA	SAÍDA DE ACESSÓRIO
AA17Y	Alumínio, Polímero, Aço Inoxidável	20 bar	1" NPT	¾" (F)	¾" (F)
AA17L	Alumínio, Polímero, Aço Inoxidável	20 bar	¾" NPT	¾" (F)	¾" (F)

TeeJet® VÁLVULAS DE ESTRANGULAMENTO

23520, 12690 & 12795

Para regular a vazão em sistemas equipados com bombas centrífugas em que é necessária a regulagem sensível ou para controlar a vazão em linhas de retorno de agitadores hidráulicos. A porca autofrenante mantém o ajuste de pressão firmemente no lugar.



23520



12795



12690

NÚMERO DA VÁLVULA	CONEXÕES DE ENTRADA E CANO	MATERIAL	PRESSÃO RANGE
23520	½" e ¾" NPT ou BSPT	Polipropileno	10 bar
12690	½" ou ¾" NPT	Náilon, Acetal, Alumínio, Aço e Aço Inoxidável	9 bar
12795	1", 1¼" ou 1½" NPT	Latão, Alumínio e Ferro Dúctil	10 bar

*Specify pipe size.

(B) = BSPT



FILTROS

Os filtros protegem os orifícios das pontas de pulverização contra entupimento e danos. Telas de aço inoxidável são disponíveis em malha de 24, 50, 80, 100 e 200.

TAMANHO DA MALHA
16
20
24
25/30
50/60
80
100
120
200

Nota: A cor do filtro segue as normas ISO 19732.

NÚMERO DO FILTRO TEEJET	MATERIAL DO CORPO DO BICO E CAPA	MATERIAL DA MALHA DO FILTRO
8079-PP-*	Polipropileno	Aço inoxidável
5053-SS	Latão	Aço inoxidável
6051-SS-*	Aço inoxidável	Aço inoxidável

*Especificar o tamanho da malha ao pedir.

FILTRO DE PONTA AUTO-RETENTOR 55215

Para uso com capas Quick TeeJet. Permite que o filtro de ponta seja removido facilmente do corpo do bico para limpeza. Filtro com código de cores de malha 50 ou 100, com anel de vedação opcional de EPDM ou FKM.

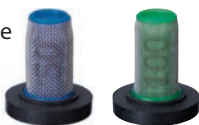

COMO PEDIR

55215-50-EPR, Anel de vedação EPDM

55215-50-VI, Anel de vedação FKM

NÚMERO DO FILTRO	MALHA
55215-50-*	50
55215-100-*	100

*Identificar o material do anel de vedação.

FILTROS RANHURADOS

Filtros de uma só peça para uso com líquidos que contêm sólidos em suspensão.



NÚMERO DO FILTRO TEEJET	MATERIAL DISPONÍVEL	TAMANHO DE MALHA EQUIVALENTE	CÓDIGO DE CORES (SOMENTE NA VERSÃO NÁILON)
4514-10	Latão ou Náilon	50	50
4514-20	Latão, Aluminum ou Náilon	25	25
4514-32	Latão, Aluminum ou Náilon	16	16

*Os números acima são para latão. Para Náilon, adicionar "NY". Para alumínio, adicionar "AL".

FILTRO E VÁLVULA DE RETENÇÃO 4193 E 4193B

Minimiza o gotejamento de bicos; encaixa-se em todos os Corpos de Bicos TeeJet. 4193B oferecido com a escolha de 0,64 bar ou 0,69 bar, 4193A oferecido com a escolha de 1,4 bar ou 2,8 bar. Recomendado para vazões de até 3 l/min. Telas de malha 24, 50, 100 e 200. Não pode ser usado com pontas AI, DG ou TTI.



Nota: O uso dessas válvulas de esfera de retenção resulta em uma queda de pressão equivalente à classificação da mola.

NÚMERO DA VÁLVULA DE RETENÇÃO	MATERIAL DO CORPO E CAPA DO PARAFUSO	MATERIAL DA TELA DA MALHA	MATERIAL DA ESFERA
4193A/B- *- *	Latão	Aço inoxidável	Aço inoxidável
4193A/B-SS- *- *	Aço inoxidável	Aço inoxidável	Aço inoxidável
4193A/B-PP- *- *	Polipropileno	Aço inoxidável	FKM
4193A/B-PP-SS-*	Polipropileno	Aço inoxidável	Aço inoxidável

*Ao pedir, especifique a classificação da mola e o tamanho da malha da tela.

TeeJet® FILTROS DE LINHA

O filtro de linha AA122 tem tamanho compacto que é bem adaptado para pequenos pulverizadores agrícolas e gramados. O AA122 é fabricado em polipropileno, cabeçote e câmara copo com tela de aço inoxidável para excelente resistência a produtos químicos e está disponível com conexões de tubo

de 1/2" ou 3/4" (F) NPT. A pressão nominal máxima é de 10 bar. Uma versão Quick Connect do modelo 122 está também disponível para instalação fácil em válvulas e distribuidores equipados com saídas Quick Connect. A pressão de trabalho máxima para essa versão é 15 bar.



23174
Diâmetro de saída 28 mm
Comprimento 69 mm



45102
Diâmetro de saída 30 mm
Comprimento 70 mm



AA122ML-QC
Filtro de líquido compacto



AA122-PP
Filtro de líquido compacto



37270-122-PP
Saída do Filtro de Lavagem

37270-122-PP

A tela pode ser lavada periodicamente abrindo-se uma válvula (não incluída) em uma linha de saída de lavagem.

NÚMERO DO FILTRO	CONEXÃO DE TUBO	VAZÃO APROXIMADA COM QUEDA DE PRESSÃO DE 0,34 bar EM l/min	TELA	
			TAMANHO DA MALHA	NÚMERO DA PEÇA
AA122ML-QC-PP-*	QC	68		
AA(B)122-1/2-PP-*	1/2"	45	16	CP23174-1-3045S
AA(B)122-3/4-PP-*	3/4"	60	30	CP23174-2-3045S
AA(B)122ML-1/2-PP-*	1/2"	45	50	CP45102-3-SSPP
AA(B)122ML-3/4-PP-*	3/4"	60	80	CP45102-4-SSPP
(B)37270-122-1/2-PP-*	1/2"	45	100	CP45102-5-SSPP
(B)37270-122-3/4-PP-*	3/4"	60	200	CP23174-7-3045S

* = Tamanho da Malha

(B) = BSPT

Vedação de Reposição do Cabeçote: CP23173-EPR(-VI) ou CP7717-M38x4-VI (Somente para AA122ML-QC).

Nota: Filtros com código de cores Norma ISSO 19732.



AA126ML-F50



AA126ML-3 ou -4

FILTRO DE LINHA COM LAVAGEM AA126

- Pressão nominal máxima de 14 bar.
- O cabeçote do filtro e o copo são feitos de polipropileno com fibra de vidro com anel de vedação de EPDM.
- As telas são feitas de 304SS com estrutura de polipropileno com código de cores e são removíveis para limpeza.
- Capa e anel de vedação removíveis para operações de lavagem ou autolimpeza.
- Guarnição de montagem integral permite que o filtro seja fixado na máquina usando-se parafusos M8 ou 5/16" de diâmetro.
- Disponível com roscas 3/4", 1", NPT ou BSPT (F) e conexões de flange séries 50 para uma fácil montagem. Para obter informações sobre conexões de flange ver a página 158.
- Usa a mesma tela do filtro de linha AA124A.



16903
Diâmetro de saída
35 mm
Comprimento 146 mm

NÚMERO DO FILTRO	CONEXÃO TUBO/FLANGE (F)	VAZÃO COM QUEDA DE PRESSÃO DE 0,34 bar	TELA	TAMANHO DA MALHA*
AA(B)126ML-F50-*	Flange da Série 50	132 l/min	CP16903-1-SSPP	16
			CP16903-3-SSPP	30
AA(B)126ML-3-*	3/4"	87 l/min	CP16903-4-SSPP	50
			CP16903-5-SSPP	80
AA(B)126ML-4-*	1"	132 l/min	CP16903-6-SSPP	100
			CP16903-7-SSPP	200

*Especificar o tamanho da malha

Reposição da Vedação do Cabeçote: CP50494-EPDM(-VI).

Nota: Filtros com código de cores Norma ISSO 19732.



AA126ML-F75



AA126ML-5 ou -6

FILTRO DE LINHA COM LAVAGEM AA126

- Pressão nominal máxima: 14 bar.
- O cabeçote e o copo do filtro são feitos em polipropileno com fibra de vidro, com anel de vedação de EPDM.
- As telas são feitas de aço inoxidável 304SS com estrutura de polipropileno com código de cores e são removíveis para limpeza.
- Capa e anel de vedação removíveis para operações de lavagem ou autolimpeza.
- Guarnição de montagem integral permite que o filtro seja fixado na máquina usando-se parafusos M8 ou 5/16" de diâmetro.
- Disponível com roscas 3/4" NPT ou BSPT (F) e conexões de flange séries 50 para uma fácil montagem. Para obter informações sobre conexões de flange veja a página 158.
- Usa a mesma tela do filtro de linha AA124A.



15941
Diâmetro de saída
57 mm
Comprimento 194 mm

NÚMERO DO FILTRO	CONEXÃO TUBO/FLANGE (F)	VAZÃO COM QUEDA DE PRESSÃO DE 0,34 bar	TELA	TAMANHO DA MALHA*
AA(B)126ML-F75-*	Flange da Série 75	291 l/min	CP15941-1-SSPP	16
			CP15941-2-SSPP	30
AA(B)126ML-5-*	1 1/4"	223 l/min	CP15941-3-SSPP	50
			CP15941-4-SSPP	80
AA(B)126ML-6-*	1 1/2"	291 l/min	CP15941-5-SSPP	100
			CP15941-6-SSPP	120

*Especificar o tamanho da malha

Reposição da Vedação do Cabeçote: CP48656-EPR(-VI)

Nota: Filtros com código de cores Norma ISSO 19732.

FILTROS DE LINHA AUTOLIMPANTES

O cilindro interno cônico ao longo de todo o tempo de pulverização com o recurso autolimpante que minimiza o entupimento. Montado no lado da descarga da bomba, o filtro usa o excesso de vazão da bomba para derivar as partículas que entopem para o tanque de pulverização.

O cilindro interno cônico dentro ao longo de todo o comprimento da tela proporciona uma folga entre a face da tela e o cilindro. Esta folga faz com que o fluido de entrada passe com alta velocidade através da face da tela, proporcionando uma lavagem contínua de partículas para a linha de retorno. Para que a lavagem ocorra, é necessária uma vazão mínima de

23 l/min para tamanhos de ¾ pol. e 1 pol. e 30 l/min para tamanhos de 1¼ pol. e 1½ pol. através da linha de retorno.

- Disponíveis com ou sem orifícios de montagem.
- AA126 Os filtros AA126 são feitos em polipropileno e fibra de vidro e são disponíveis com roscas de ¾ pol., 1 pol., 1¼ pol., 1½ pol. (F) NPT ou BSPT, bem como com conexões de flange das séries 50 e 75.
- Os cabeçotes dos filtros AA124 são feitos em alumínio com o copo em náilon e são disponíveis com roscas de ¾ pol., 1 pol., 1¼ pol., 1½ pol. (F) NPT ou BSPT.
- Ambos usam um elemento filtrante em aço inoxidável.



AA(B)126MLSC
(Polipropileno com fibra de vidro)



AA(B)124ML-SC-AL
(Alumínio)



AA(B)124-SC-AL
(Alumínio)

NÚMERO DO FILTRO	CONEXÃO DO TUBO	CONEXÃO DA LINHA DE RETORNO	MATERIAL		PRESSÃO MÁXIMA (bar)	RETORNO MÍN. NECESSÁRIO (l/min)	TELA		
			CABEÇOTE	COPO			MALHA	NÚMERO	
AA(B)126MLSC-3-*	¾" (F)	½" (F)	Polipropileno		14	23	16	CP12285- *-SS	
AA(B)124ML-3/4SC-AL-*			Alumínio	Náilon	10		30		
AA(B)126MLSC-4-*	1" (F)		Polipropileno		14		50		80
AA(B)124ML-1SC-AL-*			Alumínio	Náilon	10				
AA(B)126MLSC-F50-*	Flange	Polipropileno		14	30	100	CP12290- *-SS		
AA(B)126MLSC-5-*	1¼" (F)	Polipropileno		14					
AA(B)124ML-1-1/4SC-AL-*		Alumínio	Náilon	10					
AA(B)126MLSC-6-*	1½" (F)	Polipropileno		14					
AA(B)124ML-1-1/2SC-AL-*		Alumínio	Náilon	10					
AA(B)126MLSC-F75-*	Flange	Polipropileno		14					

Anéis de vedação para reposição: 126-3, -4, -F50: CP50494-EPR (-VI); 126-5, -6, -F75: CP48656-EPR (-VI); 124-3/4, -1: CP7717-2-226-VI; 124-1-1/4, -1-1/2: CP12291-VI

NÚMERO DO FILTRO	CONEXÃO DO TUBO	CONEXÃO DA LINHA DE RETORNO	MATERIAL		PRESSÃO MÁXIMA (bar)	RETORNO MÍN. NECESSÁRIO (l/min)	TELA			
			CABEÇOTE	COPO			MALHA	NÚMERO		
AA(B)124A-3/4SC-AL-*	¾" (F)	½" (F)	Alumínio	Náilon	10	23	16	CP12285- *-SS		
AA(B)124A-1SC-AL-*							1" (F)		30	
AA(B)124A-1-1/4SC-AL-*	1¼" (F)						¾" (F)		30	CP12290- *-SS
AA(B)124A-1-1/2SC-AL-*									1½" (F)	
						100				

COMO PEDIR

AA126MLSC-4-50

Especificar o número do filtro.

CP12285-1-SS

Para pedir somente tela, especificar o número da tela.

TELA		
MALHA	NÚMERO DA TELA	NÚMERO DA TELA
16	CP12285-1-SS	CP12290-1-SS
30	CP12285-4-SS	CP12290-2-SS
50	CP12285-2-SS	CP12290-3-SS
80	CP12285-3-SS	CP12290-4-SS
100	CP12285-6-SS	CP12290-8-SS



12285
Diâmetro de saída
35 mm
Comprimento 146 mm



12290
Diâmetro de saída
57 mm
Comprimento 202 mm

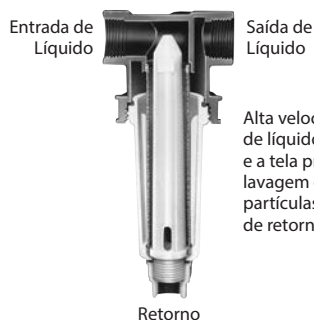

Alta velocidade do fluxo de líquido entre o cilindro e a tela proporciona uma lavagem contínua das partículas para a linha de retorno.

Retorno

Os cabeçotes dos filtros estão disponíveis em polipropileno, náilon, alumínio e ferro fundido. Os materiais do copo incluem polipropileno ou náilon. Cada filtro inclui tela de aço inoxidável (com estruturas de polipropileno para os tamanhos de tubo de ¾ pol. a 1½ pol.). Temperatura máxima até 38°C. Anel de vedação de Viton® fornecido com modelos de náilon de ¾ pol. e 1 pol.; EPDM fornecido com modelos de polipropileno de ¾ pol. e 1 pol.; Juntas Buna-N fornecidas nos tamanhos de 1¼ pol. e 1½ pol. Viton opcional.



AA(B)124A-AL



16903
Diâmetro de saída
35 mm
Comprimento 146 mm



AA(B)124-AL



15941
Diâmetro de saída
57 mm
Comprimento 194 mm



14634
Diâmetro de saída
81 mm
Comprimento 248 mm



AA(B)124ML-AL
(com orifícios de montagem)



16903
Diâmetro de saída 35 mm
Comprimento 146 mm



15941
Diâmetro de saída
57 mm
Comprimento 194 mm



14634
Diâmetro de saída
81 mm
Comprimento 248 mm

COMO PEDIR

AA(B)124-1-1/4-NYB-16 (Náilon)

Especifique o número do filtro, o tamanho da malha e o material.

CP15941-1-SSPP

Para pedir somente a tela, especificar o tamanho.

NÚMERO DO FILTRO	CONEXÃO DE TUBO	VAZÃO APROXIMADA COM QUEDA DE PRESSÃO DE 0,34 bar EM l/min	PRESSÃO NOMINAL (bar)	TELA	
				TAMANHO DA MALHA	NÚMERO DA PEÇA
AA(B)124A-3/4-AL*	¾"	87	10	16	CP16903-1-SSPP
				20	CP16903-2-SSPP
				30	CP16903-3-SSPP
				50	CP16903-4-SSPP
AA(B)124A-1-AL*	1"	129	10	80	CP16903-5-SSPP
				100	CP16903-6-SSPP
				200	CP16903-7-SSPP

* = Tamanho da Malha

(B) = BSPT

Vedação de Reposição do Cabeçote: CP7717-2/226-VI

NÚMERO DO FILTRO	CONEXÃO DE TUBO	VAZÃO APROXIMADA COM QUEDA DE PRESSÃO DE 0,34 bar EM l/min	PRESSÃO NOMINAL (bar)	TELA	
				TAMANHO DA MALHA	NÚMERO DA PEÇA
AA(B)124-1-1/4-AL*	1¼"	230	10	16	CP15941-1-SSPP
				30	CP15941-2-SSPP
				50	CP15941-3-SSPP
AA(B)124-1-1/2-AL*	1½"	260	10	80	CP15941-4-SSPP
				100	CP15941-5-SSPP
AA(B)124-2-AL*	2"	610	10	120	CP15941-6-SSPP
				16	CP14634-1-SS
AA(B)124-2-1/2-AL*	2½"	640	10	30	CP14634-2-SS
				50	CP14634-3-SS
				80	CP14634-4-SS
				100	CP14634-8-SS

* = Tamanho da Malha

(B) = BSPT

Vedação de Reposição do Cabeçote: 124-1-1/4, 1-1/2: CP12291-BU-(VI);

124-2, -2-1/2: CP14833-BU

NÚMERO DO FILTRO	CONEXÃO DE TUBO	VAZÃO APROXIMADA COM QUEDA DE PRESSÃO DE 0,34 bar EM l/min	PRESSÃO NOMINAL (bar)	TELA	
				TAMANHO DA MALHA	NÚMERO DA PEÇA
AA(B)124ML-3/4-AL*	¾"	87	10	16	CP16903-1-SSPP
				20	CP16903-2-SSPP
				30	CP16903-3-SSPP
				50	CP16903-4-SSPP
				80	CP16903-5-SSPP
AA(B)124ML-1-AL*	1"	129	10	100	CP16903-6-SSPP
				200	CP16903-7-SSPP
				16	CP15941-1-SSPP
AA(B)124ML-1-1/4-AL*	1¼"	230	10	30	CP15941-2-SSPP
				50	CP15941-3-SSPP
				80	CP15941-4-SSPP
AA(B)124ML-1-1/2-AL*	1½"	260	10	100	CP15941-5-SSPP
				120	CP15941-6-SSPP
AA(B)124ML-2-AL*	2"	610	10	16	CP14634-1-SS
				30	CP14634-2-SS
AA(B)124ML-2-1/2-AL*	2½"	640	10	50	CP14634-3-SS
				80	CP14634-4-SS
				100	CP14634-8-SS

* = Tamanho da Malha

(B) = BSPT

Para pulverização localizada, pulverização de árvores, pulverização de animais e lavagem a pressões de 2 a 55 bar.

Para operar a pistola de pulverização, gire a manopla 360° a partir da posição de fechamento até a posição de vazão máxima. Conforme a manopla é girada, a pulverização se altera do jato cônico inicial através um jato cônico intermediário para o jato sólido. As pontas de pulverização são discos de orifício intercambiáveis feitos de aço inoxidável resistente à corrosão e à erosão.

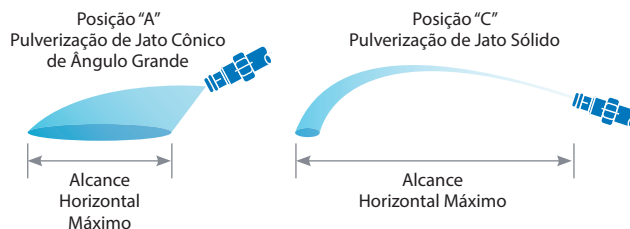

AA143

Comprimento total de 565 mm, peso 0,57 kg, e somente disponível em alumínio. Entradas são disponíveis com roscas fêmeas de 3/4" ou GH (Mangueira de Jardim).



NÚMERO DA GUNJET	NÚMERO DO DISCO DE ORIFÍCIO	DESEMPENHO	PRESSÃO DO LÍQUIDO EM bar			
			7 bar		55 bar	
			A	C	A	C
AA143-AL*-2	D2	Vazão (l/min)	1,7	1,8	4,9	4,9
		Alcance Vert. Max. (m)	—	6,7	—	7,9
		Alcance Horiz. Max. (m)	3,0	10,1	3,4	10,7
AA143-AL*-4	D4	Vazão (l/min)	3,5	3,6	9,8	10,2
		Alcance Vert. Max. (m)	—	8,2	—	9,8
		Alcance Horiz. Max. (m)	3,0	11,0	3,4	12,2
AA143-AL*-6	D6	Vazão (l/min)	7,2	7,6	20,0	21,9
		Alcance Vert. Max. (m)	—	10,1	—	11,6
		Alcance Horiz. Max. (m)	3,0	13,7	3,4	15,2
AA143-AL*-8	D8	Vazão (l/min)	11,8	13,0	33,3	36,3
		Alcance Vert. Max. (m)	—	10,8	—	12,8
		Alcance Horiz. Max. (m)	3,0	14,0	3,4	15,5
AA143-AL*-10	D10	Vazão (l/min)	15,6	19,1	38,5	53,3
		Alcance Vert. Max. (m)	—	11,4	—	13,6
		Alcance Horiz. Max. (m)	3,2	14,9	3,7	16,5

*Tamanho da entrada 3/4" ou GH

COMO PEDIR

AA143 - AL - 3 / 4 - 6

AA143 - AL - GH - 6

D 2

Para pedir somente o disco de orifício, especificar o número do disco.

AA18

Comprimento total de 508 mm, peso de 0,45 kg, alumínio. Conexão de entrada de 1/4" NPT (F). Também disponível em latão.



NÚMERO DA GUNJET	NÚMERO DO DISCO DE ORIFÍCIO	DESEMPENHO	PRESSÃO DO LÍQUIDO EM bar			
			7 bar		55 bar	
			A	C	A	C
AA18-AL2	D2	Vazão (l/min)	1,7	1,8	4,9	4,9
		Alcance Vert. Max. (m)	—	6,7	—	7,9
		Alcance Horiz. Max. (m)	3,0	10,1	3,4	10,7
AA18-AL4	D4	Vazão (l/min)	3,5	3,6	9,8	10,2
		Alcance Vert. Max. (m)	—	8,2	—	9,8
		Alcance Horiz. Max. (m)	3,0	11,0	3,4	12,2
AA18-AL6	D6	Vazão (l/min)	7,2	7,6	20,0	21,9
		Alcance Vert. Max. (m)	—	10,1	—	11,6
		Alcance Horiz. Max. (m)	3,0	13,7	3,4	15,2
AA18-AL8	D8	Vazão (l/min)	11,8	13,0	33,3	36,3
		Alcance Vert. Max. (m)	—	10,8	—	12,8
		Alcance Horiz. Max. (m)	3,0	14,0	3,4	15,5
AA18-AL10	D10	Vazão (l/min)	15,6	19,1	38,5	53,3
		Alcance Vert. Max. (m)	—	11,4	—	13,6
		Alcance Horiz. Max. (m)	3,2	14,9	3,7	16,5

COMO PEDIR

AA18 - AL 2

Alumínio

AA18 - 2

Latão

D 2

Para pedir somente o disco de orifício, especificar o número do disco.

AA2

Comprimento total 610 mm, peso 1,6 kg, latão. Conexão de Rosca (F) de mangueira de jardim 3/4". Também disponível em alumínio como GunJet AA2-AL, peso 0,57 kg.



AA2A

Comprimento total 381 mm, peso 1,1 kg, latão. Conexão de Rosca (F) de mangueira de jardim 3/4". Também disponível em alumínio como GunJet AA2A-AL, peso 0,45 kg. Mesmo projeto da GunJet AA2.



COMO PEDIR

A A 2 - 2 0

Latão

A A 2 - A L 2 0

Alumínio

A Y - S S 2 0

Para pedir somente o disco de orifício, especificar o número do disco.

NÚMERO DA GUNJET	NÚMERO DO DISCO DE ORIFÍCIO	DESEMPENHO	PRESSÃO DO LÍQUIDO EM bar			
			7 bar		55 bar	
			A	C	A	C
AA2-20	AY-SS 20	Vazão (l/min)	2,0	3,5	5,8	9,6
		Alcance Vert. Max. (m)	—	7,5	—	10
		Alcance Horiz. Max. (m)	2	10,5	2,5	12,5
AA2-30	AY-SS 30	Vazão (l/min)	3,0	5,4	8,5	15,4
		Alcance Vert. Max. (m)	—	8	—	10
		Alcance Horiz. Max. (m)	2	11,5	2,5	13,5
AA2-45	AY-SS 45	Vazão (l/min)	4,6	8,9	13,0	25,0
		Alcance Vert. Max. (m)	—	9	—	11
		Alcance Horiz. Max. (m)	2,5	12,5	2,5	14,5
AA2-60	AY-SS 60	Vazão (l/min)	6,2	13,9	17,3	38,5
		Alcance Vert. Max. (m)	—	9,5	—	12
		Alcance Horiz. Max. (m)	2,5	13,5	3	15,5
AA2-90	AY-SS 90	Vazão (l/min)	8,9	18,9	25,8	53,9
		Alcance Vert. Max. (m)	—	10,5	—	13
		Alcance Horiz. Max. (m)	3	14,5	3,5	17,5
AA2-120	AY-SS 120	Vazão (l/min)	12,3	24,6	34,6	65,4
		Alcance Vert. Max. (m)	—	11	—	14,5
		Alcance Horiz. Max. (m)	3,5	15	4	19
AA2-180	AY-SS 180	Vazão (l/min)	18,1	42,3	50,0	119,0
		Alcance Vert. Max. (m)	—	11	—	14,5
		Alcance Horiz. Max. (m)	3,5	15	4,5	19



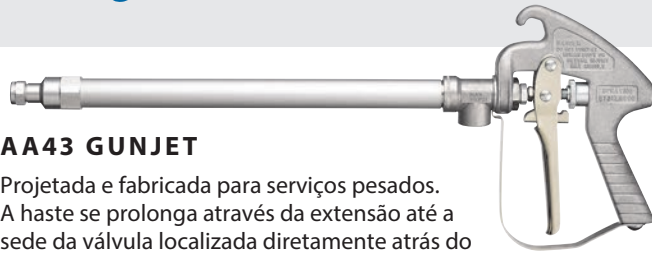

AA43 GUNJET

Projetada e fabricada para serviços pesados. A haste se prolonga através da extensão até a sede da válvula localizada diretamente atrás do disco de orifício para um fechamento antigotejamento e resposta instantânea da operação. Conveniente trava do gatilho para pulverização contínua.

- Número AA43L para pressão de pulverização até 14 bar.
- Número AA43H para pressão de pulverização até 55 bar.
- Gatilho da manopla de controle: Todos os modelos têm conexões de entrada de 1/2" NPT ou BSPT F).
- Porca da gaxeta exposta para fácil ajuste da embalagem.
- Disponível em alumínio ou latão.

43L & 43H

NÚMERO DO MODELO	FAIXA DE PRESSÃO DE OPERAÇÃO (bar)	MATERIAL	COMPRIMENTO TOTAL (mm)
AA(B)43L-AL	0-14	Alumínio	559
AA(B)43H-AL	14-55	Alumínio	

(B) = BSPT

DISCOS DE ORIFÍCIO DO TIPO D EM AÇO INOXIDÁVEL ENDURECIDO

Escolher uma das cinco vazões dos discos de orifício. Outros tamanhos podem ser solicitados. Os discos são resistentes à corrosão e erosão.



PONTAS DE PULVERIZAÇÃO DE AÇO INOXIDÁVEL ENDURECIDO TIPO DX-HSS

Para pulverização de árvores e outras aplicações onde o alcance máximo de pulverização é necessário.



43A

NÚMERO DO MODELO	FAIXA DE PRESSÃO DE OPERAÇÃO (bar)	MATERIAL	COMPRIMENTO TOTAL (mm)
AA(B)43LA-AL	0-14	Alumínio	330
AA(B)43HA-AL	14-55	Alumínio	

(B) = BSPT

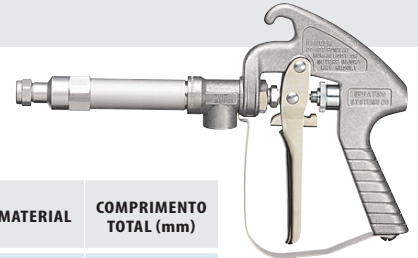

Os tipos 43LC-1/2 e 43HC-1/2 têm conexões de saídas 1/2" NPT (F). Conexões de entrada são de 1/2" NPT o BSPT (F).

43LC-1/2 & 43HC-1/2

NÚMERO DO MODELO	FAIXA DE PRESSÃO DE OPERAÇÃO (bar)	MATERIAL	COMPRIMENTO TOTAL (mm)
AA(B)43LC-1/2	0-14	Latão	203
AA(B)43HC-1/2	14-55	Latão	

(B) = BSPT

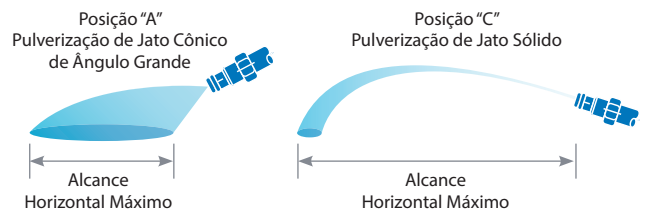
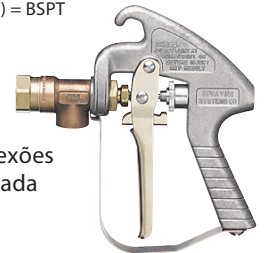

Assim que o gatilho é recuado a válvula se move da posição fechada para uma pulverização inicial de ângulo amplo para uma pulverização de jato cônicos continuamente diminuído para um jato reto. Um anel recartilhado atrás do gatilho é ajustável para fixar o gatilho na posição desejada.

COMO PEDIR

AA (B) 43 L - AL 4 (Alumínio)

Especificar o número completo da pistola GunJet e o material.

NÚMERO DA GUNJET	NÚMERO DO DISCO DE ORIFÍCIO	DESEMPENHO	PRESSÃO DO LÍQUIDO EM bar									
			3 bar		7 bar		14 bar		28 bar		55 bar	
			A	C	A	C	A	C	A	C	A	C
AA(B)43L-AL2 AA(B)43H-AL2	D2	Vazão (l/min)	1,1	1,2	1,7	1,8	2,4	2,5	3,4	3,6	4,9	4,9
		Alcance Vert. Max. (m)	—	6,7	—	6,7	—	7,0	—	7,3	—	7,9
		Alcance Horiz. Max. (m)	3,0	9,8	3,0	10,1	3,0	10,4	3,2	10,7	3,4	10,7
AA(B)43L-AL4 AA(B)43H-AL4	D4	Vazão (l/min)	2,4	2,4	3,5	3,6	5,0	5,0	6,9	7,2	9,8	10,2
		Alcance Vert. Max. (m)	—	7,9	—	8,2	—	8,5	—	9,1	—	9,8
		Alcance Horiz. Max. (m)	3,0	11,0	3,0	11,0	3,2	11,3	3,4	11,9	3,4	12,2
AA(B)43L-AL6 AA(B)43H-AL6	D6	Vazão (l/min)	4,7	5,1	7,2	7,6	10,3	11,1	14,5	15,6	20,0	21,9
		Alcance Vert. Max. (m)	—	9,6	—	10,1	—	10,5	—	11,1	—	11,6
		Alcance Horiz. Max. (m)	3,0	13,4	3,0	13,7	3,2	14,0	3,4	14,6	3,4	15,2
AA(B)43L-AL8 AA(B)43H-AL8	D8	Vazão (l/min)	7,9	9,9	11,8	13,0	16,8	18,3	23,6	37,4	33,3	36,3
		Alcance Vert. Max. (m)	—	10,1	—	10,8	—	11,6	—	12,3	—	12,8
		Alcance Horiz. Max. (m)	3,0	13,7	3,0	14,0	3,2	14,3	3,4	14,9	3,4	15,5
AA(B)43L-AL10 AA(B)43H-AL10	D10	Vazão (l/min)	10,3	12,6	15,6	19,1	22,1	27,1	31,3	38,1	38,5	53,3
		Alcance Vert. Max. (m)	—	10,7	—	11,4	—	12,2	—	13,0	—	13,6
		Alcance Horiz. Max. (m)	3,0	14,0	3,2	14,9	3,4	15,2	3,5	15,8	3,7	16,5

(B) = BSPT

25660

- As pontas de bico intercambiáveis têm código de cores para fácil identificação do tamanho das mesmas.
- As pontas de bicos produzem uma pulverização de cone cheio tipo "crivo de chuva" de 45°
- Opções disponíveis: Espiga de mangueira articulada para conexão de entrada e barra de extensão e adaptadores para baixo volume e pulverização localizada.
- Pressão máxima de operação de 14 bar.
- Feitas em náilon com anéis de vedação FKM e molas de aço inoxidável.



NÚMERO DO MODELO	NÚMERO DA PONTA DO BICO	VAZÃO (l/min) A VÁRIAS PRESSÕES*						
		0,15 bar	0,3 bar	0,4 bar	0,6 bar	0,7 bar	1 bar	1,5 bar
25660-1.5	CP25670-1.5-NY	5,4	7,5	8,4	10,2	10,9	12,8	15,7
25660-3.0	CP25670-3.0-NYB	7,8	10,6	11,9	14,4	15,5	18,2	22,0
25660-4.0	CP25670-4.0-NY	9,1	12,4	13,9	17,0	17,8	20,9	25,4

*Pressão medida no bico de pulverização. Para pistolas sem bicos de pulverização, pe-dir 25660-0.

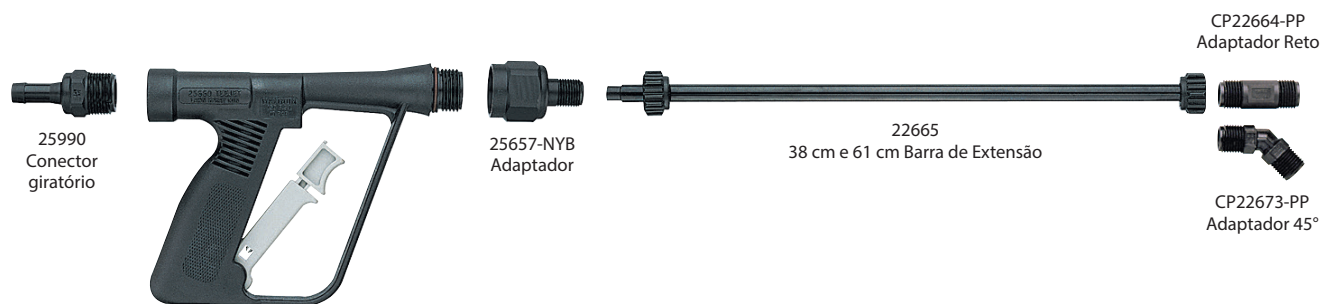

GIRATÓRIO 25990

Permite o operador concentrar a aplicação sem interferência da mangueira. Conexão de 3/4" (M) NPT com espiga de mangueira de 1/2". Pressão máxima 10 bar.

ADAPTADOR 25657-NYB

Substitui o bico de chuva para permitir que a haste de extensão ou a ponta padrão TeeJet sejam conectadas diretamente à pistola de pulverização de gramados. Entrada GHT de 3/4" (F) com saída de rosca TeeJet de 1/16"-16". Pressão máxima 10 bar. Veja a página 176 para bicos ConeJet® ajustáveis.

HASTE DE EXTENSÃO 22665

Para aplicações de pulverização localizada e de baixo volume. Disponível nos comprimentos de 38 cm e 61 cm, a extensão se encaixam no adaptador 25657-NYB. Pressão máxima 10 bar.

ADAPTADORES CP22673 E CP22664

Usados para acoplar as pontas TeeJet padrão ou os bicos ConeJet ajustáveis. Ver a página 176 para ver os bicos ConeJet ajustáveis.

PW4000A

PW4000A O modelo GunJet PW4000A é uma pistola de pulverização durável de alta pressão que oferece conforto e controle. O gatilho se trava na posição desligada para evitar descarga acidental. O PW4000A opera até 275 bar e proporciona vazões de até 38 l/min. Temperaturas de líquido de até 150°C. Disponível com conexões de saída e de entrada de 1/4" ou 3/8" NPT ou BSPT.

AA30A

Pressão máxima nominal de 105 bar com 19 l/min, 93°C e rosca de entrada de 1/4" (F) NPT ou BSPT. Materiais incluindo as alças de náilon e as proteções de gatilho, os corpos das válvulas em latão fundido, as vedações da haste em Buna-N ou FKM, sedes de válvula de PTFE e partes funcionais em aço inoxidável significam vida útil longa e produtiva do equipamento.

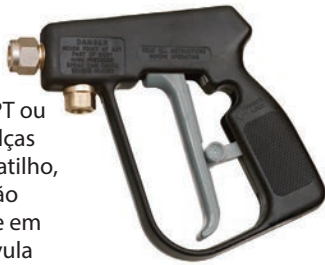

COMO PEDIR

AA (B) 3 0 A - 1 / 4

(B)=BSPT

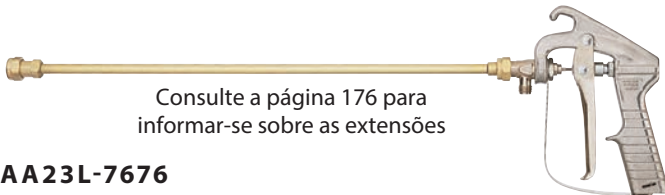

Consulte a página 176 para informar-se sobre as extensões

AA23L-7676

A pistola de pulverização GunJet AA23L-7676 (exibida acima) também está disponível sem a extensão como a pistola de pulverização GunJet AA23L. Vazões de até 19 l/min. Pressão máxima de operação 17 bar. Rosca de entrada de 1/4" NPS (M). Corpo em liga de alumínio resistente. Quando usada com extensão, a haste da válvula se estende por todo o comprimento até imediatamente atrás da ponta de pulverização para um fechamento antigotejamento. Compatível todas as pontas de pulverização TeeJet intercambiáveis.

NÚMERO DA GUNJET	COMPRIMENTO DA EXTENSÃO (mm)
AA23L	Sem extensão
AA23L-7676-8	203
AA23L-7676-18	457
AA23L-7676-24	610
AA23L-7676-36	914
AA23L-7676-48	1,219

COMO PEDIR

AA23L



COMO PEDIR

(B) PW 4 0 0 0 A

Entrada de 3/8" e saída de 1/4"

(B) PW 4 0 0 0 A - 1 / 4 x 1 / 4

Entrada saída de 1/4"

(B) PW 4 0 0 0 A - 3 / 8 x 3 / 8

Entrada saída de 3/8"

(B)=BSPT

AA30L-PP

Essa versão da pistola de pulverização GunJet AA30L padrão é fabricada em polipropileno para uma excelente resistência à corrosão. A pressão nominal máxima é de 10 bar, com vazões de até 19 l/min. Conexão de entrada de líquido disponível em 1/4" NPT ou BSPT. As partes úmidas são de polipropileno, aço inoxidável e FKM.



COMO PEDIR

AA (B) 3 0 L - P P

(B)=BSPT



AA30L-22425

A pistola de pulverização GunJet AA30L-22425 (exibida acima) também está disponíveis sem a extensão como a pistola de pulverização GunJet AA30L. Vazões de até 19 l/min. Pressão máxima de operação—17 bar. A conexão da saída tem rosca TeeJet 1/8"-16. Corpo e gatilho moldados em náilon resistente. Quando usada com extensão, a haste da válvula se estende por todo o comprimento até imediatamente atrás da ponta de pulverização para um fechamento antigotejamento. Acomoda todas as pontas de pulverização TeeJet intercambiáveis.

NÚMERO DA GUNJET	COMPRIMENTO DA EXTENSÃO (mm)
AA(B)30L-1/4	Sem extensão
AA(B)30L-22425-8	203
AA(B)30L-22425-18	457
AA(B)30L-22425-24	610
AA(B)30L-22425-36	914
AA(B)30L-22425-48	1,219

COMO PEDIR

AA (B) 3 0 L - 1 / 4

(B)=BSPT



50800

A pistola de pulverização TriggerJet 50800 é uma pistola leve projetada para uso com pulverizadores costais, ou outros pulverizadores de baixa pressão. A TriggerJet é feita de polipropileno moldado para excelente resistência a produtos químicos e durabilidade.

- Disponível com haste de extensão de polipropileno de 381 mm ou alumínio de 533 mm.
- Disponível com pontas ConeJet® ajustáveis 38720-PPB-X18 ou X26 com deslocamento de 30°.
- A trava do gatilho permite travar a pistola em posição aberta para fluxo contínuo.
- Pressão máxima de operação de 7 bar.
- Conexão da haste da mangueira de 1/4" ou 3/8".
- Diâmetro externo máximo aproximado da mangueira – 13 mm.
- Filtro de polipropileno localizado no interior da alça para evitar entupimento da ponta.

NÚMERO DO MODELO	DESCRIÇÃO	CONEXÃO DE ENTRADA	NÚMERO DA PONTA
50800-15-PP-300	381 mm Extensor de Polipropileno	Entrada de Espiga Mangueira de 1/4"	
50800-15-PP-406		Entrada de Espiga Mangueira de 3/8"	
50800-21-AL-300	533 mm Extensor de Alumínio	Entrada de Espiga Mangueira de 1/4"	38720-PPB-X18
50800-21-AL-406		Entrada de Espiga Mangueira de 3/8"	
50800-15-PP-300-X26	381 mm Extensor de Polipropileno	Entrada de Espiga Mangueira de 1/4"	
50800-15-PP-406-X26		Entrada de Espiga Mangueira de 3/8"	
50800-21-AL-300-X26	533 mm Extensor de Alumínio	Entrada de Espiga Mangueira de 1/4"	38720-PPB-X26
50800-21-AL-406-X26		Entrada de Espiga Mangueira de 3/8"	
CP50786-PP-300	Acessórios de Reposição de Entrada	Entrada de Espiga Mangueira de 1/4"	
CP50786-PP-406		Entrada de Espiga Mangueira de 3/8"	



TRIGGERJET 50800 MENOS PONTA E EXTENSÃO

- Pode ser utilizada com qualquer ponta TeeJet padrão.

NÚMERO DO MODELO	DESCRIÇÃO	CONEXÃO DE ENTRADA
50800-PP-300	TriggerJet, Menos Extensão	Entrada de Espiga Mangueira de 1/4"
50800-PP-406	TriggerJet, Menos Extensão	Entrada de Espiga Mangueira de 3/8"

TriggerJet® PISTOLAS DE PULVERIZAÇÃO



22670

O conjunto da pistola de pulverização TriggerJet 22670 combina a pistola de pulverização TriggerJet 22650 com uma haste de extensão, adaptador e ponta de pulverização ConeJet ajustável. Pressão nominal máxima é 10 bar.

- Pistola de pulverização TriggerJet 22650 com opção de espiga de mangueira de ¼" ou ⅜" e conexão de entrada de rosca de ¼" NPT ou BSPT (F).

- A trava do gatilho permite travar a pistola na posição aberta para fluxo contínuo (opcional).
- A haste de extensão 22665 com escolha de 381 m ou 610 mm de comprimento.
- Ponta de pulverização 38720-PPB-X8 ajustável ConeJet® com anel de vedação Viton®.
- Aceita todas as pontas de pulverização e filtros de ponta padrão TeeJet.

COMO PEDIR

(B) 22670-PP-15-1/4

Consulte a página 177 para informações adicionais para pontas de pulverização.

NÚMERO DO MODELO	COMPRIENTO DE EXTENSÃO	CONEXÃO DE ENTRADA	NÚMERO DA PONTA
(B)22670-PP-15-1/4	38 cm	¼" (F)	 38720-PPB-X8 (Ponta padrão enviada com TriggerJet)
22670-PP-15-300	38 cm	Conexão de espiga de mangueira ¼"	
22670-PP-15-406	38 cm	Conexão de espiga de mangueira ⅜"	
(B)22670-PP-24-1/4	61 cm	¼" (F)	
22670-PP-24-300	61 cm	Conexão de espiga de mangueira ¼"	
22670-PP-24-406	61 cm	Conexão de espiga de mangueira ⅜"	

(B)=BSPT

22650

A pistola TriggerJet 2265 é uma pistola leve projetada para uso com pulverizadores de mochila, recipientes, ou outros pulverizadores de baixa pressão. A TriggerJet é feita de polipropileno moldado para excelente resistência química e durabilidade.

- Escolha entre espiga de mangueira de ¼" ou ⅜" e conexão de entrada com rosca de ¼" NPT ou BSPT (F).

- Diafragma substituível feito de FKM.
- A trava do gatilho permite travar a pistola na posição aberta para fluxo contínuo (opcional).
- Pressão máxima de operação de 10 bar.
- Aceita todas as pontas de pulverização e filtros de ponta padrão TeeJet.

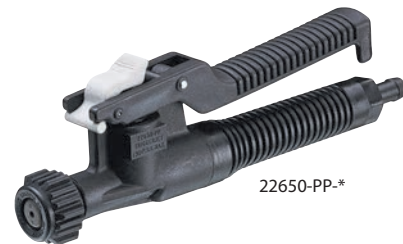

COMO PEDIR

(B) 22650-PP-1/4

Consulte a página 177 para informações adicionais para pontas de pulverização.

NÚMERO DO MODELO	COMPRIENTO DE EXTENSÃO	CONEXÃO DE ENTRADA	NÚMERO DA PONTA
(B)22650-PP-1/4	Nenhum	¼" (F)	Nenhum
22650-PP-300		Conexão de espiga de mangueira ¼"	
22650-PP-406		Conexão de espiga de mangueira ⅜"	

(B)=BSPT

38720-PP

- Fornece pulverização ajustável de fluxo sólido a um padrão de cone vazio.
- Feito de material de polipropileno para excelente resistência química.
- Adapta-se a qualquer corpo de rosca macho 1/16" - 16 TeeJet®.
- Deslocamento de 30° horizontal incorporado no corpo da ponta principal.



5500

O corpo recartilhado da ponta gira por meia volta para proporcionar seleção da pulverização finamente atomizado de jato cônico de grande ângulo até a pulverização de jato sólido. As configurações "A" e "B" representam dois pontos extremos de rotação do ajuste da ponta. Outros tamanhos disponíveis.



5500-PP

A ponta ConeJet® ajustável 5500 também está disponível em uma versão de polipropileno. A ponta de polipropileno tem as mesmas características de desempenho que a ponta de latão e proporciona excelente resistência a produtos químicos. O baixo peso desta ponta torna-a adequada para uso em pulverizadores tipo mochila (costais) ou manuais.



O-Ring: EPDM é o padrão, FKM é opcional.

Configuração "A" da Ponta Padrão de Pulverização de Jato Cônico

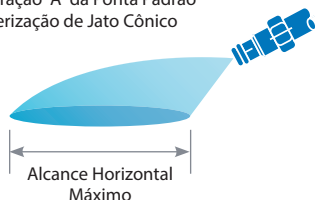

Configuração "B" da Ponta Padrão de Pulverização de Jato Sólido

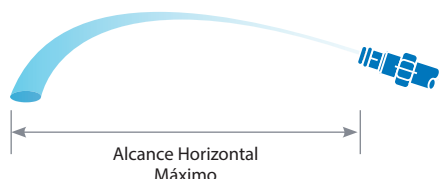

NÚMERO DE PONTA CONEJET AJUSTÁVEL	DESEMPENHO	PRESSÃO DO LÍQUIDO EM bar									
		1,5 bar		2 bar		3 bar		4 bar		7 bar	
		CONFIGURAÇÕES		CONFIGURAÇÕES		CONFIGURAÇÕES		CONFIGURAÇÕES		CONFIGURAÇÕES	
	A	B	A	B	A	B	A	B	A	B	
38720-PPB-X8	Vazão (l/min)	0,37	1,2	0,45	1,5	0,49	1,8	0,61	2,2	0,79	2,8
	Ângulo de Pulverização	66°	—	71°	—	74°	—	77°	—	80°	—
	Alcance Vert. Max. (m)	1	10	1	11	1	12	1	12	1,2	12
38720-PPB-X12	Vazão (l/min)	0,57	1,9	0,68	2,3	0,76	2,6	0,91	3,2	1,2	4,2
	Ângulo de Pulverização	71°	—	75°	—	77°	—	78°	—	80°	—
	Alcance Vert. Max. (m)	1,1	11	1,2	12	1,2	12	1,2	12	1,2	12
38720-PPB-X18	Vazão (l/min)	0,75	2,6	0,91	3,1	1,1	3,5	1,3	4,2	1,6	5,3
	Ângulo de Pulverização	61°	—	68°	—	80°	—	80°	—	80°	—
	Alcance Vert. Max. (m)	1,2	12	1,2	13	1,2	13	1,2	13	1,8	13
38720-PPB-X26	Vazão (l/min)	1,2	3,4	1,4	4,1	1,6	4,7	2,0	5,7	2,6	7,4
	Ângulo de Pulverização	77°	—	82°	—	84°	—	86°	—	86°	—
	Alcance Vert. Max. (m)	1,2	10	1,4	11	1,5	12	1,7	12	1,8	12

NÚMERO DE PONTA CONEJET AJUSTÁVEL	DESEMPENHO	PRESSÃO DO LÍQUIDO EM bar											
		1,5 bar		2 bar		3 bar		4 bar		7 bar		10 bar	
		CONFIGURAÇÕES		CONFIGURAÇÕES		CONFIGURAÇÕES		CONFIGURAÇÕES		CONFIGURAÇÕES		CONFIGURAÇÕES	
	A	B	A	B	A	B	A	B	A	B	A	B	
5500-X1	Vazão (l/min)	—	0,19	0,057	0,23	0,064	0,26	0,076	0,33	0,095	0,42	0,11	0,53
	Ângulo de Pulverização	—	—	38°	—	54°	—	76°	—	80°	—	83°	—
	Alcance Vert. Max. (m)	—	7,4	0,30	8,4	0,46	9,5	,46	9,1	,46	7,7	0,46	5,5
5500-X2	Vazão (l/min)	0,09	0,34	0,11	0,42	0,12	0,49	0,15	0,61	0,19	0,76	0,22	0,95
	Ângulo de Pulverização	40°	—	60°	—	68°	—	75°	—	80°	—	83°	—
	Alcance Vert. Max. (m)	0,46	8,9	0,46	9,8	0,61	10,2	0,61	10,0	0,61	8,7	0,61	6,4
5500-X3	Vazão (l/min)	0,14	0,49	0,17	0,64	0,19	0,72	0,22	0,87	0,28	1,14	0,33	1,40
	Ângulo de Pulverização	57°	—	68°	—	72°	—	76°	—	80°	—	82°	—
	Alcance Vert. Max. (m)	0,61	9,5	0,61	10,4	0,61	10,8	0,61	10,4	0,91	9,2	0,91	7,0
5500-PPB-X3	Vazão (l/min)	0,61	9,4	0,61	10,1	0,61	10,1	0,61	9,7	0,91	8,8	0,91	7,7
	Alcance Vert. Max. (m)	0,61	9,4	0,61	10,1	0,61	10,1	0,61	9,7	0,91	8,8	0,91	7,7
	Vazão (l/min)	0,19	0,68	0,22	0,83	0,25	0,95	0,30	1,17	0,38	1,51	0,45	1,85
5500-X4	Ângulo de Pulverização	61°	—	70°	—	73°	—	77°	—	80°	—	81°	—
	Alcance Vert. Max. (m)	0,76	10,0	0,76	10,9	0,91	11,1	0,91	10,7	0,91	9,5	0,91	7,6
	Vazão (l/min)	0,23	0,79	0,29	0,98	0,31	1,14	0,38	1,40	0,49	1,82	0,57	2,20
5500-PPB-X5	Ângulo de Pulverização	61°	—	70°	—	74°	—	77°	—	80°	—	81°	—
	Alcance Vert. Max. (m)	0,76	10,3	0,76	11,1	0,91	11,3	0,91	10,9	0,91	9,7	0,91	8,0
	Vazão (l/min)	0,28	0,98	0,33	1,21	0,38	1,40	0,45	1,70	0,57	2,20	0,72	2,69
5500-X6	Ângulo de Pulverização	65°	—	71°	—	74°	—	77°	—	80°	—	80°	—
	Alcance Vert. Max. (m)	0,76	10,6	0,91	11,4	0,91	11,7	1,1	11,1	1,1	10,0	1,1	8,4
	Vazão (l/min)	0,37	1,25	0,45	1,51	0,49	1,78	0,61	2,16	0,79	2,80	0,95	3,41
5500-X8	Ângulo de Pulverização	66°	—	71°	—	74°	—	77°	—	80°	—	80°	—
	Alcance Vert. Max. (m)	0,91	10,9	0,91	11,9	0,91	12,1	0,91	11,5	1,2	10,5	1,2	9,1
	Vazão (l/min)	0,45	1,59	0,57	1,97	0,64	2,27	0,79	2,76	0,98	3,56	1,17	4,54
5500-PPB-X8	Ângulo de Pulverização	66°	—	71°	—	74°	—	77°	—	80°	—	80°	—
	Alcance Vert. Max. (m)	0,91	10,5	0,91	10,5	0,91	10,5	0,91	10,1	1,2	9,5	1,2	8,7
	Vazão (l/min)	0,45	1,59	0,57	1,97	0,64	2,27	0,79	2,76	0,98	3,56	1,17	4,54
5500-X10	Ângulo de Pulverização	68°	—	72°	—	75°	—	78°	—	80°	—	80°	—
	Alcance Vert. Max. (m)	0,91	11,2	1,1	12,1	1,1	12,3	1,2	11,9	1,2	10,9	1,2	9,7
	Vazão (l/min)	0,57	1,85	0,68	2,27	0,76	2,61	0,91	3,18	1,17	4,16	1,44	4,92
5500-X12	Ângulo de Pulverização	69°	—	73°	—	76°	—	78°	—	80°	—	80°	—
	Alcance Vert. Max. (m)	1,1	11,5	1,2	12,4	1,2	12,7	1,2	12,3	1,2	11,4	1,2	10,2
	Vazão (l/min)	0,64	2,08	0,76	2,54	0,87	2,95	1,10	3,60	1,40	4,54	1,70	5,68
5500-X14	Ângulo de Pulverização	70°	—	74°	—	76°	—	78°	—	80°	—	80°	—
	Alcance Vert. Max. (m)	1,1	11,6	1,2	12,6	1,2	13,0	1,2	12,6	1,4	11,9	1,4	10,9
	Vazão (l/min)	0,79	2,61	0,98	3,18	1,14	3,67	1,40	4,54	1,78	5,68	2,20	7,19
5500-PPB-X18	Ângulo de Pulverização	71°	—	75°	—	77°	—	78°	—	80°	—	79°	—
	Alcance Vert. Max. (m)	1,2	11,6	1,2	12,8	1,2	13,3	1,2	13,0	1,5	12,3	1,5	11,4
	Vazão (l/min)	1,2	11,0	1,2	11,1	1,2	11,1	1,2	11,0	1,5	10,4	1,5	9,5
5500-X22	Ângulo de Pulverização	71°	—	75°	—	78°	—	79°	—	80°	—	78°	—
	Alcance Vert. Max. (m)	1,2	11,7	1,40	13,0	1,5	13,6	1,5	13,2	1,5	12,4	1,5	11,3
	Vazão (l/min)	1,17	3,71	1,40	4,54	1,63	5,30	2,01	6,43	2,57	8,33	3,14	10,22
5500-PPB-X22	Ângulo de Pulverização	71°	—	75°	—	78°	—	79°	—	80°	—	78°	—
	Alcance Vert. Max. (m)	1,2	11,7	1,40	13,0	1,5	13,6	1,5	13,2	1,5	12,4	1,5	11,3
	Vazão (l/min)	1,17	3,71	1,40	4,54	1,63	5,30	2,01	6,43	2,57	8,33	3,14	10,22
5500-X26	Ângulo de Pulverização	72°	—	76°	—	78°	—	79°	—	80°	—	78°	—
	Alcance Vert. Max. (m)	1,4	11,6	1,5	13,1	1,5	13,7	1,7	13,3	1,7	12,6	1,7	11,2
	Vazão (l/min)	1,17	3,71	1,40	4,54	1,63	5,30	2,01	6,43	2,57	8,33	3,14	10,22

Os dados acima baseiam-se na pulverização de água de uma altura de cerca de 76,2 cm com a ponta inclinada como ilustrado à esquerda de cada configuração.

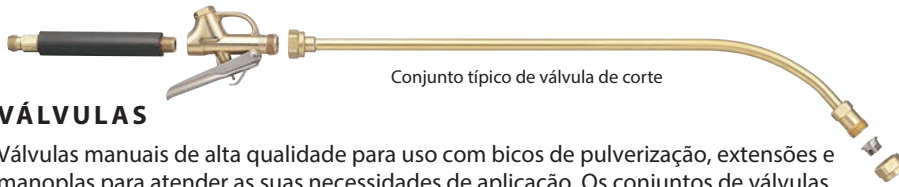

Conjunto típico de válvula de corte

VÁLVULAS

Válvulas manuais de alta qualidade para uso com bicos de pulverização, extensões e manoplas para atender as suas necessidades de aplicação. Os conjuntos de válvulas manuais podem ser feitos com as peças mostradas nessas páginas. O "conjunto típico" mostrado acima inclui a manopla 4727, válvula 4688, extensão curva 6671-18 com corpo articulado, capa TeeJet e ponta de pulverização de jato plano.

AA31

Para pressões de até 35 bar. Pistola de confortável ajuste na mão. Para uso com qualquer ponta de pulverização TeeJet. Conexão de entrada de 1/4" (M).



Corpo em latão forjado e gatilho de aço níquelado. Sede e gaxeta da válvula em aço inoxidável. Também fornecida como 31-1/4F, com conexão de entrada de 1/4" NPT (F).

ADAPTADOR 1312

Saída de 3/8" NPT (F), entrada rosqueada de mangueira de jardim para uso com válvula 36 de 3/8". Material: latão.



AA36 VÁLVULA DE GATILHO COM TRAV

Escolha de entrada e saída de 1/4" NPT (F), ou entrada e saída de 3/8" NPT (F). Pressão máxima de 10 bar. Material de Latão ou Aço inoxidável.



VALVULA DE GATILHO 4688 COM TRAVA

Fluxo máximo de vazão de 7.6 l/m, pressão máxima de 17 bar. Conexão de entrada de 1/4" NPT (F), conexão de saída de 1/4" -16 (M). Material: latão.



VÁLVULA DE GATILHO COM TRAVA 6104

Igual à 4688 exceto que com conexões de entrada e saída de 1/4" NPT (F). Material em latão.



VALVULA DE GATILHO 6466

Igual à 4688, sem a trava e com gatilho extralongo. Material: latão.



VALVULA DE GATILHO 6590

Igual à 6104, sem a trava, com gatilho extralongo. Material: latão.



MANOPLAS DE VÁLVULA

(Escolha de manoplas para as válvulas acima)

As conexões de saída são de 1/4" NPT (M) para encaixe em entradas de 1/4" NPT (M) de todas as válvulas mostradas.



MANOPLA SURE GRIP 4727 (B)

Em latão, revestida em borracha, conexão de entrada de 1/4" NPS (M).



MANOPLA SURE GRIP 4754

Em latão, revestida em borracha, rosca de 3/4" de entrada com conexão (F) para mangueira de jardim.

EXTENSÕES



9527

EXTENSÕES CURVAS DE ALTA PRESSÃO

9527 para pressões até 70 bar. Encaixa nos modelos 23H e 31 de pistolas de pulverização GunJet.



4673

7715

EXTENSÕES RETAS E CURVAS

4673 e 6671 são para pressões de até 9 bar. 7715 é para pressões de até 17 bar. Encaixa nas pistolas de pulverização GunJet e válvulas de gatilho 23L e 31. CP4743-TEF com junta de conexão para uso com as extensões 4637, 6671 e 7715.

NÚMERO E TIPO DE EXTENSÃO	COMPRIMENTO DE EXTENSÃO (mm)
9527-8	203
9527-18	457
9527-24	610
9527-36	914
9527-48	1,219

RETA COM CORPO FIXO	CURVA COM CORPO ARTICULADO	CURVA COM CORPO FIXO	COMPRIMENTO DE EXTENSÃO (mm)
7715-8	4673-8	6671-8	203
7715-18	4673-18	6671-18	457
7715-24	4673-24	6671-24	610
7715-30	4673-30	6671-30	762
7715-36	4673-36	6671-36	914
7715-48	4673-48	6671-48	1,219

EXTENSÃO TRIGGERJET®

A 22665-PP é para uso com a pistola de pulverização TriggerJet 22650-PP. Classificação de pressão máxima de 10 bar. Disponível em comprimentos de 38 e 61 cm.



22665-PP

TABELA UNIVERSAL DE VOLUME DE APLICAÇÃO PARA ESPAÇAMENTO ENTRE BICOS DE 25 CM

VAZÃO DA PONTA	PRESSÃO DO LÍQUIDO EM bar	VAZÃO DE UMA PONTA EM l/min	l/ha – ESPAÇAMENTO ENTRE PONTAS DE 25 cm											
			4 km/h	6 km/h	8 km/h	10 km/h	12 km/h	14 km/h	16 km/h	18 km/h	20 km/h	25 km/h	30 km/h	35 km/h
01	1,0	0,23	138	92,0	69,0	55,2	46,0	39,4	34,5	30,7	27,6	22,1	18,4	15,8
	1,5	0,28	168	112	84,0	67,2	56,0	48,0	42,0	37,3	33,6	26,9	22,4	19,2
	2,0	0,32	192	128	96,0	76,8	64,0	54,9	48,0	42,7	38,4	30,7	25,6	21,9
	3,0	0,39	234	156	117	93,6	78,0	66,9	58,5	52,0	46,8	37,4	31,2	26,7
	4,0	0,45	270	180	135	108	90,0	77,1	67,5	60,0	54,0	43,2	36,0	30,9
	5,0	0,50	300	200	150	120	100	85,7	75,0	66,7	60,0	48,0	40,0	34,3
	6,0	0,55	330	220	165	132	110	94,3	82,5	73,3	66,0	52,8	44,0	37,7
7,0	0,60	360	240	180	144	120	103	90,0	80,0	72,0	57,6	48,0	41,1	
015	1,0	0,34	204	136	102	81,6	68,0	58,3	51,0	45,3	40,8	32,6	27,2	23,3
	1,5	0,42	252	168	126	101	84,0	72,0	63,0	56,0	50,4	40,3	33,6	28,8
	2,0	0,48	288	192	144	115	96,0	82,3	72,0	64,0	57,6	46,1	38,4	32,9
	3,0	0,59	354	236	177	142	118	101	88,5	78,7	70,8	56,6	47,2	40,5
	4,0	0,68	408	272	204	163	136	117	102	90,7	81,6	65,3	54,4	46,6
	5,0	0,76	456	304	228	182	152	130	114	101	91,2	73,0	60,8	52,1
	6,0	0,83	498	332	249	199	166	142	125	111	99,6	79,7	66,4	56,9
7,0	0,90	540	360	270	216	180	154	135	120	108	86,4	72,0	61,7	
02	1,0	0,46	276	184	138	110	92,0	78,9	69,0	61,3	55,2	44,2	36,8	31,5
	1,5	0,56	336	224	168	134	112	96,0	84,0	74,7	67,2	53,8	44,8	38,4
	2,0	0,65	390	260	195	156	130	111	97,5	86,7	78,0	62,4	52,0	44,6
	3,0	0,79	474	316	237	190	158	135	119	105	94,8	75,8	63,2	54,2
	4,0	0,91	546	364	273	218	182	156	137	121	109	87,4	72,8	62,4
	5,0	1,02	612	408	306	245	204	175	153	136	122	97,9	81,6	69,9
	6,0	1,12	672	448	336	269	224	192	168	149	134	108	89,6	76,8
7,0	1,21	726	484	363	290	242	207	182	161	145	116	96,8	83,0	
025	1,0	0,57	342	228	171	137	114	97,7	85,5	76,0	68,4	54,7	45,6	39,1
	1,5	0,70	420	280	210	168	140	120	105	93,3	84,0	67,2	56,0	48,0
	2,0	0,81	486	324	243	194	162	139	122	108	97,2	77,8	64,8	55,5
	3,0	0,99	594	396	297	238	198	170	149	132	119	95,0	79,2	67,9
	4,0	1,14	684	456	342	274	228	195	171	152	137	109	91,2	78,2
	5,0	1,28	768	512	384	307	256	219	192	171	154	123	102	87,8
	6,0	1,40	840	560	420	336	280	240	210	187	168	134	112	96,0
7,0	1,51	906	604	453	362	302	259	227	201	181	145	121	104	
03	1,0	0,68	408	272	204	163	136	117	102	90,7	81,6	65,3	54,4	46,6
	1,5	0,83	498	332	249	199	166	142	125	111	99,6	79,7	66,4	56,9
	2,0	0,96	576	384	288	239	196	166	144	128	115	92,2	76,8	65,8
	3,0	1,18	708	472	354	283	236	202	177	157	142	113	94,4	80,9
	4,0	1,36	816	544	408	326	272	233	204	181	163	131	109	93,3
	5,0	1,52	912	608	456	365	304	261	228	203	182	146	122	104
	6,0	1,67	1002	668	501	401	334	286	251	223	200	160	134	115
7,0	1,80	1080	720	540	432	360	309	270	240	216	173	144	123	
035	1,0	0,80	480	320	240	192	160	137	120	107	96,0	76,8	64,0	54,9
	1,5	0,98	588	392	294	235	196	168	147	131	118	94,1	78,4	67,2
	2,0	1,13	678	452	339	271	226	194	170	151	136	108	90,4	77,5
	3,0	1,38	828	552	414	331	276	237	207	184	166	132	110	94,6
	4,0	1,59	954	636	477	382	318	273	239	212	191	153	127	109
	5,0	1,78	1068	712	534	427	356	305	267	237	214	171	142	122
	6,0	1,95	1170	780	585	468	390	334	293	260	234	187	156	134
7,0	2,11	1266	844	633	506	422	362	317	281	253	203	169	145	
04	1,0	0,91	546	364	273	218	182	156	137	121	109	87,4	72,8	62,4
	1,5	1,12	672	448	336	269	224	192	168	149	134	108	89,6	76,8
	2,0	1,29	774	516	387	310	258	221	194	172	155	124	103	88,5
	3,0	1,58	948	632	474	379	316	271	237	211	190	152	126	108
	4,0	1,82	1092	728	546	437	364	312	273	243	218	175	146	125
	5,0	2,04	1224	816	612	490	408	350	306	272	245	196	163	140
	6,0	2,23	1338	892	669	535	446	382	335	297	268	214	178	153
7,0	2,41	1446	964	723	578	482	413	362	321	289	231	193	165	
05	1,0	1,14	684	456	342	274	228	195	171	152	137	109	91,2	78,2
	1,5	1,39	834	556	417	334	278	238	209	185	167	133	111	95,3
	2,0	1,61	966	644	483	386	322	276	242	215	193	155	129	110
	3,0	1,97	1182	788	591	473	394	338	296	263	236	189	158	135
	4,0	2,27	1362	908	681	545	454	389	341	303	272	218	182	156
	5,0	2,54	1524	1016	762	610	508	435	381	339	305	244	203	174
	6,0	2,79	1674	1116	837	670	558	478	419	372	335	268	223	191
7,0	3,01	1806	1204	903	722	602	516	452	401	361	289	241	206	
06	1,0	1,37	822	548	411	329	274	235	206	183	164	132	110	93,9
	1,5	1,68	1008	672	504	403	336	288	252	224	202	161	134	115
	2,0	1,94	1164	776	582	466	388	333	291	259	233	186	155	133
	3,0	2,37	1422	948	711	569	474	406	356	316	284	228	190	163
	4,0	2,74	1644	1096	822	658	548	470	411	365	329	263	219	188
	5,0	3,06	1836	1224	918	734	612	525	459	408	367	294	245	210
	6,0	3,35	2010	1340	1005	804	670	574	503	447	402	322	268	230
7,0	3,62	2172	1448	1086	869	724	621	543	483	434	348	290	248	
08	1,0	1,82	1092	728	546	437	364	312	273	243	218	175	146	125
	1,5	2,23	1338	892	669	535	446	382	335	297	268	214	178	153
	2,0	2,58	1548	1032	774	619	516	442	387	344	310	248	206	177
	3,0	3,16	1896	1264	948	758	632	542	474	421	379	303	253	217
	4,0	3,65	2190	1460	1095	876	730	626	548	487	438	350	292	250
	5,0	4,08	2448	1632	1224	979	816	699	612	544	490	392	326	280
	6,0	4,47	2682	1788	1341	1073	894	766	671	596	536	429	358	307
7,0	4,83	2898	1932	1449	1159	966	828	725	644	580	464	386	331	
10	1,0	2,38	1368	912	684	547	456	391	342	304	274	219	182	156
	1,5	2,79	1674	1116	837	670	558	478	419	372	335	268	223	191
	2,0	3,23	1938	1292	969	775	646	554	485	431	388	310	258	221
	3,0	3,95	2370	1580	1185	948	790	677	593	527	474	379	316	271
	4,0	4,56	2736	1824	1368	1094	912	782	684	608	547	438	365	313
	5,0	5,10	3060	2040	1530	1224	1020	874	765	680	612	490	408	350
	6,0	5,59	3354	2236	1677	1342	1118	958	839	745	671	537	447	383
7,0	6,03	3618	2412	1809	1447	1206	1034	905	804	724	579	482	413	
12	1,0	2,73	1638	1092	819	655	546	468	410	364	328	262	218	187
	1,5	3,34	2004	1336	1002	802	668	573	501	445	401	321	267	229
	2,0	3,86	2316	1544	1158	926	772	662	579	515	463	371	309	265
	3,0	4,73	2838	1892	1419	1135	946	811	710	631	568	454	378	324
	4,0	5,46	3276	2184	1638	1310	1092	936	819	728	655	524	439	374
	5,0	6,11	3666	2444	1833	1466	1222	1047	917	815	733	587	489	419
	6,0	6,69	4014	2676	2007	1606	1338	1147	1004	892	803	642	535	459
7,0	7,23	4338	2892	2169	1735	1446	1239	1085	964	868	694	578	496	
15	1,0	3,42	2052	1368	1026	821	684	586	513	456	410	328	274	235
	1,5	4,19	2514	1676	1257	1006	838	718	629	559	503	402	335	287</

TABELA UNIVERSAL DE VOLUME DE APLICAÇÃO PARA ESPAÇAMENTO ENTRE BICOS DE 35 CM

VAZÃO DA PONTA	PRESSÃO DO LÍQUIDO EM bar	VAZÃO DE UMA PONTA EM l/min	l/ha – ESPAÇAMENTO ENTRE PONTAS DE 35 cm												
			4 km/h	6 km/h	8 km/h	10 km/h	12 km/h	14 km/h	16 km/h	18 km/h	20 km/h	25 km/h	30 km/h	35 km/h	
01	1,0	0,23	98,6	65,7	49,3	39,4	32,9	28,2	24,6	21,9	19,7	15,8	13,1	11,3	
	1,5	0,28	120	80,0	60,0	48,0	40,0	34,3	30,0	26,7	24,0	19,2	16,0	13,7	
	2,0	0,32	137	91,4	68,6	54,9	45,7	39,2	34,3	30,5	27,4	21,9	18,3	15,7	
	3,0	0,39	167	111	83,6	66,9	55,7	47,8	41,8	37,1	33,4	26,7	22,3	19,1	
	4,0	0,45	193	129	96,4	77,1	64,3	55,1	48,2	42,9	38,6	30,9	25,7	22,0	
	5,0	0,50	214	143	107	85,7	71,4	61,2	53,6	47,6	42,9	34,3	28,6	24,5	
	6,0	0,55	236	157	118	94,3	78,6	67,3	58,9	52,4	47,1	37,7	31,4	26,9	
7,0	0,60	257	171	129	103	85,7	73,5	64,3	57,1	51,4	41,1	34,3	29,4		
015	1,0	0,34	146	97,1	72,9	58,3	48,6	41,6	36,4	32,4	29,1	23,3	19,4	16,7	
	1,5	0,42	180	120	90,0	72,0	60,0	51,4	45,0	40,0	36,0	28,8	24,0	20,6	
	2,0	0,48	206	137	103	82,3	68,6	58,8	51,4	45,7	41,1	32,9	27,4	23,5	
	3,0	0,59	253	169	126	101	84,3	72,2	63,2	56,2	50,6	40,5	33,7	28,9	
	4,0	0,68	291	194	146	117	97,1	83,3	72,9	64,8	58,3	46,6	38,9	33,3	
	5,0	0,76	326	217	163	130	109	93,1	81,4	72,4	65,1	52,1	43,4	37,2	
	6,0	0,83	356	237	178	142	119	102	88,9	79,0	71,1	56,9	47,4	40,7	
7,0	0,90	386	257	193	154	129	110	96,4	85,7	77,1	61,7	51,4	44,1		
02	1,0	0,46	197	131	98,6	78,9	65,7	56,3	49,3	43,8	39,4	31,5	26,3	22,5	
	1,5	0,56	240	160	120	96,0	80,0	68,6	60,0	53,3	48,0	38,4	32,0	27,4	
	2,0	0,65	279	186	139	111	92,9	79,6	69,6	61,9	55,7	44,6	37,1	31,8	
	3,0	0,79	339	226	165	135	113	96,7	83,6	75,2	67,7	54,2	45,1	38,7	
	4,0	0,91	390	260	195	156	130	111	97,5	86,7	78,0	62,4	52,0	44,6	
	5,0	1,02	437	291	219	175	146	125	109	97,1	87,4	69,9	58,3	50,0	
	6,0	1,12	480	320	240	192	160	137	120	107	96,0	76,8	64,0	54,9	
7,0	1,21	519	346	259	207	173	148	130	115	104	83,0	69,1	59,3		
025	1,0	0,57	244	163	122	97,7	81,4	69,8	61,1	54,3	48,9	39,1	32,6	27,9	
	1,5	0,70	300	200	150	120	100	85,7	75,0	66,7	60,0	48,0	40,0	34,3	
	2,0	0,81	347	231	174	139	116	99,2	86,8	77,1	69,4	55,5	46,3	39,7	
	3,0	0,99	424	283	212	170	141	121	106	94,3	84,9	67,9	56,6	48,5	
	4,0	1,14	489	326	244	195	163	140	122	109	97,7	78,2	65,1	55,8	
	5,0	1,28	549	366	274	219	183	157	137	122	110	87,8	73,1	62,7	
	6,0	1,40	600	400	300	240	200	171	150	133	120	96,0	80,0	68,6	
7,0	1,51	647	431	324	259	216	185	162	144	129	104	86,3	74,0		
03	1,0	0,68	291	194	146	117	97,1	83,3	72,9	64,8	58,3	46,6	38,9	33,3	
	1,5	0,83	356	237	178	142	119	102	88,9	79,0	71,1	56,9	47,4	40,7	
	2,0	0,96	411	274	206	165	137	118	103	91,4	82,3	65,8	54,9	47,0	
	3,0	1,18	506	337	253	202	169	144	126	112	101	80,9	67,4	57,8	
	4,0	1,36	583	389	291	233	194	167	146	130	117	93,3	77,7	66,6	
	5,0	1,52	651	434	326	261	217	186	163	145	130	104	86,9	74,4	
	6,0	1,67	716	477	358	286	239	204	179	159	143	115	95,4	81,8	
7,0	1,80	771	514	386	309	257	220	193	171	154	123	103	88,2		
035	1,0	0,80	343	229	171	137	114	98,0	85,7	76,2	68,6	54,9	45,7	39,2	
	1,5	0,98	420	280	210	168	140	120	105	93,3	84,0	67,2	56,0	48,0	
	2,0	1,13	484	323	242	194	161	138	121	108	96,9	77,5	64,6	55,3	
	3,0	1,38	591	394	296	237	197	169	148	131	118	94,6	78,9	67,6	
	4,0	1,59	681	454	341	273	227	195	170	151	136	109	90,9	77,9	
	5,0	1,78	763	509	381	305	254	218	191	170	153	122	102	87,2	
	6,0	1,95	836	557	418	334	279	239	209	186	167	134	111	95,5	
7,0	2,11	904	603	452	362	301	258	226	201	181	145	121	103		
04	1,0	0,91	390	260	195	156	130	111	97,5	86,7	80,0	62,4	52,0	44,6	
	1,5	1,12	480	320	240	192	160	137	120	107	96,0	76,8	64,0	54,9	
	2,0	1,29	553	369	276	221	184	158	138	123	111	88,5	73,7	63,2	
	3,0	1,58	677	451	339	271	226	193	169	150	135	108	90,3	77,4	
	4,0	1,82	780	520	390	312	260	223	195	173	156	125	104	89,1	
	5,0	2,04	874	583	437	350	291	250	219	194	175	140	117	99,9	
	6,0	2,23	956	637	478	382	319	273	239	212	191	153	127	109	
7,0	2,41	1033	689	516	413	344	295	258	230	207	165	138	118		
05	1,0	1,14	489	326	244	195	163	140	122	109	97,7	78,2	65,1	55,8	
	1,5	1,39	596	397	298	238	199	170	149	132	119	95,3	79,4	68,1	
	2,0	1,61	690	460	345	276	230	197	173	153	138	110	92,0	78,9	
	3,0	1,97	844	563	422	338	281	241	211	188	169	135	113	96,5	
	4,0	2,27	973	649	486	389	324	278	243	216	195	156	130	111	
	5,0	2,54	1089	726	544	435	363	311	272	242	218	174	145	124	
	6,0	2,79	1196	797	598	478	399	347	299	266	239	191	159	137	
7,0	3,01	1290	860	645	516	430	369	323	287	258	206	172	147		
06	1,0	1,37	587	391	294	235	196	168	147	130	117	93,9	78,3	67,1	
	1,5	1,68	720	480	360	288	240	206	180	160	144	115	96,0	82,3	
	2,0	1,94	831	554	416	333	277	238	208	185	166	133	111	95,0	
	3,0	2,37	1016	677	508	406	339	290	254	226	203	163	135	116	
	4,0	2,74	1174	783	587	470	391	336	294	261	235	188	157	134	
	5,0	3,06	1311	874	656	525	437	375	328	291	262	210	175	150	
	6,0	3,35	1436	957	718	574	479	410	359	319	287	230	191	164	
7,0	3,62	1551	1034	776	621	517	443	388	345	310	248	207	177		
08	1,0	1,82	780	520	390	312	260	223	195	173	156	125	104	89,1	
	1,5	2,23	956	637	478	382	319	273	239	212	191	153	127	109	
	2,0	2,58	1106	737	553	442	369	316	276	246	221	177	147	126	
	3,0	3,16	1354	903	677	542	451	387	339	301	271	217	181	155	
	4,0	3,65	1564	1043	782	626	521	447	391	348	313	250	209	179	
	5,0	4,08	1749	1166	874	699	583	500	437	389	350	280	235	219	
	6,0	4,47	1916	1277	958	766	639	547	479	426	383	307	265	219	
7,0	4,83	2070	1380	1035	828	690	591	518	460	414	331	276	237		
10	1,0	2,28	977	651	489	391	326	279	244	217	195	156	130	112	
	1,5	2,79	1196	797	598	478	399	342	299	266	239	191	159	137	
	2,0	3,23	1384	923	692	554	461	396	346	308	277	221	185	158	
	3,0	3,95	1693	1129	846	677	564	484	423	376	339	271	226	193	
	4,0	4,56	1954	1303	977	782	651	558	489	434	391	313	261	223	
	5,0	5,10	2186	1457	1093	874	729	624	546	486	437	350	291	250	
	6,0	5,59	2396	1597	1198	958	799	684	599	532	479	383	319	274	
7,0	6,03	2584	1723	1292	1034	861	738	646	574	517	413	345	295		
12	1,0	2,73	1170	780	585	468	390	334	293	260	234	187	156	134	
	1,5	3,34	1431	954	716	573	477	409	358	318	286	229	191	164	
	2,0	3,86	1654	1103	827	662	551	479	414	368	331	265	221	189	
	3,0	4,73	2027	1351	1014	811	676	579	507	450	405	324	270	232	
	4,0	5,46	2340	1560	1170	936	780	669	585	520	468	374	312	267	
	5,0	6,11	2619	1746	1309	1047	873	748	655	582	524	419	349	299	
	6,0	6,69	2867	1911	1434	1147	956	819	727	637	573	459	382	328	
7,0	7,23	3099	2066	1549	1239	1033	885	775	689	620	496	413	354		
15	1,0	3,42	1466	977	733	586	489	419	366	326	293	235	195	168	
	1,5	4,19	1796	1197	898	718	599								

TABELA UNIVERSAL DE VOLUME DE APLICAÇÃO PARA ESPAÇAMENTO ENTRE BICOS DE 50 CM

VAZÃO DA PONTA	PRESSÃO DO LÍQUIDO EM bar	VAZÃO DE UMA PONTA EM l/min	l/ha – ESPAÇAMENTO ENTRE PONTAS DE 50 cm											
			4 km/h	6 km/h	8 km/h	10 km/h	12 km/h	14 km/h	16 km/h	18 km/h	20 km/h	25 km/h	30 km/h	35 km/h
01	1,0	0,23	69,0	46,0	34,5	27,6	23,0	19,7	17,3	15,3	13,8	11,0	9,2	7,9
	1,5	0,28	84,0	56,0	42,0	33,6	28,0	24,0	21,0	18,7	16,8	13,4	11,2	9,6
	2,0	0,32	96,0	64,0	48,0	38,4	32,0	27,4	24,0	21,3	19,2	15,4	12,8	11,0
	3,0	0,39	117	78,0	58,5	46,8	39,0	33,4	29,3	26,0	23,4	18,7	15,6	13,4
	4,0	0,45	135	90,0	67,5	54,0	45,0	38,6	33,8	30,0	27,0	21,6	18,0	15,4
	5,0	0,50	150	100	75,0	60,0	50,0	42,9	37,5	33,3	30,0	24,0	20,0	17,1
	6,0	0,55	165	110	82,5	66,0	55,0	47,1	41,3	36,7	33,0	26,4	22,0	18,9
7,0	0,60	180	120	90,0	72,0	60,0	51,4	45,0	40,0	36,0	28,8	24,0	20,6	
015	1,0	0,34	102	68,0	51,0	40,8	34,0	29,1	25,5	22,7	20,4	16,3	13,6	11,7
	1,5	0,42	126	84,0	63,0	50,4	42,0	36,0	31,5	28,0	25,2	20,2	16,8	14,4
	2,0	0,48	144	96,0	72,0	57,6	48,0	41,1	36,0	32,0	28,8	23,0	19,2	16,5
	3,0	0,59	177	118	88,5	70,8	59,0	50,6	44,3	39,3	35,4	28,3	23,6	20,2
	4,0	0,68	204	136	102	81,6	68,0	58,3	51,0	45,3	40,8	32,6	27,2	23,3
	5,0	0,76	228	152	114	91,2	76,0	65,1	57,0	50,7	45,6	36,5	30,4	26,1
	6,0	0,83	249	166	125	99,6	83,0	71,1	62,3	55,3	49,8	39,8	33,2	28,5
7,0	0,90	270	180	135	108	90,0	77,1	67,5	60,0	54,0	43,2	36,0	30,9	
02	1,0	0,46	138	92,0	69,0	55,2	46,0	39,4	34,5	30,7	27,6	22,1	18,4	15,8
	1,5	0,56	168	112	84,0	67,2	56,0	48,0	42,0	37,3	33,6	26,9	22,4	19,2
	2,0	0,65	195	130	97,5	78,0	65,0	55,7	48,8	43,3	39,0	31,2	26,0	22,3
	3,0	0,79	237	158	119	94,8	79,0	67,7	59,3	52,7	47,4	37,9	31,6	27,1
	4,0	0,91	273	182	137	109	91,0	78,0	68,3	60,7	54,6	43,7	36,4	31,2
	5,0	1,02	306	204	153	122	102	87,4	76,5	68,0	61,2	49,0	40,8	35,0
	6,0	1,12	336	224	168	134	112	96,0	84,0	74,7	67,2	53,8	44,8	38,4
7,0	1,21	363	242	182	145	121	104	90,8	80,7	72,6	58,1	48,4	41,5	
025	1,0	0,57	171	114	85,5	68,4	57,0	48,9	42,8	38,0	34,2	27,4	22,8	19,5
	1,5	0,70	210	140	105	84,0	70,0	60,0	52,5	46,7	42,0	33,6	28,0	24,0
	2,0	0,81	243	162	122	97,2	81,0	69,4	60,8	54,0	48,6	38,9	32,4	27,8
	3,0	0,99	297	198	149	119	99,0	84,9	74,3	66,0	59,4	47,5	39,6	33,9
	4,0	1,14	342	228	171	137	114	97,7	85,5	76,0	68,4	54,7	45,6	39,1
	5,0	1,28	384	256	192	154	128	110	96,0	85,3	76,8	61,4	51,2	43,9
	6,0	1,40	420	280	210	168	140	120	105	93,3	84,0	67,2	56,0	48,0
7,0	1,51	453	302	227	181	151	129	113	101	90,6	72,5	60,4	51,8	
03	1,0	0,68	204	136	102	81,6	68,0	58,3	51,0	45,3	40,8	32,6	27,2	23,3
	1,5	0,83	249	166	125	99,6	83,0	71,1	62,3	55,3	49,8	39,8	33,2	28,5
	2,0	0,96	288	192	144	115	96,0	82,3	72,0	64,0	57,6	46,1	38,4	32,9
	3,0	1,18	354	236	177	142	118	101	88,5	78,7	70,8	56,6	47,2	40,5
	4,0	1,36	408	272	204	163	136	117	102	90,7	81,6	65,3	54,4	46,6
	5,0	1,52	456	304	228	182	152	130	114	101	91,2	73,0	60,8	52,1
	6,0	1,67	501	334	251	200	167	143	125	111	100	80,2	66,8	57,3
7,0	1,80	540	360	270	216	180	154	135	120	108	86,4	72,0	61,7	
035	1,0	0,80	240	160	120	96,0	80,0	68,6	60,0	53,3	48,0	38,4	32,0	27,4
	1,5	0,98	294	196	147	118	98,0	84,0	73,5	65,3	58,8	47,0	39,2	33,6
	2,0	1,13	339	226	170	136	113	96,9	84,8	75,3	67,8	54,2	45,2	38,7
	3,0	1,38	414	276	207	166	138	118	104	92,0	82,8	66,2	55,2	47,3
	4,0	1,59	477	318	239	191	159	136	119	106	95,4	76,3	63,6	54,5
	5,0	1,78	534	356	267	214	178	153	134	119	107	85,4	71,2	61,0
	6,0	1,95	585	390	293	234	195	167	146	130	117	93,6	78,0	66,9
7,0	2,11	633	422	317	253	211	181	158	141	127	101	84,4	72,3	
04	1,0	0,91	273	182	137	109	91,0	80,0	68,3	60,7	54,6	43,7	36,4	31,2
	1,5	1,12	336	224	168	134	112	96,0	84,0	74,7	67,2	53,8	44,8	38,4
	2,0	1,29	387	258	194	155	129	111	96,8	86,0	77,4	61,9	51,6	44,2
	3,0	1,58	474	316	237	190	158	135	119	105	94,8	75,8	63,2	54,2
	4,0	1,82	546	364	273	218	182	156	137	121	109	87,4	72,8	62,4
	5,0	2,04	612	408	306	245	204	175	153	136	122	97,9	81,6	69,9
	6,0	2,23	669	446	335	268	223	191	167	149	134	107	89,2	76,5
7,0	2,41	723	482	362	289	241	207	181	161	145	116	96,4	82,6	
05	1,0	1,14	342	228	171	137	114	97,7	85,5	76,0	68,4	54,7	45,6	39,1
	1,5	1,39	417	278	209	167	139	119	104	92,7	83,4	66,7	55,6	47,7
	2,0	1,61	483	322	242	193	161	138	121	107	96,6	77,3	64,4	55,2
	3,0	1,97	591	394	296	236	197	169	148	131	118	94,6	78,8	67,5
	4,0	2,27	681	454	341	272	227	195	170	151	136	109	90,8	77,8
	5,0	2,54	762	508	381	305	254	218	191	169	152	122	102	87,1
	6,0	2,79	837	558	419	335	279	239	209	186	167	134	112	95,7
7,0	3,01	903	602	452	361	301	258	226	201	181	144	120	103	
06	1,0	1,37	411	274	206	164	137	117	103	91,3	82,2	65,8	54,8	47,0
	1,5	1,68	504	336	252	202	168	144	126	112	101	80,6	67,2	57,6
	2,0	1,94	582	388	291	233	194	166	146	129	116	93,1	77,6	66,5
	3,0	2,37	711	474	356	284	237	203	178	158	142	114	94,8	81,3
	4,0	2,74	822	548	411	329	274	235	206	183	164	132	110	93,9
	5,0	3,06	918	612	459	367	306	262	230	204	184	147	122	105
	6,0	3,35	1005	670	503	402	335	287	251	223	201	161	134	115
7,0	3,62	1086	724	543	434	362	310	272	241	217	174	145	124	
08	1,0	1,82	546	364	273	218	182	156	137	121	109	87,4	72,8	62,4
	1,5	2,23	669	446	335	268	223	191	167	149	134	107	89,2	76,5
	2,0	2,58	774	516	387	310	258	221	194	172	155	124	103	88,5
	3,0	3,16	948	632	474	379	316	271	237	211	190	152	126	108
	4,0	3,65	1095	730	548	438	365	313	274	243	219	175	146	125
	5,0	4,08	1224	816	612	490	408	350	306	272	247	196	163	140
	6,0	4,47	1341	894	671	536	447	383	335	298	268	215	179	153
7,0	4,83	1449	966	725	580	483	414	362	322	290	232	193	166	
10	1,0	2,28	684	456	342	274	228	195	171	152	137	109	91,2	78,2
	1,5	2,79	837	558	419	335	279	239	209	186	167	134	112	95,7
	2,0	3,23	969	646	485	388	323	277	242	215	194	155	129	111
	3,0	3,95	1185	790	593	474	395	339	296	263	237	190	158	135
	4,0	4,56	1368	912	684	547	456	391	342	304	274	219	182	156
	5,0	5,10	1530	1020	765	612	510	437	383	340	306	245	204	175
	6,0	5,59	1677	1118	839	671	559	479	419	373	335	268	224	192
7,0	6,03	1809	1206	905	724	603	517	452	402	362	289	241	207	
12	1,0	2,73	819	546	410	328	273	234	205	182	164	131	109	93,6
	1,5	3,34	1002	668	501	401	334	286	251	223	200	160	134	115
	2,0	3,86	1158	772	579	463	386	331	290	257	232	185	154	132
	3,0	4,73	1419	946	710	568	473	405	355	315	284	227	189	162
	4,0	5,46	1638	1092	819	655	546	468	410	364	328	262	218	187
	5,0	6,11	1833	1222	917	733	611	524	458	407	367	293	244	209
	6,0	6,69	2007	1358	1004	803	669	573	502	446	401	321	268	229
7,0	7,23	2169	1446	1085	868	723	620	542	482	434	347	289	248	
15	1,0	3,42	1026	684	513	410	342	293	257					

TABELA UNIVERSAL DE VOLUME DE APLICAÇÃO PARA ESPAÇAMENTO ENTRE BICOS DE 75 CM

VAZÃO DA PONTA	PRESSÃO DO LÍQUIDO EM bar	VAZÃO DE UMA PONTA EM l/min	l/ha – ESPAÇAMENTO ENTRE PONTAS DE 75 cm											
			4 km/h	6 km/h	8 km/h	10 km/h	12 km/h	14 km/h	16 km/h	18 km/h	20 km/h	25 km/h	30 km/h	35 km/h
			01	1,0	0,23	46,0	30,7	23,0	18,4	15,3	13,1	11,5	10,2	9,2
	1,5	0,28	56,0	37,3	28,0	22,4	18,7	16,0	14,0	12,4	11,2	9,0	7,5	6,4
	2,0	0,32	64,0	42,7	32,0	25,6	21,3	18,3	16,0	14,2	12,8	10,2	8,5	7,3
	3,0	0,39	78,0	52,0	39,0	31,2	26,0	22,3	19,5	17,3	15,6	12,5	10,4	8,9
	4,0	0,45	90,0	60,0	45,0	36,0	30,0	25,7	22,5	20,0	18,0	14,4	12,0	10,3
	5,0	0,50	100	66,7	50,0	40,0	33,3	28,6	25,0	22,2	20,0	16,0	13,3	11,4
	6,0	0,55	110	73,3	55,0	44,0	36,7	31,4	27,5	24,4	22,0	17,6	14,7	12,6
	7,0	0,60	120	80,0	60,0	48,0	40,0	34,3	30,0	26,7	24,0	19,2	16,0	13,7
015	1,0	0,34	68,0	45,3	34,0	27,2	22,7	19,4	17,0	15,1	13,6	10,9	9,1	7,8
	1,5	0,42	84,0	56,0	42,0	33,6	28,0	24,0	21,0	18,7	16,8	13,4	11,2	9,6
	2,0	0,48	96,0	64,0	48,0	38,4	32,0	27,4	24,0	21,3	19,2	15,4	12,8	11,0
	3,0	0,59	118	78,7	59,0	47,2	39,3	33,7	29,5	26,2	23,6	18,9	15,7	13,5
	4,0	0,68	136	90,7	68,0	54,4	45,3	38,9	34,0	30,2	27,2	21,8	18,1	15,5
	5,0	0,76	152	101	76,0	60,8	50,7	43,4	38,0	33,8	30,4	24,3	20,3	17,4
	6,0	0,83	166	111	83,0	66,4	55,3	47,4	41,5	36,9	33,2	26,6	22,1	19,0
	7,0	0,90	180	120	90,0	72,0	60,0	51,4	45,0	40,0	36,0	28,8	24,0	20,6
02	1,0	0,46	92,0	61,3	46,0	36,8	30,7	26,3	23,0	20,4	18,4	14,7	12,3	10,5
	1,5	0,56	112	74,7	56,0	44,8	37,3	32,0	28,0	24,9	22,4	17,9	14,9	12,8
	2,0	0,65	130	86,7	65,0	52,0	43,3	37,1	32,5	28,9	26,0	20,8	17,3	14,9
	3,0	0,79	158	105	79,0	63,2	52,7	45,1	39,5	35,1	31,6	25,3	21,1	18,1
	4,0	0,91	182	121	91,0	72,8	60,7	52,0	45,5	40,4	36,4	29,1	24,3	20,8
	5,0	1,02	204	136	102	81,6	68,0	58,3	51,0	45,3	40,8	32,6	27,2	23,3
	6,0	1,12	224	149	112	89,6	74,7	64,0	56,0	49,8	44,8	35,8	29,9	25,6
	7,0	1,21	242	161	121	96,8	80,7	69,1	60,5	53,8	48,4	38,7	32,3	27,7
025	1,0	0,57	114	76,0	57,0	45,6	38,0	32,6	28,5	25,3	22,8	18,2	15,2	13,0
	1,5	0,70	140	93,3	70,0	56,0	46,7	40,0	35,0	31,1	28,0	22,4	18,7	16,0
	2,0	0,81	162	108	81,0	64,8	54,0	46,3	40,5	36,0	32,4	25,9	21,6	18,5
	3,0	0,99	198	132	99,0	79,2	66,0	56,6	49,5	44,0	39,6	31,7	26,4	22,6
	4,0	1,14	228	152	114	91,2	76,0	65,1	57,0	50,7	45,6	36,5	30,4	26,1
	5,0	1,28	256	171	128	102	85,3	73,1	64,0	56,9	51,2	41,0	34,1	29,3
	6,0	1,40	280	187	140	112	93,3	80,0	70,0	62,2	56,0	44,8	37,3	32,0
	7,0	1,51	302	201	151	121	101	86,3	75,5	67,1	60,4	48,3	40,3	34,5
03	1,0	0,68	136	90,7	68,0	54,4	45,3	38,9	34,0	30,2	27,2	21,8	18,1	15,5
	1,5	0,83	166	111	83,0	66,4	55,3	47,4	41,5	36,9	33,2	26,6	22,1	19,0
	2,0	0,96	192	128	96,0	76,8	64,0	54,9	48,0	42,7	38,4	30,7	25,6	21,9
	3,0	1,18	236	157	118	94,4	78,7	67,4	59,0	52,4	47,2	37,8	31,5	27,0
	4,0	1,36	272	181	136	109	90,7	77,7	68,0	60,4	54,4	43,5	36,3	31,1
	5,0	1,52	304	203	152	122	101	86,9	76,0	67,6	60,8	48,6	40,5	34,7
	6,0	1,67	334	223	167	134	111	95,4	83,5	74,2	66,8	53,4	44,5	38,2
	7,0	1,80	360	240	180	144	120	103	90,0	80,0	72,0	57,6	48,0	41,1
035	1,0	0,80	160	107	80,0	64,0	53,3	45,7	40,0	35,6	32,0	25,6	21,3	18,3
	1,5	0,98	196	131	98,0	78,4	65,3	56,0	49,0	43,6	39,2	31,4	26,1	22,4
	2,0	1,13	226	151	113	90,4	75,3	64,6	56,5	50,2	45,2	36,2	30,1	25,8
	3,0	1,38	276	184	138	110	92,0	78,9	69,0	61,3	55,2	44,2	36,8	31,5
	4,0	1,59	318	212	159	127	106	90,9	79,5	70,7	63,6	50,9	42,4	36,3
	5,0	1,78	356	237	178	142	119	102	89,0	79,1	71,2	57,0	47,5	40,7
	6,0	1,95	390	260	195	156	130	111	97,5	86,7	78,0	62,4	52,0	44,6
	7,0	2,11	422	281	211	169	141	121	106	93,8	84,4	67,5	56,3	48,2
04	1,0	0,91	182	121	91,0	72,8	60,7	52,0	45,5	40,4	36,4	29,1	24,3	20,8
	1,5	1,12	224	149	112	89,6	74,7	64,0	56,0	49,8	44,8	35,8	29,9	25,6
	2,0	1,29	258	172	129	103	86,0	73,7	64,5	57,3	51,6	41,3	34,4	29,5
	3,0	1,58	316	211	158	126	105	90,3	79,0	70,2	63,2	50,6	42,1	36,1
	4,0	1,82	364	243	182	146	121	104	91,0	80,9	72,8	58,2	48,5	41,6
	5,0	2,04	408	272	204	163	136	117	102	90,7	81,6	65,3	54,4	46,6
	6,0	2,23	446	297	223	178	149	127	112	99,1	89,2	71,4	59,5	51,0
	7,0	2,41	482	321	241	193	161	138	121	107	96,4	77,1	64,3	55,1
05	1,0	1,14	228	152	114	91,2	76,0	65,1	57,0	50,7	45,6	36,5	30,4	26,1
	1,5	1,39	278	185	139	111	92,7	79,4	69,5	61,8	55,6	44,5	37,1	31,8
	2,0	1,61	322	215	161	129	107	92,0	80,5	71,6	64,4	51,5	42,9	36,8
	3,0	1,97	394	263	197	158	131	113	98,5	87,6	78,8	63,0	52,5	45,0
	4,0	2,27	454	303	227	182	151	130	114	101	90,8	72,6	60,5	51,9
	5,0	2,54	508	339	254	203	169	145	127	113	102	81,3	67,7	58,1
	6,0	2,79	558	372	279	223	186	159	140	124	112	89,3	74,4	63,8
	7,0	3,01	602	401	301	241	201	172	151	134	120	96,3	80,3	68,8
06	1,0	1,37	274	183	137	110	91,3	78,3	68,5	60,9	54,8	43,8	36,5	31,3
	1,5	1,68	336	224	168	134	112	96,0	84,0	74,7	67,2	53,8	44,8	38,4
	2,0	1,94	388	259	194	155	129	111	97,0	86,2	77,6	62,1	51,7	44,3
	3,0	2,37	474	316	237	190	158	135	119	105	94,8	75,8	63,2	54,2
	4,0	2,74	548	365	274	219	183	157	137	122	110	87,7	73,1	62,6
	5,0	3,06	612	408	306	245	204	175	153	136	122	97,9	81,6	69,9
	6,0	3,35	670	447	335	268	223	191	168	149	134	107	89,3	76,6
	7,0	3,62	724	483	362	290	241	207	181	161	145	116	96,5	82,7
08	1,0	1,82	364	243	182	146	121	104	91,0	80,9	72,8	58,2	48,5	41,6
	1,5	2,23	446	297	223	178	149	127	112	99,1	89,2	71,4	59,5	51,0
	2,0	2,58	516	344	258	206	172	147	129	115	103	82,6	68,8	59,0
	3,0	3,16	632	421	316	253	211	181	158	140	126	101	84,3	72,2
	4,0	3,65	730	487	365	292	243	209	183	162	146	117	97,3	83,4
	5,0	4,08	816	544	408	326	272	233	204	181	163	131	109	93,3
	6,0	4,47	894	596	447	358	298	255	224	199	179	143	119	102
	7,0	4,83	966	644	483	386	322	276	242	215	193	155	129	110
10	1,0	2,28	456	304	228	182	152	130	114	101	91,2	73,0	60,8	52,1
	1,5	2,79	558	372	279	223	186	159	140	124	112	89,3		

PAPEL SENSÍVEL A ÁGUA

Esses papéis com revestimento especial são usados para avaliar as distribuições de pulverização, as larguras de pulverização, a densidade de gotas e a penetração da pulverização. O papel sensível à água é amarelo e tingido de azul pela exposição de gotas de pulverização aquosa. Para mais informações sobre o papel sensível água, veja a Folha de Dados 20301.

O papel sensível a água vendido pela TeeJet Technologies é fabricado pela Syngenta Crop Protection AG.

NÚMERO DA PEÇA	TAMANHO DO PAPEL (mm)	QUANTIDADE/ PACOTE
20301-1N	76 x 26	50 Cartões
20301-2N	76 x 52	50 Cartões
20301-3N	500 x 26	25 Tiras

COMO PEDIR

2 0 3 0 1 - 1 N

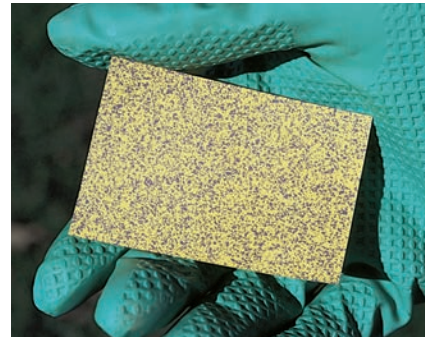

ESCOVA DE LIMPEZA DE PONTA TEEJET

COMO PEDIR

C P 2 0 0 1 6 - N Y



RECIPIENTE DE CALIBRAÇÃO TEEJET

A Jarra de Calibração TeeJet tem capacidade de 2,0 l e uma escala dupla em graduações em unidades americana e métrica. A jarra é moldada em polipropileno para excelente resistência a produtos químicos e durabilidade.

COMO PEDIR

C P 2 4 0 3 4 A - P P



FÓRMULAS ÚTEIS

$$\text{l/min (por bico)} = \frac{\text{l/ha} \times \text{km/h} \times \text{W}}{60.000}$$

$$\text{l/ha} = \frac{60.000 \times \text{l/min (por bico)}}{\text{km/h} \times \text{W}}$$

l/min – Litros por Minuto

l/ha – Litros por Hectare

km/h – Quilômetros por Hora

- W – Espaçamento entre bicos (em cm) para pulverização em área total
- Faixa de pulverização (em cm) para bicos simples, pulverização em faixas ou pulverização sem barras
 - Espaçamento entre linhas (em cm) dividido pelo número de bicos por linha para pulverização dirigida.



FÓRMULAS ÚTEIS PARA APLICAÇÕES EM RODOVIAS

$$\text{l/km} = \frac{60 \times \text{l/min}}{\text{km/h}} \quad \text{l/min} = \frac{\text{l/km} \times \text{km/h}}{60}$$

l/km = Litros por Quilômetro de Faixa

Nota: l/km não é uma medida normal de volume por área unitária. É uma medida de volume por distância. Aumentos ou diminuições na largura da trilha (largura da faixa de pulverização) não são adaptados por essas fórmulas.

MEDIÇÃO DA VELOCIDADE DE DESLOCAMENTO

Meça um curso de teste na área a ser pulverizada ou em uma área com condições de superfície similares. Recomenda-se comprimentos mínimos de 30 e 60 metros para medir velocidades de até 8 e 14 km/h, respectivamente. Determine o tempo necessário para percorrer o curso de teste. Para garantir a precisão, faça uma verificação da velocidade com o pulverizador parcialmente carregado e selecione a configuração do acelerador do motor e a marcha que será usada durante a pulverização. Repita o processo acima e faça a média dos tempos que foram medidos. Use a equação a seguir ou tabela abaixo para determinar a velocidade no solo.

$$\text{Velocidade (km/h)} = \frac{\text{Distância (m)} \times 3,6}{\text{Tempo (segundos)}}$$

VELOCIDADES

VELOCIDADE EM km/h	TEMPO NECESSÁRIO EM SEGUNDOS PARA PERCORRER UMA DISTÂNCIA DE:			
	30 m	60 m	90 m	120 m
5	22	43	65	86
6	18	36	54	81
7	15	31	46	62
8	14	27	41	64
9	—	24	36	48
10	—	22	32	43
11	—	20	29	39
12	—	18	27	36
13	—	17	25	33
14	—	15	23	31
16	—	14	20	27
18	—	—	18	24
20	—	—	16	22
25	—	—	13	17
30	—	—	—	14
35	—	—	—	12
40	—	—	—	11

ESPAÇAMENTO ENTRE BICOS

Se o espaçamento entre bicos de sua barra for diferente daqueles tabulados, multiplique as coberturas tabuladas em l/ha por um dos fatores a seguir. Diferentes tabelas de volume de aplicação para diferentes espaçamentos podem ser encontradas nas páginas 179 a 182.

50 cm DE ESPAÇAMENTO	
OUTRO ESPAÇAMENTO (cm)	FATOR DE CONVERSÃO
20	2,5
25	2
30	1,67
35	1,43
40	1,25
45	1,11
60	,83
70	,71
75	,66

75 cm DE ESPAÇAMENTO	
OUTRO ESPAÇAMENTO (cm)	FATOR DE CONVERSÃO
40	1,88
45	1,67
50	1,5
60	1,25
70	1,07
80	,94
90	,83
110	,68
120	,63

100 cm DE ESPAÇAMENTO	
OUTRO ESPAÇAMENTO (cm)	FATOR DE CONVERSÃO
70	1,43
75	1,33
80	1,25
85	1,18
90	1,11
95	1,05
105	,95
110	,91
120	,83

FATORES DE CONVERSÃO DIVERSOS

1 Hectare	= 10.000 Metro quadrado
	= 2,471 Acres
1 Acre	= 0,405 Hectare
1 Litro por hectare	= 0,1069 Galão por acre
1 Quilômetro	= 1.000 Metros
	= 3.300 Pés
	= 0,621 Milha
1 Litro	= 0,26 Galão
	= 0,22 Galão imperial
1 Bar	= 100 Quilopascal
	= 14,5 Libras por polegada quadrada
1 Quilômetro por hora	= 0,62 Milha por hora

ALTURAS DE PULVERIZAÇÃO MÍNIMAS SUGERIDAS

As sugestões de altura de bico da tabela abaixo se baseiam na sobreposição mínima necessária para obter distribuição uniforme. Entretanto, em muitos casos, os ajustes de altura típica baseiam-se em uma relação de espaçamento/altura de bico de 1 para 1. Por exemplo, pontas de pulverização de jato plano de 110° espaçadas a 50 cm são comumente configuradas com 50 cm acima do alvo.

MODELO DO BICO	ÂNGULO	ALTURA (cm)		
		50 cm DE ESPAÇAMENTO	75 cm DE ESPAÇAMENTO	100 cm DE ESPAÇAMENTO
TP, TJ	65°	75	100	NR*
TP, XR, TX, DG, TJ, AI, XRC	80°	60	80	NR*
TP, XR, DG, TT, TTI, TJ, DGTJ, AI, AIXR, AIC, XRC, TTJ, AITJ, TT160, APTJ	110°	40	60	NR*
FullJet®	120°	40**	60**	75**
FloodJet® TK, TF, K, QCK, QCTF, 1/4TTJ	120°	40***	60***	75***

* Não recomendado

** Altura de bico baseada em ângulo de orientação de 30° a 45°

*** A altura da ponta de pulverização de ângulo grande é influenciada pela orientação do bico. O fator crítico visa atingir uma sobreposição dupla do padrão de pulverização.

PULVERIZAÇÃO DE LÍQUIDOS COM DENSIDADE DIFERENTE DA ÁGUA

Como todas as tabulações deste catálogo baseiam-se em pulverização de água que pesa 1 kg por litro, deve-se utilizar fatores de conversão ao pulverizar líquidos mais pesados ou mais leves que a água. Para determinar o tamanho correto do bico para o líquido a ser pulverizado, multiplique primeiro l/min ou l/ha do líquido desejado pelo fator de conversão de taxa de água. Em seguida use a nova taxa convertida em l/min ou l/ha para selecionar o tamanho correto do bico.



Exemplo:

O volume de aplicação desejada é de 100 l/ha de um líquido que tem densidade de 1,28 kg/l. Determine o tamanho do bico correto como a seguir:

$$\begin{aligned} \text{l/ha (líquido diferente de água)} \times \text{fator de conversão} &= \text{l/ha (da tabela do catálogo)} \\ 100 \text{ l/ha (solução de 1,28 kg/L)} \times 1.13 &= 113 \text{ l/ha (água)} \end{aligned}$$

O aplicador deve selecionar um tamanho de bico que forneça 113 l/ha de água na pressão desejada.

DENSIDADE	FATOR DE CONVERSÃO
0,84	0,92
0,96	0,98
1,00-água	1,00
1,08	1,04
1,20	1,10
1,28-28% Nitrogênio	1,13
1,32	1,15
1,44	1,20
1,68	1,30

INFORMAÇÕES SOBRE A COBERTURA DA PULVERIZAÇÃO

Esta tabela indica a cobertura teórica dos padrões de pulverização como calculados do ângulo de pulverização incluído da pulverização e a distância do orifício do bico. Esses valores baseiam-se na hipótese de que o ângulo de pulverização permaneça o mesmo em toda a distância de pulverização. Na prática, o ângulo de pulverização tabulado não se mantém para maiores distâncias de pulverização.

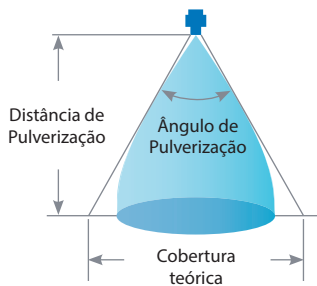

ÂNGULO DE PULVERIZAÇÃO INCLUÍDO	COBERTURA TEÓRICA DE VÁRIAS ALTURAS DE PULVERIZAÇÃO							
	20 cm	30 cm	40 cm	50 cm	60 cm	70 cm	80 cm	90 cm
15°	5,3	7,9	10,5	13,2	15,8	18,4	21,1	23,7
20°	7,1	10,6	14,1	17,6	21,2	24,7	28,2	31,7
25°	8,9	13,3	17,7	22,2	26,6	31,0	35,5	39,9
30°	10,7	16,1	21,4	26,8	32,2	37,5	42,9	48,2
35°	12,6	18,9	25,2	31,5	37,8	44,1	50,5	56,8
40°	14,6	21,8	29,1	36,4	43,7	51,0	58,2	65,5
45°	16,6	24,9	33,1	41,4	49,7	58,0	66,3	74,6
50°	18,7	28,0	37,3	46,6	56,0	65,3	74,6	83,9
55°	20,8	31,2	41,7	52,1	62,5	72,9	83,3	93,7
60°	23,1	34,6	46,2	57,7	69,3	80,8	92,4	104
65°	25,5	38,2	51,0	63,7	76,5	89,2	102	115
73°	29,6	44,4	59,2	74,0	88,8	104	118	133
80°	33,6	50,4	67,1	83,9	101	118	134	151
85°	36,7	55,0	73,3	91,6	110	128	147	165
90°	40,0	60,0	80,0	100	120	140	160	180
95°	43,7	65,5	87,3	109	131	153	175	196
100°	47,7	71,5	95,3	119	143	167	191	215
110°	57,1	85,7	114	143	171	200	229	257
120°	69,3	104	139	173	208	243	—	—
130°	85,8	129	172	215	257	—	—	—
140°	110	165	220	275	—	—	—	—
150°	149	224	275	—	—	—	—	—

NOMENCLATURA DOS BICOS

Existem vários tipos de bicos disponíveis e cada um proporcionando diferentes vazões, ângulos de pulverização, tamanho de gota e distribuições. Algumas dessas características da ponta de pulverização são indicadas pelo número da ponta.

Lembre-se, ao substituir as pontas, certifique-se de comprar a mesma vazão e modelo de ponta assegurando, portanto, que seu pulverizador permaneça calibrado corretamente.

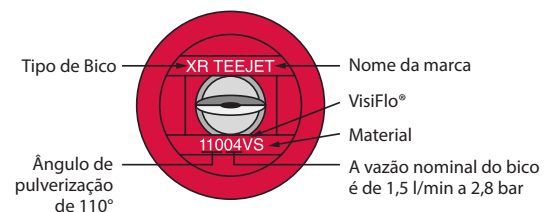

VAZÃO

A vazão do bico varia com a pressão de pulverização. Em geral a relação entre l/min e pressão é a seguinte:

$$\frac{l/min_1}{l/min_2} = \frac{\sqrt{bar_1}}{\sqrt{bar_2}}$$

Esta equação é explicada pela ilustração à direita. Simplificando, para dobrar o fluxo que passa pelo bico, a pressão deve ser aumentada quatro vezes.

A pressão mais alta não apenas aumenta a vazão através do bico, mas também influencia o tamanho da gota e a taxa de desgaste do orifício. Conforme a pressão aumenta, o tamanho das gotas diminui e a taxa de desgaste do orifício aumenta.

Os valores dados nas seções de tabulação deste catálogo indicam as faixas de pressão mais comumente usadas para as pontas de pulverização associadas. Quando necessitar de informações sobre o desempenho das pontas de pulverização fora da faixa de pressão dada neste catálogo, contate a Divisão Agrícola da TeeJet Technologies ou seu representante local.

COBERTURA E ÂNGULO DE PULVERIZAÇÃO

Dependendo do tamanho e tipo de bico, a pressão de operação pode ter um efeito significativo no ângulo de pulverização e na qualidade da distribuição da pulverização. Como mostrado aqui para a ponta de pulverização de jato plano 11002, diminuindo a pressão provoca um ângulo de pulverização menor e uma redução significativa da cobertura de pulverização.

As tabulações para as pontas de pulverização deste catálogo baseiam-se em pulverização de água. Geralmente, líquidos mais viscosos do que a água, formam ângulos de pulverização relativamente menores e líquidos com tensões superficiais mais baixas do que a água produzirão ângulos de pulverização maiores. Em locais em que a uniformidade da distribuição de pulverização é importante, tome cuidado para operar suas pontas de pulverização dentro da faixa de pressão adequada.

Nota: As alturas mínimas sugeridas para pulverização em área total baseiam-se nos bicos pulverizando água com ângulo nominal.

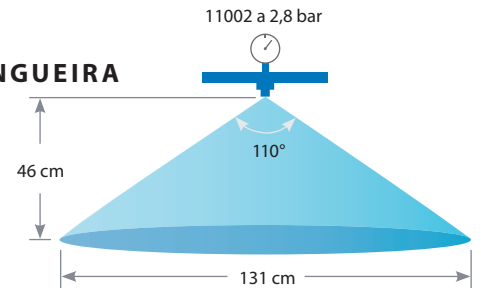
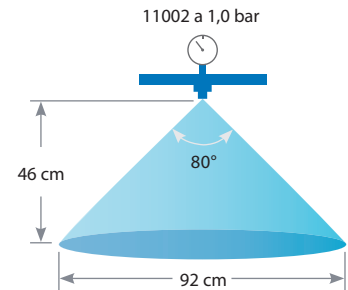
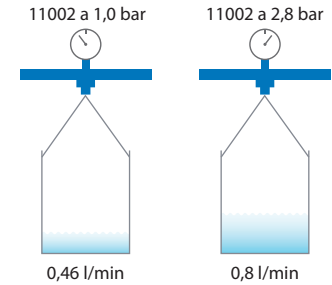

QUEDA DE PRESSÃO ATRAVÉS DE VÁRIOS TAMANHOS DE MANGUEIRA

VAZÃO EM l/min	QUEDA DE PRESSÃO EM BAR (COMPRIMENTO DE 3 METROS SEM ACOPLAMENTOS)									
	6,4 mm		9,5 mm		12,7 mm		19,0 mm		25,4 mm	
	bar	kPa	bar	kPa	bar	kPa	bar	kPa	bar	kPa
1,9	0,1	9,6		1,4						
3,8				4,8						
5,8			0,1	9,6		2,8				
7,7			0,2	16,5		4,1				
9,6			0,2	23,4	0,1	6,2				
11,5					0,1	8,3				
15,4					0,1	13,8				
19,2					0,2	20,0		2,8		
23,1					0,3	27,6		4,1		
30,8							0,1	6,2		2,1
38,5							0,1	9,6		2,8

LEMBRETES ÚTEIS PARA PULVERIZAÇÃO EM FAIXAS

As pontas de pulverização de ângulo grande permitem que a altura da pulverização seja diminuída para minimizar a deriva.

O ângulo de pulverização do bico e a largura da faixa resultante são diretamente influenciados pela pressão de pulverização.

Exemplo: Ponta de Pulverização de Jato Plano uniforme

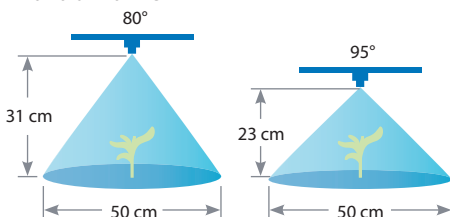

Exemplo: Ponta de Pulverização de Jato Plano uniforme 8002E

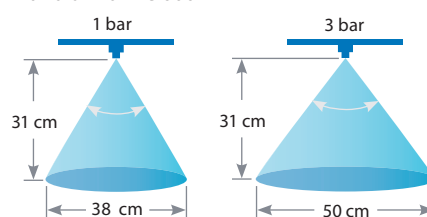

Tome cuidado ao calcular:

Hectares/Acres do Campo x Hectares/Acres Tratados

$$\text{Hectares/Acres do Campo} = \frac{\text{Total de Acres/do Campo}}{\text{Hectares/Acres tratados}}$$

$$\text{Hectares/Acres Tratados} = \frac{\text{Hectares/Acres do Campo}}{\text{Largura da faixa}} \times \text{Espaçamento entre fileiras}$$

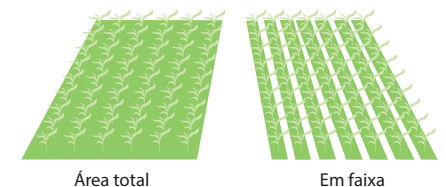

NÚMERO DO COMPONENTE	QUEDA DE PRESSÃO PREVISTA (bar) EM VÁRIAS VAZÕES (l/min)																						
	2,0 l/min	3,0 l/min	4,0 l/min	5,0 l/min	7,5 l/min	10 l/min	15 l/min	20 l/min	25 l/min	30 l/min	40 l/min	50 l/min	75 l/min	100 l/min	150 l/min	200 l/min	250 l/min	300 l/min	375 l/min	450 l/min	550 l/min	750 l/min	
AA2 GunJet			0,02	0,03	0,06	0,11	0,26	0,45	0,71	1,02	1,82	2,84											
AA18 GunJet		0,02	0,04	0,07	0,16	0,28	0,62	1,10	1,72	2,48	4,42												
AA30L GunJet		0,03	0,05	0,07	0,17	0,30	0,67	1,19	1,86	2,67	4,75												
AA43 GunJet						0,02	0,05	0,08	0,13	0,18	0,32	0,51	1,14	2,02	4,55								
AA143 GunJet						0,02	0,04	0,07	0,10	0,15	0,27	0,42	0,94	1,68	3,78								
Válvula AA6B						0,02	0,03	0,06	0,10	0,14	0,25	0,38	0,87	1,54	3,46								
Válvula AA17						0,02	0,03	0,06	0,10	0,14	0,25	0,38	0,87	1,54	3,46								
Válvula AA144A/144P						0,02	0,03	0,06	0,10	0,14	0,25	0,38	0,87	1,54	3,46								
Válvula AA144A-1-3/AA144P-1-3					0,02	0,04	0,09	0,15	0,24	0,34	0,60	0,94	2,13	3,78									
Válvula AA145H						0,02	0,04	0,07	0,09	0,17	0,26	0,59	1,05	2,35	4,19								
Distribuidor de 2 vias 344										0,02	0,04	0,06	0,13	0,23	0,52	0,93	1,45	2,09	3,27				
Distribuidor de 3 vias 344								0,02	0,03	0,04	0,07	0,10	0,23	0,41	0,92	1,64	2,57	3,70					
Distribuidor de 2 vias 346														0,02	0,05	0,09	0,15	0,21	0,33	0,48	0,72	1,33	
Distribuidor de 3 vias 346													0,03	0,06	0,13	0,23	0,36	0,52	0,82	1,18	1,76	3,27	
Válvula 356														0,02	0,05	0,09	0,15	0,21	0,33	0,48	0,72	1,33	
Distribuidor de 2 vias 430*						0,02	0,04	0,07	0,11	0,16	0,28	0,44	0,99	1,76	3,95								
Distribuidor de 3 vias 430*						0,02	0,04	0,07	0,11	0,16	0,28	0,44	0,99	1,76	3,95								
Distribuidor 430 FB*				0,02	0,03	0,06	0,11	0,17	0,25	0,44	0,69	1,56	2,78										
Distribuidor 440*									0,02	0,03	0,06	0,09	0,20	0,35	0,80	1,42	2,21	3,19					
Distribuidor 450*										0,02	0,04	0,06	0,13	0,23	0,52	0,93	1,45	2,09	3,27				
Distribuidor 450 FB*										0,02	0,04	0,06	0,13	0,23	0,52	0,93	1,45	2,09	3,27				
Distribuidor de 2 vias 460*							0,02	0,02	0,03	0,06	0,09	0,21	0,38	0,85	1,51	2,35	3,39						
Distribuidor de 3 vias 460*							0,02	0,02	0,03	0,06	0,09	0,21	0,38	0,85	1,51	2,35	3,39						
Distribuidor 460 FB*							0,02	0,03	0,04	0,07	0,10	0,23	0,41	0,92	1,64	2,57	3,70						
Distribuidor 490*														0,02	0,05	0,09	0,15	0,21	0,33	0,48	0,72	1,33	
Distribuidor Manual de 2 e 3 vias 530A*									0,02	0,03	0,05	0,08	0,18	0,33	0,74	1,31	2,04	2,94					
Distribuidor Elétrico de 2 e 3 vias 530A*																							
Distribuidor Elétrico 530A FB*																							
Distribuidor 540*																							
Corpo de Bico QJ300		0,02	0,03	0,05	0,11	0,20	0,44	0,78	1,22	1,76	3,12												
Corpo de Bico QJ360C	0,02	0,04	0,08	0,12	0,26	0,47	1,06	1,88	2,94														
Corpo de Bico QJ360E	0,04	0,09	0,17	0,26	0,59	1,05	2,35																
Corpo de Bico QJ360F		0,02	0,03	0,05	0,11	0,20	0,46	0,82	1,28	1,84	3,27												
QJ373																							
QJ375																							
Corpo de Bico QJ380		0,02	0,04	0,07	0,15	0,26	0,59	1,05	1,64	2,35	4,19												
Corpo de Bico QJ380F			0,02	0,03	0,07	0,12	0,26	0,47	0,74	1,06	1,88	2,94											
Corpo de Bico 24230A/24216A	0,04	0,08	0,15	0,23	0,51	0,91	2,06	3,65															
Corpo de Bico QJ17560A	0,02	0,04	0,08	0,12	0,26	0,47	1,06	1,88	2,94														
Filtro de linha AA122-1/2						0,02	0,04	0,07	0,10	0,15	0,27	0,42	0,94	1,68	3,78								
Filtro de linha AA122-3/4						0,02	0,04	0,06	0,09	0,15	0,24	0,53	0,94	2,13	3,78								
Filtro de linha AA122-QC						0,02	0,03	0,05	0,07	0,12	0,18	0,41	0,74	1,65	2,94								
Filtro de linha AA126-3								0,02	0,03	0,04	0,07	0,11	0,25	0,45	1,01	1,80	2,81	4,04					
Filtro de linha AA126-4/F50/M50										0,02	0,03	0,05	0,11	0,20	0,44	0,78	1,22	1,76	2,74	3,95			
Filtro de linha AA126-5												0,02	0,04	0,07	0,15	0,27	0,43	0,62	0,96	1,38	2,07	3,85	
Filtro de linha AA126-6/F75													0,02	0,04	0,09	0,16	0,25	0,36	0,56	0,81	1,21	2,26	

*Dados de queda de pressão no distribuidor em uma única válvula. Quantidade de válvulas, tamanho e montagem dos acessórios podem alterar a taxa de queda de pressão. Por favor, contate seu representante de vendas TeeJet para informações adicionais.

É essencial saber a área que se deve cobrir antes de aplicar defensivos ou fertilizantes. Áreas de grama como gramados domésticos e áreas de campo de golfe (greens, tees e fairways), devem ser medidas em pés quadrados, hectares ou acres, dependendo das unidades necessárias.

ÁREAS RETANGULARES

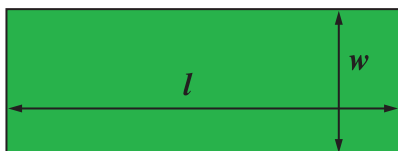

$$\text{Área} = \text{Comprimento } (l) \times \text{largura } (w)$$



EXEMPLO

Qual é a área de um gramado com 150 metros de comprimento e 75 metros de largura?

$$\text{Área} = 150 \text{ metros} \times 75 \text{ metros} = 11,250 \text{ metros quadrados}$$

Usando a equação a seguir é possível determinar a área em hectares.

$$\text{Área em hectares} = \frac{\text{Áreas em metros quadrados}}{10.000 \text{ metros quadrados por hectare}}$$

(Existem 10.000 metros quadrados em um hectare.)



EXEMPLO

$$\begin{aligned} \text{Área em hectares} &= \frac{11.250 \text{ metros quadrados}}{10.000 \text{ metros quadrados por hectare}} \\ &= 1,125 \text{ hectares} \end{aligned}$$

ÁREAS TRIANGULARES

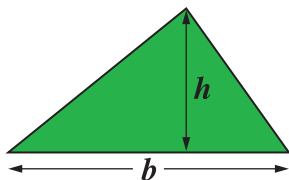

$$\text{Área} = \frac{\text{Comprimento } (b) \times \text{largura } (h)}{2}$$



EXEMPLO

A base de um terreno de esquina tem 120 metros e 50 metros de altura. Qual é a área do lote?

$$\begin{aligned} \text{Área} &= \frac{120 \text{ metros} \times 50 \text{ metros}}{2} \\ &= 3.000 \text{ metros quadrados} \end{aligned}$$

$$\begin{aligned} \text{Área em hectares} &= \frac{3.000 \text{ metros quadrados}}{10.000 \text{ metros quadrados por hectare}} \\ &= 0,30 \text{ hectare} \end{aligned}$$

ÁREAS CIRCULARES

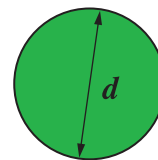

$$\begin{aligned} \text{Área} &= \frac{\pi \times \text{Diâmetro}^2 (d)}{4} \\ \pi &= 3,14159 \end{aligned}$$



EXEMPLO

Qual é a área de um campo de golfe com diâmetro de 15 metros?

$$\begin{aligned} \text{Área} &= \frac{\pi \times (15 \text{ metros})^2}{4} = \frac{3,14 \times 225}{4} \\ &= 177 \text{ metros quadrados} \end{aligned}$$

$$\begin{aligned} \text{Área em hectares} &= \frac{177 \text{ metros quadrados}}{10.000 \text{ metros quadrados por hectare}} \\ &= 0,018 \text{ hectares} \end{aligned}$$

ÁREAS IRREGULARES

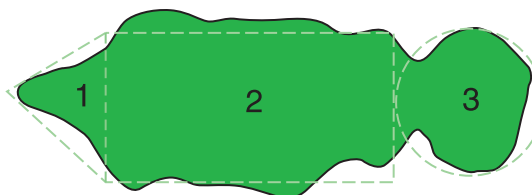

Qualquer área gramada em formato irregular pode geralmente ser reduzida a uma ou mais figuras geométricas. Calcula-se a área de cada figura e somam-se as áreas obtidas para chegar à área total.



EXEMPLO

Qual é a área total do buraco Par-3 ilustrado acima?

A área pode ser dividida em um triângulo (área 1), um retângulo (área 2) e um círculo (área 3). Use as equações mencionadas anteriormente para determinar as áreas e encontrar a área total.

$$1 \text{ Área} = \frac{15 \text{ metros} \times 20 \text{ metros}}{2} = 150 \text{ metros quadrados}$$

$$2 \text{ Área} = 15 \text{ metros} \times 150 \text{ metros} = 2.250 \text{ metros quadrados}$$

$$3 \text{ Área} = \frac{3,14 \times (20)^2}{4} = 314 \text{ metros quadrados}$$

$$\begin{aligned} \text{Área total} &= 150 + 2.250 + 314 = 2.714 \text{ metros quadrados} \\ &= \frac{2.714 \text{ metros quadrados}}{10.000 \text{ metros quadrados por hectare}} = 0,27 \text{ hectare} \end{aligned}$$

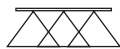

APLICAÇÃO EM ÁREA TOTAL

A calibração do pulverizador (1) prepara sua pulverização para a operação e (2) diagnostica o desgaste da ponta. Isto lhe proporcionará o desempenho ideal das pontas TeeJet.

Equipamento Necessário:

- Recipiente de Calibração TeeJet
- Calculadora
- Escova de Limpeza TeeJet
- Uma nova Ponta TeeJet compatível com os bicos de seu pulverizador
- Cronômetro ou relógio de pulso com ponteiro de segundos

ETAPA NÚMERO 1



Verifique a Velocidade de seu Trator/Pulverizador!

Sabe-se que a velocidade real do pulverizador é uma parte essencial da pulverização de precisão. As indicações do velocímetro e alguns dispositivos eletrônicos de medida podem ter imprecisões devido à derrapagem das rodas. Verifique o tempo necessário para se locomover em uma faixa de 30 ou 60 metros do campo. As estacas de cercas podem servir como marcadores permanentes. A estaca inicial deve estar longe o suficiente para permitir que o trator/pulverizador alcance a velocidade de pulverização desejada. Mantenha essa velocidade ao se deslocar entre os marcadores "inicial" e "final". A maioria das medidas precisas será obtida com o tanque de pulverização pela metade. Consulte a tabela da página 184 para calcular a velocidade real. Quando as configurações corretas de aceleração e marcha forem identificadas, marque no tacômetro ou velocímetro para ajudar a controlar esta parte vital da aplicação de defensivos agrícolas com precisão.

ETAPA NÚMERO 2

$$A = \frac{B+C}{D} \quad \text{As Entradas}$$

Antes de pulverizar, registre o seguinte:	EXEMPLO:
Tipo de bico do pulverizador	Ponta de Pulverização de Jato Plano TT11004
(Todos os bicos devem ser idênticos)	
Volume de aplicação recomendado	190 l/ha
(na etiqueta do fabricante)	
Velocidade medida do pulverizador	10 km/h
Espaçamento entre Bicos.	50 cm



ETAPA NÚMERO 3



Cálculo da Vazão Necessária do Bico



Determine a vazão do bico em l/min com a fórmula.

$$\text{FÓRMULA: } l/\text{min} = \frac{l/\text{ha} \times \text{km}/\text{h} \times w}{60.000}$$

$$\text{EXEMPLO: } l/\text{min} = \frac{190 \times 10 \times 50}{60.000}$$

RESPOSTA: 1,58 l/min

ETAPA NÚMERO 4



Ajuste da Pressão Correta

Ligue o pulverizador e verifique se há vazamentos ou entupimentos. Inspeção e limpe, se necessário, todas as pontas e filtros com uma escova TeeJet. Substitua uma ponta e filtro por uma nova ponta e filtro idênticos na barra do pulverizador.

Verifique a tabela de seleção de pontas adequada e determine a pressão necessária para fornecer a vazão do bico calculada com a fórmula na Etapa 3 para a nova ponta. Como todas as tabulações baseiam-se na pulverização de água, os fatores de conversão devem ser usados quando as soluções de pulverização sejam mais leves ou mais pesadas do que a água (consulte a página 185).

EXEMPLO: (Uso dos valores acima) Consulte a tabela TeeJet da página 17 para ponta de pulverização de jato plano TT11004. A tabela mostra que este bico fornece 1,58 l/min a 3 bar.

Ligue o pulverizador e ajuste a pressão. Colete e meça o volume da pulverização da nova ponta por um minuto na jarra de coleta. Faça o ajuste fino até coletar 1,58 l/min.

Você terá então ajustado o pulverizador com a pressão adequada. Ele fornecerá a taxa de aplicação adequada especificada pelo fabricante do produto químico na velocidade medida do pulverizador.

ETAPA NÚMERO 5



Verificação do Sistema

DIAGNÓSTICO DO PROBLEMA: Agora, verifique a vazão de algumas pontas em cada seção da barra. Se a vazão de qualquer ponta for 10% maior ou menor do que a ponta de pulverização recém instalada, verifique novamente a vazão daquela ponta. Se apenas uma ponta estiver com defeito, substitua por uma nova ponta e filtro e seu sistema estará pronto para a pulverização. Entretanto, se uma segunda ponta estiver com defeito, substitua todas as pontas da barra toda. Isto pode parecer absurdo, mas duas pontas desgastadas em uma barra são forte indicio de problemas de desgaste de pontas. A substituição de apenas algumas pontas desgastadas significa problemas de aplicação potencialmente graves.



Aplicações Dirigidas e Em Faixa

A única diferença entre o procedimento anterior e a calibração para aplicações dirigidas ou em faixa é o valor de entrada usado como "W" na fórmula da Etapa 3.

Para aplicações sem barra ou em faixa com bico simples:

$$W = \text{Largura da banda pulverizada ou largura da faixa de pulverização (em cm).}$$

Para aplicações dirigidas com múltiplos bicos:

$$W = \text{Espaçamento entre fileiras (em cm) dividido pelo número de bicos por fileira.}$$

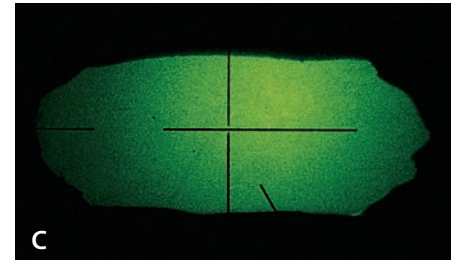
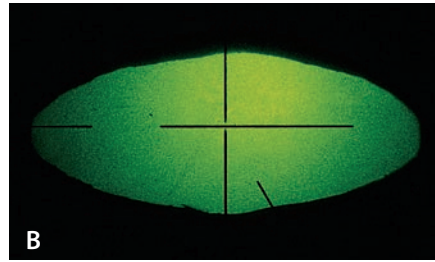
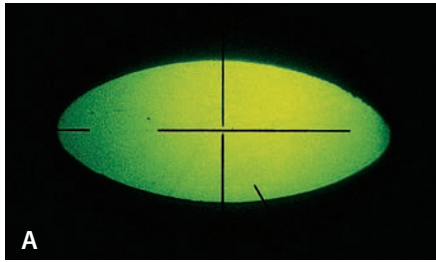

PONTAS NÃO DURAM PARA SEMPRE!

Há evidências suficientes de que as pontas de pulverização podem ser o componente mais negligenciado na agricultura atual. Mesmo em países com testes obrigatórios de pulverizadores, as pontas de pulverização são as que mais apresentam falhas significativas. Por outro lado, elas estão entre os itens mais críticos na aplicação adequada de defensivos agrícolas valiosos para a agricultura.

Usar pontas ligeiramente desgastadas é muito custoso. Água, defensivos e mão de obra são desperdiçados, e a qualidade da aplicação de um defensivo pode ser comprometida.

UMA ANÁLISE DETALHADA DO DESGASTE E DANOS NO ORIFÍCIO DO BICO

Embora o desgaste possa não ser detectado ao inspecionar visualmente um bico, ele pode ser visto através de um comparador ótico. As bordas do bico desgastado (B) parecem mais arredondadas do que as bordas do bico novo (A). Os danos ao bico (C) foram causados por limpeza incorreta. Os resultados da pulverização com essas pontas podem ser vistos nas ilustrações abaixo.

DETERMINAÇÃO DO DESGASTE DA PONTA

A melhor maneira de determinar se uma ponta de pulverização está excessivamente desgastada é comparar a vazão da ponta usada com a vazão da ponta nova do mesmo tamanho e tipo. As tabelas deste catálogo indicam as vazões para bicos novos. Verifique o fluxo de cada ponta usando um recipiente de coleta graduado preciso, um dispositivo de contagem de tempo e um manômetro preciso montado na ponta do bico. Compare a vazão da ponta antiga com a nova. As pontas de pulverização são consideradas excessivamente gastas e devem ser substituídas quando a vazão excede em 10% da vazão da ponta nova. Consulte a página 189 para obter mais informações.

O CUIDADO COM A PONTA DE PULVERIZAÇÃO É O PRIMEIRO PASSO PARA UMA APLICAÇÃO BEM SUCEDIDA

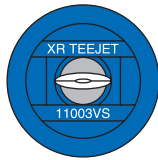

O desempenho de sucesso de um produto químico para culturas depende muito de sua própria aplicação, conforme recomendado pelo seu fabricante. A operação e a seleção corretas dos bicos de pulverização são passos muito importantes na aplicação precisa de produtos químicos. O volume de pulverização que passa por cada bico mais o tamanho da gota e a distribuição da pulverização no alvo podem influenciar o controle de pragas.

Crítico no controle desses três fatores é o orifício do bico de pulverização. No processo de fabricação é tomado um cuidado extremo na

precisão de cada orifício dos bicos. As normas ISO e Europeias exigem uma tolerância muito baixa na vazão de bicos novos (+/- 5%) quando comparada à vazão nominal. Muitos tipos e tamanhos de bicos TeeJet são aprovados pelo JKI, o que confirma o alto padrão de qualidade do projeto dos bicos TeeJet. Para manter a qualidade na pulverização prática pelo maior tempo possível, o trabalho do operador é efetuar a manutenção adequada dessas pontas de pulverização.

A ilustração abaixo compara o resultado de pulverização obtido de pontas de pulverização com boa manutenção versus má manutenção. A distribuição deficiente da pulverização pode ser evitada. A seleção de materiais da ponta com mais resistência ao desgaste ou a substituição frequente das pontas de materiais menos resistentes pode eliminar a má aplicação resultante de pontas de pulverização desgastadas.

A limpeza cuidadosa de uma ponta de pulverização entupida pode significar a diferença entre uma área limpa e uma com faixas de plantas daninhas. As pontas de pulverização de jato plano têm bordas finas usinadas primorosamente em volta do orifício para controlar a pulverização. Mesmo o menor dos danos devido à limpeza inadequada pode causar um aumento da vazão e distribuição deficiente da pulverização. Certifique-se de usar os filtros adequados em seu sistema de pulverização para minimizar o entupimento. Se uma ponta entupir, use somente uma escova de cerdas macias – nunca use um objeto metálico. Tenha muito cuidado com pontas fabricadas em materiais mais maleáveis, como o plástico. A experiência tem mostrado que mesmo um palito de dente de madeira pode danificar o orifício.

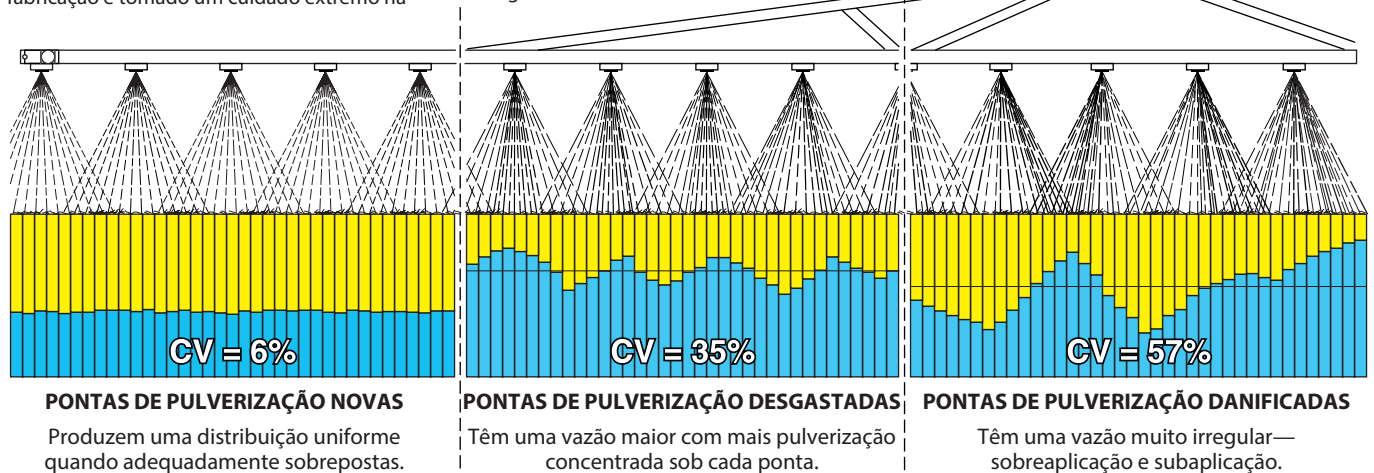

Um dos fatores mais negligenciados, mas que podem influenciar drasticamente na eficácia de uma de defensivos nas culturas é a distribuição da pulverização. A uniformidade da distribuição da pulverização ao longo da barra ou dentro da faixa de pulverização é um componente essencial para obter efetividade química máxima com custo mínimo e mínima contaminação fora do alvo. É importante que a dose do produto e os inertes sejam aplicados com a dose mínima recomendada. Existem muitos outros fatores que influenciam a efetividade dos produtos químicos na produção de uma cultura, como clima, momento da aplicação, quantidade de ingredientes ativos, infestação das pragas, etc. Entretanto, o operador deve estar ciente da qualidade da distribuição ao se esperar eficiência máxima.

TÉCNICAS DE MEDIÇÃO

A distribuição de pulverização pode ser medida de diferentes formas. A TeeJet Technologies e alguns fabricantes de pulverizadores, assim como outras estações de teste e de pesquisa, têm mesas de distribuição que coletam a pulverização de bicos em uma barra de pulverização padrão ou de um pulverizador. Essas mesas têm vários canais alinhados perpendicularmente à pulverização do bico. Os canais levam o líquido pulverizado para dentro dos vasos coletores para que seja medido e analisado (veja a foto com a mesa de distribuição TeeJet). Sob condições controladas, pode-se obter medições de distribuição muito precisas para o desenvolvimento e avaliação do bico. As medições de distribuição também podem ser feitas com um pulverizador agrícola real.

Para medidas estáticas ao longo da barra de pulverização, uma mesa igual ou muito similar àquela descrita anteriormente é colocada sob a barra em uma posição estacionária ou como uma pequena unidade de deposição que percorre toda a barra até uma largura de 50 m. Um sistema mede eletronicamente a quantidade de água em cada canal e calcula os valores. Um teste de qualidade de distribuição dá ao aplicador informações importantes sobre o estado dos bicos na barra. Quando forem necessárias informações muito mais detalhadas sobre a cobertura e a qualidade da pulverização pode-se usar um sistema dinâmico—pulverizando um traçante (corante). O mesmo é verdadeiro se a distribuição dentro da largura de pulverização de uma barra tiver que ser medida. A maioria dos dispositivos de medição de distribuição resulta em pontos de dados que representam a uniformidade da largura de pulverização da barra dos pulverizadores. Esses pontos de dados podem ser muito reveladores apenas através de observação visual. Entretanto, para efeitos de comparação, um método estatístico é amplamente aceito. Este método é o Coeficiente de Variação (CV). O CV compila todos os pontos de dados da mesa de distribuição e os resume a uma simples porcentagem indicando o valor da variação dentro de uma dada distribuição.

Para distribuições extremamente uniformes em condições precisas, o coeficiente de variação calculado não deve exceder 10%, de acordo com a norma ISO 16122-2. Como alguns países europeus possuem um coeficiente de variação mais rigoroso (por exemplo, o JKI requer um CV inferior

a 7%) e podem exigir que a distribuição do pulverizador seja testada quanto à uniformidade após um determinado período. Esses tipos de estipulações enfatizam a grande importância da qualidade da distribuição e seu efeito na eficácia dos produtos de proteção de culturas.

A TeeJet produz precisamente pontas de pulverização que atendem aos requisitos mais restritivos desses países europeus.

FATORES QUE AFETAM A DISTRIBUIÇÃO

Existem vários fatores que contribuem para a qualidade da distribuição de uma barra de pulverização ou uma porcentagem de CV resultante. Durante uma medição estática, os fatores a seguir podem afetar a distribuição de maneira significativa.

- Bicos de Pulverização
 - tipo
 - pressão
 - espaçamento
 - ângulo de pulverização
 - ângulo de desvio
 - qualidade do padrão de pulverização
 - vazão
 - sobreposição
- Altura da Barra
- Pontas Desgastadas
- Perdas de Pressão
- Filtros Entupidos
- Pontas Entupidadas
- Fatores de montagem que influenciam turbulência do líquido na ponta

Além disso, no campo durante a aplicação de defensivos agrícolas ou distribuição dinâmica, os fatores a seguir podem influenciar na qualidade da distribuição:

- Estabilidade da Barra
 - movimento vertical (inclinação para cima/para baixo)
 - movimento horizontal (guinada para direita/esquerda)
- Condições Ambientais
 - velocidade do vento
 - direção do vento
- Perdas de Pressão (montagem do pulverizador)
- Velocidade do Pulverizador e Turbulência Resultante

O efeito da uniformidade de distribuição na eficiência de um defensivo agrícola pode variar em diferentes circunstâncias. O próprio defensivo agrícola pode ter uma influência dramática sobre sua eficiência. Consulte sempre a bula do fabricante do defensivo agrícola ou as recomendações antes de realizar a pulverização.

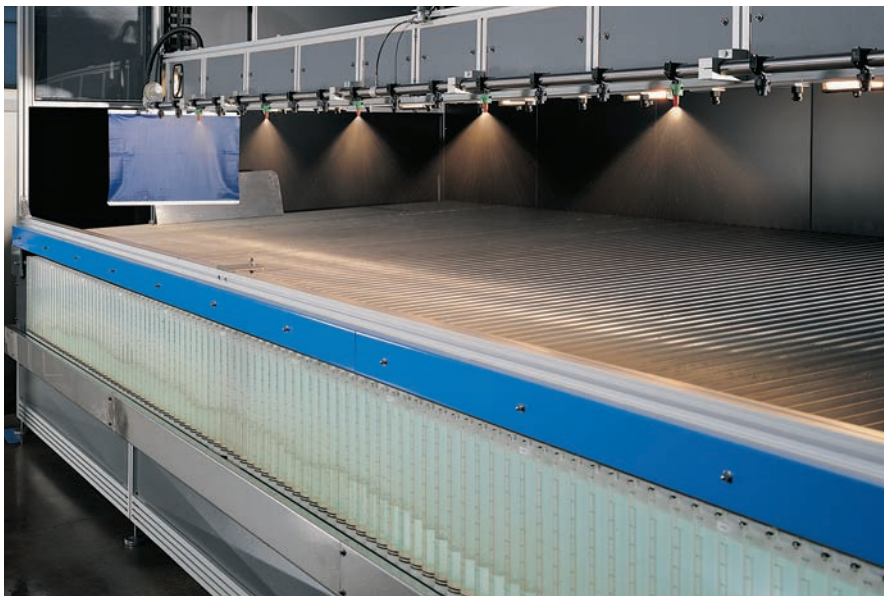

Um padrão de pulverização de uma ponta é composto por inúmeras gotas de pulverização de tamanhos variados. O tamanho da gota refere-se ao diâmetro de uma única gota de pulverização. Os tamanhos de gotas geralmente são medidos em micrômetros (μm). Um micrômetro equivale a 0,001 mm. O micrômetro é uma unidade de medida útil porque é pequena o suficiente para que números inteiros possam ser usados na medição do tamanho das gotas.

Como a maioria das pontas fornece uma variedade de tamanhos de gotas (também conhecida como distribuição de tamanho de gotas), é útil resumir isso com análise estatística. Dispositivos avançados de medição de tamanho de gotas são automatizados, usando computadores e fontes de iluminação de alta velocidade, como lasers, para analisar milhares de gotas em poucos segundos. A TeeJet Technologies usa a instrumentação de medição a laser mais inovadora para caracterizar as pulverizações, obtendo tamanho de gota e outras informações importantes, como $DV_{0.1}$, $DV_{0.5}$ (ou VMD), $DV_{0.9}$, porcentagem de gotas deriváveis e amplitude relativa, que são usados para classificar o tamanho da gota e a qualidade das gotas produzidas por uma determinada ponta de pulverização.

Como as gotas menores têm uma maior tendência a se mover para fora do alvo, faz sentido determinar qual é a porcentagem de gotas mais finas para uma determinada ponta de pulverização, a fim de minimizá-las quando a deriva é uma preocupação. Gotas menores que 150 micrômetros são consideradas potenciais contribuintes para a deriva.

A tabela à direita mostra várias pontas e sua porcentagem de gotas deriváveis.



GOTAS DERIVÁVEIS

TIPO DE BICO (VAZÃO DE 1,89 l/min)	PORCENTAGEM APROXIMADA DE GOTAS DERIVÁVEIS	
	1,5 bar	3 bar
XR – Extended Range TeeJet® (110°)	18%	29%
TTJ60 – Turbo TwinJet® (110°)	8%	14%
TT – Turbo TeeJet® (110°)	7%	16%
TF – Turbo FloodJet®	5%	9%
AIXR – Air Induction XR TeeJet® (110°)	4%	9%
AITTJ60 – Air Induction Turbo TwinJet® (110°)	2%	3%
AI – Air Induction TeeJet® (110°)	5% (a 2 bar)	7%
TTI60 – Turbo TeeJet® Induction TwinJet® (110°)	2%	4%
TTI – Turbo TeeJet® Induction (110°)	<1%	2%
APTJ – AccuPulse® TwinJet® (110°)	<1%	1%

Dados obtidos com o sistema Oxford VisiSizer pulverizando água a 21°C em condições de laboratório.





Figura 1. Isso não é como uma aplicação de defensivos agrícolas deve parecer.



Figura 2.

Evolução da velocidade do vento, temperatura do ar e umidade relativa do ar (exemplo). De: Malberg

Ao aplicar defensivos agrícolas, a deriva é definida como o movimento e deposição de partículas da pulverização pelo ar em locais não alvo. As duas formas de deriva de pulverização são a deriva física de partículas e a deriva por vapor. A deriva física de partículas pode ocorrer durante ou após a aplicação do defensivo agrícola, resultando em gotas movendo-se fisicamente para locais não-alvo por meio de correntes de ar. Este tipo de deriva está mais relacionada às escolhas da tecnologia de aplicação, como seleção de pontas de pulverização e calibração de pulverizadores. A deriva por vapor do ingrediente ativo ocorre imediatamente após a aplicação do defensivo agrícola e o vapor do produto atinge locais não-alvo. Isso depende das características físico químicas do defensivo agrícola, quando ele tem uma tendência maior a volatilizar. As condições climáticas, como baixa umidade relativa e altas temperaturas, afetam diretamente a deriva de vapor.

Quanto menor a gota, maior o potencial de deriva. As gotas mais propensas à deriva são aquelas com um diâmetro inferior a 150 µm e que são mais facilmente deslocadas para fora da área alvo pelo vento ou outras condições climáticas. A deriva pode causar a deposição de defensivos agrícolas em áreas indesejáveis com consequências graves, como:

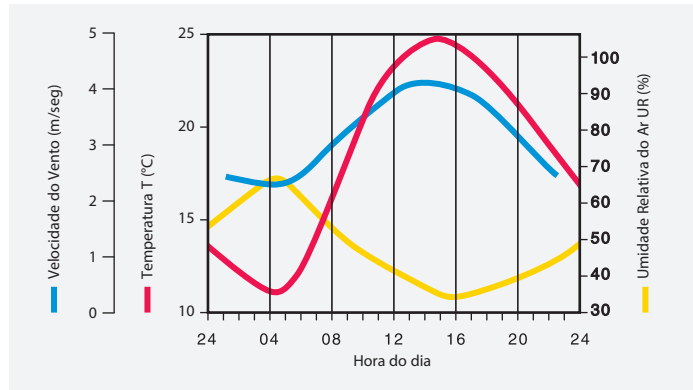
- Dano a culturas adjacentes sensíveis;
- Contaminação de águas superficiais;
- Riscos à saúde de animais e pessoas;
- Possível contaminação da área alvo e áreas adjacentes ou possível sobreaplicação dentro da área alvo.

CAUSAS DA DERIVA DE PULVERIZAÇÃO

Muitas variáveis contribuem para a deriva da pulverização, predominantemente devido ao equipamento de pulverização e fatores meteorológicos.

• TAMANHO DA GOTA

Dentro do sistema de equipamento de pulverização, o tamanho da gota é o fator mais influente relacionado à deriva.

Quando uma solução líquida é pulverizada sob pressão, ocorre a atomização de gotas de vários tamanhos: **quanto menor o tamanho da ponta de pulverização e maior a pressão de pulverização, menor as gotas e, portanto, maior a proporção de gotas suscetíveis à deriva.**

• ALTURA DA PULVERIZAÇÃO

À medida que a distância entre a ponta de pulverização e a área alvo aumenta, maior o impacto que a velocidade do vento pode ter sobre a deriva. A influência do vento pode aumentar a proporção de gotas menores sendo levadas para fora da área alvo, aumentando a deriva.

Não pulverize em alturas maiores do que as recomendadas pelo fabricante de ponta de pulverização, tomando cuidado para não pulverizar abaixo das alturas mínimas recomendadas.

• VELOCIDADE OPERACIONAL

Aumentos na velocidade operacional podem fazer com que a pulverização seja direcionada para correntes de vento ascendentes e vórtices atrás do pulverizador, prendendo as gotas menores, podendo contribuir para a deriva.

Aplique os defensivos de acordo com boas práticas agrícolas, com velocidades operacionais entre 9 e 13 km/h. À medida que as velocidades do vento aumentam, reduza a velocidade de operação.*

* Aplicações de fertilizantes líquidos usando pontas TeeJet® com gotas mais grossas podem ser realizadas em velocidades de operação mais elevadas.

• VELOCIDADE DO VENTO

Entre os fatores meteorológicos que afetam a deriva, a velocidade do vento tem o maior impacto. O aumento da velocidade do vento causa aumento na deriva da pulverização. A velocidade do vento varia ao longo do dia (ver Figura 2). Portanto, é importante realizar a pulverização durante as horas relativamente calmas do dia. As primeiras horas da manhã e as primeiras horas da noite geralmente são

as mais calmas. No entanto, velocidades do vento abaixo de 5 km/h podem indicar instabilidade do ar, como inversão térmica, resultando em deriva. O ideal é que os ventos deveriam estar na faixa de 5 a 14 km/h, e os defensivos agrícolas não deveriam ser pulverizados quando os ventos excedem 16 km/h. Verifique a bula do produto para obter mais informações.

Medições de vento devem ser realizadas durante toda a operação de pulverização com um medidor de vento ou anemômetro. À medida que o risco de deriva de pulverização aumenta, é extremamente importante selecionar pontas projetadas para produzir gotas mais grossas e menos propensas à deriva, como pontas de pulverização com indução de ar AIXR, AITTJ60, AI, TTI60 e TTI.

• TEMPERATURA DO AR E UMIDADE RELATIVA DO AR

A temperatura do ar e a umidade relativa do ar afetam diretamente a evaporação das gotas. Gotas mais finas são mais vulneráveis a altas temperaturas e baixas condições de umidade relativa, e, quando comparadas a gotas maiores, têm menos chance de atingir o alvo.

Temperaturas elevadas durante a pulverização podem exigir mudanças no sistema, como pontas que produzem gotas maiores ou a suspensão da pulverização.

• DEFENSIVOS AGRÍCOLAS E VOLUME DE APLICAÇÃO

Antes das aplicações de defensivos agrícolas, o aplicador deve ler e seguir todas as instruções fornecidas pelo fabricante.

O uso de volumes de aplicação extremamente baixos geralmente exige o uso de tamanhos de pontas menores, aumentando o potencial de deriva. Aplicações com volumes maiores é recomendado.

PONTAS DE PULVERIZAÇÃO PARA REDUÇÃO DE DERIVA

O potencial de deriva pode ser minimizado mesmo quando é necessário usar vazões menores, selecionando tipos de pontas que produzem gotas maiores (maior diâmetro volumétrico mediano (DMV) e menor porcentagem de gotas deriváveis).

A Figura 3 é um exemplo que mostra os DMVs produzidos por pontas de mesma vazão (vazão de 05–1,89 l/min) nas faixas de pressão ótimas para cada ponta. Dentro das pontas apresentadas, a XR produz as gotas menores, seguida pela TTJ60/TT, AIXR, AITTJ60, AI, TT160/TTI e APTJ. As pontas TTI, TT160 e APTJ produzem o espectro de tamanho de gota mais grossas deste grupo e fornecem o controle máximo de deriva, produzindo menos de 2% gotas deriváveis.

Ao olhar individualmente para cada ponta de pulverização, quanto maior a pressão operacional, menor o tamanho de gota e maior o potencial de deriva. Entendendo este conceito, é possível afirmar que para todas as pontas é possível reduzir a deriva em pressões mais baixas e obter melhor cobertura em pressões mais altas. No entanto, se apenas reduzindo a pressão operacional, o tamanho da gota e a porcentagem de gotas deriváveis ainda estiverem acima do limite para uma aplicação segura, o usuário deve selecionar uma ponta de pulverização que produza gotas mais grossas.

Por exemplo, um pulverizador autopropelido operando a uma velocidade de 16 km/h, com um espaçamento entre pontas de 50 cm e

um volume de aplicação de 140 l/ha, seria necessária uma ponta com uma vazão de 1,8 l/min, na qual todas as pontas apresentadas na Figura 3 seriam capazes de aplicar a 3 bar. No entanto, o DMV aumenta significativamente do XR para o TTI/TT160/APTJ, de tamanho de gota fina para ultra grossa. Para uma aplicação de fungicida de contato, uma ponta TTJ60 seria adequada, enquanto uma ponta AIXR ou AITTJ60 seria mais adequada para uma aplicação de herbicida. Portanto, para os aplicadores selecionarem o modelo correto da ponta de pulverização, é necessário considerar o tamanho da gota e a pressão de pulverização em que um defensivo agrícola é mais eficaz de acordo com a bula.

Enquanto o clássico orifício da ponta XR TeeJet apresenta duas funções: medir a vazão e o distribuir e criar gotas, todos os demais pontas de pulverização discutidas acima usam um pré-orifício de entrada para medir a vazão e, a criação e distribuição das gotas ocorrem no orifício de saída (Figura 4). Ambas as funções e dispositivos se relacionam entre si em termos de geometria e espaçamento e interagem em relação ao tamanho das gotas produzidas. As pontas TT, TTJ60, AITTJ60, TT160 e TTI forçam o líquido a mudar de direção depois de passar pelo pré-orifício de entrada, obrigando-o a entrar em uma câmara horizontal e a mudar de direção novamente em uma passagem quase vertical no próprio orifício. As pontas de indução de ar AIXR, AI, AITTJ60, TT160 e TTI operam no princípio de Venturi, em que o orifício de entrada gera um jato de alta velocidade, aspirando ar pelos furos laterais. Essa mistura específica de ar/

líquido cria gotas mais grossas que estão cheias de ar, dependendo do defensivo agrícola utilizado.

APTJ60 é uma ponta sem o sistema de indução de ar que produz gotas altamente resistentes à deriva devido ao seu projeto de recirculação patenteado.

RESUMO

A controle adequado da deriva depende do conhecimento sobre os fatores que contribuem para a deriva e o uso de pontas de pulverização TeeJet de controle de deriva. Para encontrar um equilíbrio entre uma aplicação de alta performance de defensivos agrícolas e a proteção ambiental, os aplicadores devem usar pontas de pulverização TeeJet aprovadas para controle de deriva e operá-las dentro das faixas de pressão que garantam a eficácia do produto (por exemplo, ajustar as pontas de pulverização para 50% ou menos de controle de deriva).

A lista a seguir mostra todos os fatores relevantes que precisam ser considerados, otimizados ou aplicados para atingir um efetivo controle da deriva:

- Bicos TeeJet de Baixa Deriva
- Pressão de pulverização e tamanho de gota
- Volume de aplicação e tamanho de ponta
- Altura de pulverização
- Velocidade de deslocamento
- Velocidade do vento
- Temperatura ambiente e umidade relativa
- Faixas de proteção (ou usar opções que permitem reduzir a largura das faixas de proteção)
- Conformidade com as instruções do fabricante



Figura 3. Diâmetros volumétricos de gotas das pontas de pulverização XR, TT, TTJ60, AIXR, AI, AITTJ60, TT160, TTI e APTJ em relação à pressão.

Condições de medição:

- Medição contínua com laser Oxford em toda a largura da pulverização plana
- Temperatura da água de 21°C em condições de laboratório.

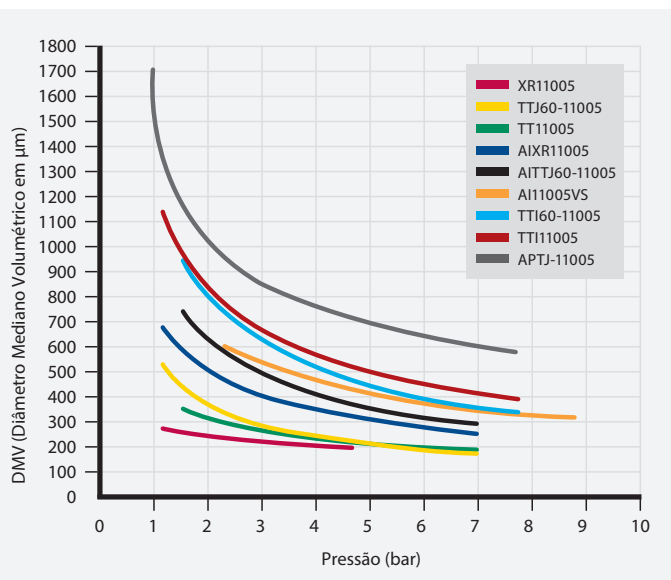

Figura 4. Desenho de corte de seções das pontas de pulverização APTJ, XR, TT, TTJ60, AIXR, AITTJ60, AI, TT160.

AVALIAÇÃO DO CONTROLE DE DERIVA DE PONTAS DE PULVERIZAÇÃO NA EUROPA

Em tempos de difíceis discussões sobre a proteção ambiental, o controle de deriva das pontas e sistemas de pulverização tornou-se um tema muito importante na maioria dos países europeus e obrigatório no Norte, Oeste e Centro da Europa. Com a implementação do Pacto Verde Europeu, espera-se que as regiões Sul e Leste da Europa sigam os mesmos padrões.

A redução de deriva não é um tema novo. Critérios preliminares de avaliação para o controle de deriva durante a aplicação de defensivos agrícolas foram definidos pela primeira vez nas décadas de 1980 e 1990. Com as pontas de pulverização XR TeeJet® e a primeira geração de pontas de pulverização para o controle de deriva (DG TeeJet®), a TeeJet alcançou avanços significativos na tecnologia de aplicação naquela época. No entanto, regras mais rígidas para faixas de proteção para proteger áreas sensíveis levaram ao desenvolvimento de um programa que avalia a redução de deriva das pontas de pulverização, bem como projetos inovadores de pontas de pulverização (AI TeeJet) que produzem gotas maiores mantendo a cobertura perfeita.

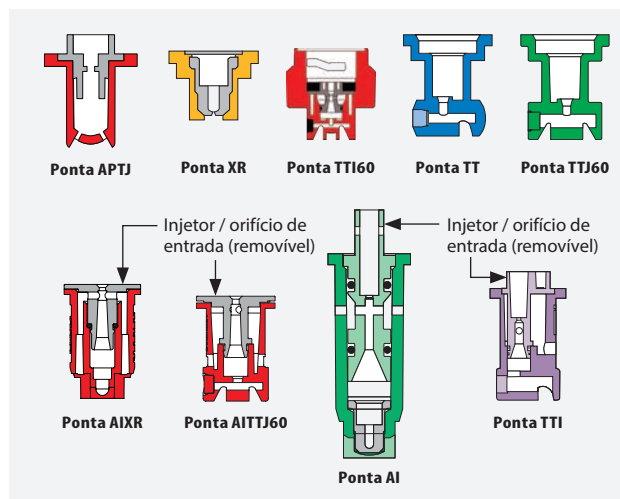
Os institutos de testes da Alemanha, Reino Unido, França e Holanda têm diferentes avaliações padronizadas para medir a redução da deriva. Os padrões e resultados do Instituto Federal de Pesquisa Julius Kühn (JKI) são aceitos pela maioria dos países europeus no processo de aprovação nacional.

Os países mencionados acima compilaram categorias correspondentes de controle de deriva, que variam de um país para outro em algumas áreas. Enquanto na Alemanha e Holanda o controle de deriva é categorizado como 50% / 75% / 90% / 95%, no Reino Unido eles são categorizados como 2 estrelas **, 3 estrelas ***, e 4 estrelas ****, e 66% na França. Além disso, o mesmo tipo e tamanho de ponta de pulverização operado na mesma pressão pode ter uma categoria diferente de redução de deriva em diferentes países que usam avaliações diferentes para avaliar o controle de deriva. As classificações de redução de deriva são atualmente obrigatórias em alguns países como Alemanha, Holanda, França, Bélgica, Dinamarca e Reino Unido, enquanto em outros países a redução da deriva é apenas uma recomendação para ajudar os agricultores a selecionar uma ponta mais adequada para suas aplicações.

Como a TeeJet Technologies está presente em todos os países europeus, todas as novas pontas de pulverização são testadas e avaliadas em cada um desses institutos para verificar a eficácia das novas pontas de pulverização, para que os agricultores possam usar nossos produtos sem temer problemas com o governo.

O SISTEMA NA ALEMANHA

Na Alemanha, o Instituto Federal de Pesquisa para Plantas Cultivadas Julius Kühn (sigla original JKI) é responsável por testar pontas para uso agrícola. As medidas de deriva são tomadas para pontas de pulverização padrão (padrão de 110–120°, padrão simétrico, espaçamento de 50 cm) no túnel de vento, usando coletores verticais e o “modelo DIX” (Índice de Potencial de Deriva), que fornece valores que expressam as categorias de redução de deriva em porcentagem. Para pontas de pulverização

de ângulos menores, assimétricos ou com espaçamento de 25 cm, as medidas são realizadas no campo sob condições padronizadas de temperatura, direção e velocidade do vento e velocidade de deslocamento.

O SISTEMA NO REINO UNIDO (UK)

A agência do Reino Unido para a certificação de equipamentos é a Avaliação Local de Risco Ambiental para Defensivos Agrícolas (sigla original LERAP). Sistemas de aplicação que são testados em relação à redução de deriva no túnel de vento SILSOE receberão uma “classificação de estrelas de baixa deriva LERAP” que são: 2 estrelas **, 3 estrelas ***, e 4 estrelas ****, o que corresponde aproximadamente a 50%, 75% e 90% de redução de deriva, respectivamente.

Em contraste com o JKI, a metodologia do túnel de vento do Reino Unido registra as gotas que caem em coletores horizontais.

O SISTEMA NA HOLANDA

A autoridade local na Holanda para aprovações de equipamentos de pulverização é o Comitê de Avaliação Técnica (sigla original TCT), e os resultados das pontas de pulverização que reduzem a deriva em 50%, 75%, 90% e 95% são publicados na lista DRD. Em vez de usar sistemas de túnel de vento como o JKI e o LERAP, a Universidade de Wageningen (WUR) utiliza um Analisador de Partículas por Laser de Fase Doppler (PDPA) para investigar a velocidade das gotas e alguns parâmetros como $Dv_{0.1}$, VMD, $Dv_{0.9}$ e fração de volume $<100\mu m$. Os dados coletados são então inseridos no modelo IDEFICS.

O SISTEMA NA FRANÇA

Na França, as pontas de pulverização e os equipamentos de pulverização testados são publicados na lista oficial do Ministério da Agricultura e Alimentação, após consulta ao Instituto Nacional de Pesquisa Agrícola, Alimentar e Ambiental (sigla original, INRAE). Até o momento, o requisito de redução de deriva é de 66% para aplicações que ocorrem perto de áreas sensíveis.

BENEFÍCIOS E OPÇÕES PARA USUÁRIOS

O uso de pontas de pulverização de baixa deriva traz benefícios significativos para os usuários em todo o mundo. Dependendo da localização dos campos em relação a áreas ambientalmente sensíveis, como água superficial e limites de campo, os aplicadores podem reduzir a largura das faixas de proteção, conforme estipulado pelas restrições relevantes em associação com a aprovação do defensivo (por exemplo, faixa de proteção de 20 metros – área de 20m não aplicada) e a legislação nacional. Em geral, para uma aplicação bem sucedida na cultura, é necessário selecionar pontas de pulverização com uma classificação de percentual elevado para controle de deriva somente em situações em que os requisitos de faixa de proteção se aplicam. Caso contrário, é preferível utilizar pontas em uma pressão de pulverização que alcance um controle de deriva de 50% ou menos, dependendo da aplicação.

Para informações adicionais sobre categorias de baixa deriva das pontas TeeJet, contate seu representante TeeJet ou acesse www.teejet.com.

A classificação do tamanho de gotas segue um parâmetro estrito e conciso, que foi criado pela primeira vez em 1985 na Inglaterra pelo Conselho Britânico de Proteção de Culturas (sigla original BPCP). Esse sistema de classificação estabeleceu uma série de classes de tamanho de gotas.

Em 1999, a Sociedade Americana de Engenheiros Agrícolas e Biológicos (sigla original ASABE) desenvolveu uma nova norma de classificação de tamanho de gotas – ASABE S572, no qual os limites de tamanho de gotas foram definidos por uma série de pontas de pulverização de referência TeeJet e pressões operacionais (ASABE, 2009). O padrão original da ASABE S572 estabeleceu seis classes de tamanho de gotas (VF, F, M, C, VC e XC), com 5 pontas referência com limites estabelecidos entre eles. Duas classes adicionais de tamanho de gota foram adicionadas no mesmo ano na revisão do padrão – ASABE S572.1, totalizando oito classes (XF, VF, F, M, C, VC, XC e UC).

A Organização Internacional para Padronização (sigla original ISO) trabalhou no desenvolvimento de uma norma internacional de classificação de tamanho de gotas e, em 2018, a norma ISO 25358 foi publicada (ISO, 2018). Em comparação com a norma ASABE S572.2, realizou a atualização de alguns intervalos de classificação de tamanho de gotas para melhor distribuir os limites de classificação. Apenas os limites C/VC, VC/XC e XC/UC foram alterados. Os novos dados de tamanho de gotas no catálogo 52 são baseados nessa nova norma de classificação. A ASABE atualizou a norma para se adequar ao ISO 25358 como ASABE S572.3.

A seleção do tipo de ponta de pulverização muitas vezes é baseada no tamanho de gota. O tamanho da gota de uma ponta se torna muito importante quando a eficácia de um defensivo agrícola depende da cobertura ou a prevenção da deriva de pulverização é uma prioridade. A maioria das pontas de pulverização usadas na agricultura produz gotas na faixa de muito finas a ultra grossas.

As pontas de pulverização que produzem gotas na faixa de finas a médias geralmente são recomendados para aplicações de pós-

emergentes de contato, como fungicidas e inseticidas, que requerem excelente cobertura na área alvo.

As pontas de pulverização que produzem gotas médias a muito grossas, em geral, são mais recomendadas para inseticidas sistêmicos e herbicidas de contato. As pontas de pulverização que produzem gotas de tamanho média a ultra grossas fornecem controle de deriva significativamente melhorada, oferecendo uma cobertura alvo menos completa. Essas pontas de pulverização são comumente usadas para herbicidas aplicados no solo e sistêmicos.

É importante lembrar que uma ponta de pulverização produz diferentes tamanhos de gotas quando operada em diferentes pressões. Por exemplo, uma ponta AIXR1 1003 produz um tamanho de gota muito grossa a 2 bar e um tamanho de gota média a 4 bar.

Deve-se ter cuidado ao comparar o tamanho de gotas de diferentes pontas, pois diferentes normas de classificação de tamanho de gotas podem influenciar a comparação e as técnicas de medição.

Para obter informações precisas e mais recentes sobre pontas de pulverização e seus tamanhos de gotas, entre em contato com o representante mais próximo da TeeJet.

As classes de tamanho de gotas são mostradas nas seguintes tabelas para ajudar na escolha adequada de uma ponta de pulverização.

CATEGORIA	PADRÃO DE CORES	
Extremamente fina		XF
Muito fina		VF
Fina		F
Média		M
Grossa		C
Muito grossa		VC
Extremamente grossa		XC
Ultra grossa		UC

A classificação do tamanho de gota é baseada na norma ISO 25358 na data da impressão e o padrão de classificação do tamanho de gota está sujeito a mudanças.

AI TEEJET® (AI EVEN)

NÚMERO DA PONTA	bar										
	2	2,5	3	3,5	4	4,5	5	5,5	6	7	8
AI95015E	XC	XC	XC	VC	VC	VC	VC	VC	C	C	M
AI6502E	UC	XC	XC	XC	VC	VC	VC	VC	VC	C	C
AI9502E	XC	XC	XC	VC	VC	VC	VC	VC	C	C	C
AI65025E	UC	XC	XC	XC	XC	VC	VC	VC	VC	VC	C
AI95025E	XC	XC	XC	VC	VC	VC	VC	VC	C	C	C
AI6503E	UC	XC	XC	XC	XC	VC	VC	VC	VC	C	C
AI9503E	XC	XC	XC	VC	VC	VC	VC	VC	C	C	C
AI6504E	UC	XC	XC	XC	VC	VC	VC	VC	C	C	C
AI9504E	XC	XC	XC	VC	VC	VC	VC	VC	C	C	C
AI6505E	UC	XC	XC	XC	XC	VC	VC	VC	VC	VC	VC
AI9505E	XC	XC	XC	VC	VC	VC	VC	VC	C	C	C
AI6506E	UC	XC	XC	XC	XC	VC	VC	VC	VC	VC	VC
AI9506E	XC	XC	XC	VC	VC	VC	VC	VC	C	C	C
AI9508E	UC	XC	XC	XC	VC	VC	VC	VC	C	C	C

AI3070 TEEJET® (AI3070)

NÚMERO DA PONTA	bar									
	1,5	2	2,5	3	3,5	4	4,5	5	5,5	6
AI3070-015	VC	VC	VC	C	C	C	C	M	M	M
AI3070-02	XC	VC	VC	C	C	C	C	M	M	M
AI3070-025	XC	VC	VC	VC	C	C	C	C	M	M
AI3070-03	XC	XC	VC	VC	VC	C	C	C	C	C
AI3070-04	XC	XC	VC	VC	VC	VC	C	C	C	C
AI3070-05	UC	XC	XC	VC	VC	VC	VC	C	C	C

AI TEEJET® (AI)

NÚMERO DA PONTA	bar									
	2	3	4	5	5,5	6	6,5	7	8	
AI80015	XC	VC	VC	VC	C	C	C	C	C	
AI110015	XC	VC	VC	C	C	C	C	C	M	
AI8002	XC	XC	VC	VC	VC	C	C	C	C	
AI11002	XC	VC	VC	C	C	C	C	C	M	
AI80025	XC	XC	VC	VC	VC	C	C	C	C	
AI110025	XC	VC	VC	C	C	C	C	C	M	
AI8003	XC	XC	VC	VC	VC	C	C	C	C	
AI11003	XC	VC	VC	C	C	C	C	C	M	
AI8004	XC	XC	VC	VC	VC	C	C	C	C	
AI11004	XC	VC	VC	C	C	C	C	C	M	
AI8005	XC	XC	VC	VC	VC	VC	C	C	C	
AI11005	XC	XC	VC	VC	VC	C	C	C	C	
AI8006	XC	XC	VC	VC	VC	VC	VC	VC	VC	
AI11006	XC	XC	VC	VC	VC	C	C	C	C	
AI11008	XC	XC	VC	VC	VC	VC	VC	VC	C	

AIC TEEJET® (AIC)

NÚMERO DA PONTA	bar								
	2	3	4	5	5,5	6	6,5	7	8
AIC110015-VS	XC	XC	VC	VC	C	C	C	C	C
AIC11002-VS	XC	XC	VC	VC	C	C	C	C	C
AIC110025-VS	XC	XC	VC	VC	C	C	C	C	C
AIC11003-VS	XC	XC	VC	VC	C	C	C	C	C
AIC11004-VS	XC	XC	VC	VC	C	C	C	C	C
AIC11005-VS	XC	XC	VC	VC	VC	C	C	C	C
AIC11006-VS	XC	XC	VC	VC	VC	VC	C	C	C
AIC11008-VS	XC	XC	VC	VC	VC	VC	VC	VC	VC
AIC11010-VS	UC	XC	XC	XC	VC	VC	VC	VC	VC
AIC11015-VS	UC	XC	XC	XC	VC	VC	VC	VC	VC

ACCUPULSE® TWINJET® (APTJ)

NÚMERO DA PONTA	bar											
	1	1,5	2	2,5	3	3,5	4	4,5	5	5,5	6	7
APTJ-110015	UC	UC	UC	UC	UC	UC	UC	XC	XC	XC	XC	XC
APTJ-11002	UC	UC	UC	UC	UC	UC	UC	XC	XC	XC	XC	XC
APTJ-110025	UC	UC	UC	UC	UC	UC	UC	XC	XC	XC	XC	XC
APTJ-11003	UC	UC	UC	UC	UC	UC	UC	XC	XC	XC	XC	XC
APTJ-11004	UC	UC	UC	UC	UC	UC	UC	XC	XC	XC	XC	XC
APTJ-11005	UC	UC	UC	UC	UC	UC	UC	XC	XC	XC	XC	XC
APTJ-11006	UC	UC	UC	UC	UC	UC	UC	XC	XC	XC	XC	XC
APTJ-11008	UC	UC	UC	UC	UC	UC	UC	XC	XC	XC	XC	XC
APTJ-11010	UC	UC	UC	UC	UC	UC	UC	XC	XC	XC	XC	XC
APTJ-11012	UC	UC	UC	UC	UC	UC	XC	XC	XC	XC	XC	XC

AIR INDUCTION TURBO TWINJET® (AITTJ60)

NÚMERO DA PONTA	bar									
	1,5	2	2,5	3	3,5	4	4,5	5	5,5	6
AITTJ60-11002	XC	VC	VC	VC	C	C	C	C	C	M
AITTJ60-110025	XC	VC	VC	VC	VC	C	C	C	C	C
AITTJ60-11003	XC	XC	VC	VC	VC	C	C	C	C	C
AITTJ60-11004	XC	XC	VC	VC	VC	C	C	C	C	C
AITTJ60-11005	XC	XC	XC	VC	VC	VC	C	C	C	C
AITTJ60-11006	XC	XC	XC	VC	VC	VC	VC	C	C	C
AITTJ60-11008	UC	UC	XC	XC	XC	XC	VC	VC	VC	VC
AITTJ60-11010	UC	UC	XC	XC	XC	XC	VC	VC	VC	VC
AITTJ60-11015	UC	UC	XC	XC	XC	XC	VC	VC	VC	VC

AITX CONEJET® (AITXA & AITXB)

NÚMERO DA PONTA	bar																
	4	5	6	7	8	9	10	11	12	13	14	15	16	17	18	19	20
AITX01	XC	VC	VC	VC	C	C	M	M	M	M	M	F	F	F	F	F	F
AITX015	XC	VC	VC	VC	C	C	M	M	M	M	M	F	F	F	F	F	F
AITX02	XC	VC	VC	VC	C	C	C	C	M	M	M	M	M	M	M	M	F
AITX025	XC	XC	XC	VC	VC	VC	VC	C	C	C	M	M	M	M	M	M	F
AITX03	XC	XC	XC	VC	VC	VC	VC	C	C	C	M	M	M	M	M	M	F
AITX04	UC	UC	XC	VC	VC	VC	VC	C	C	C	C	C	M	M	M	M	M

AIUB TEEJET® (AIUB)

NÚMERO DA PONTA	bar									
	2	2,5	3	3,5	4	4,5	5	5,5	6	7
AIUB8502	UC	XC	XC	XC	VC	VC	VC	VC	C	C
AIUB85025	UC	XC	XC	VC	VC	VC	VC	C	C	C
AIUB8503	XC	XC	XC	VC	VC	VC	VC	C	C	C
AIUB8504	XC	XC	XC	VC	VC	VC	VC	C	C	C

AIXR TEEJET® (AIXR)

NÚMERO DA PONTA	bar										
	1	1,5	2	2,5	3	3,5	4	4,5	5	5,5	6
AIXR110015	VC	VC	C	C	C	M	M	M	M	M	M
AIXR11002	XC	VC	VC	C	C	M	M	M	M	M	M
AIXR110025	XC	VC	VC	C	C	M	M	M	M	M	M
AIXR11003	XC	VC	VC	C	C	C	M	M	M	M	M
AIXR11004	XC	VC	VC	VC	C	C	C	M	M	M	M
AIXR11005	XC	XC	VC	VC	VC	C	C	C	M	M	M
AIXR11006	XC	XC	VC	VC	VC	VC	C	C	C	C	C
AIXR11008	UC	XC	XC	XC	VC	VC	VC	VC	C	C	C
AIXR11010	UC	XC	XC	XC	VC	VC	VC	VC	VC	VC	C

DG TEEJET® (DG)

NÚMERO DA PONTA	bar				
	2	2,5	3	3,5	4
DG80015	M	M	F	F	F
DG110015	M	M	M	M	F
DG8002	C	M	M	M	M
DG11002	C	C	M	M	M
DG8003	C	M	M	M	M
DG11003	C	C	M	M	M
DG8004	C	M	M	M	M
DG11004	C	C	M	M	M
DG8005	C	C	M	M	M
DG11005	C	C	C	M	M

CLASSIFICAÇÃO DO TAMANHO DE GOTA

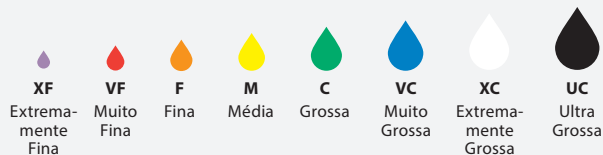

DG TEEJET® (DG E)

NÚMERO DA PONTA	bar			
	2	3	3,5	4
DG95015E	M	F	F	F
DG9502E	M	M	M	M
DG9503E	M	M	M	M
DG9504E	C	M	M	M
DG9505E	C	C	M	M

DG TWINJET® (DGTJ60)

NÚMERO DA PONTA	bar				
	2	2,5	3	3,5	4
DGTJ60-110015	M	M	F	F	F
DGTJ60-11002	M	M	M	M	M
DGTJ60-11003	M	M	M	M	M
DGTJ60-11004	C	C	C	M	M
DGTJ60-11006	C	C	C	M	M
DGTJ60-11008	C	C	C	M	M

TEEJET® (TP)

NÚMERO DA PONTA	bar				
	2	2,5	3	3,5	4
TP80005	F	F	VF	VF	VF
TP110005	VF	VF	VF	VF	VF
TP800067	F	F	F	VF	VF
TP1100067	F	VF	VF	VF	VF
TP8001	F	F	F	F	VF
TP11001	F	F	F	VF	VF
TP80015	F	F	F	F	F
TP110015	F	F	F	F	F
TP8002	M	F	F	F	F
TP11002	F	F	F	F	F
TP8003	M	M	M	F	F
TP11003	M	F	F	F	F
TP8004	M	M	M	M	M
TP11004	M	F	F	F	F
TP8005	M	M	M	M	M
TP11005	M	M	M	M	M
TP8006	C	M	M	M	M
TP11006	M	M	M	M	M
TP8008	C	C	M	M	M
TP11008	M	M	M	M	M
TP8010	C	C	M	M	M
TP11010	C	M	M	M	M
TP8015	VC	C	C	C	C
TP11015	C	C	C	M	M
TP8020	VC	C	C	C	C
TP11020	VC	C	C	C	C

TEEJET (TP E)

NÚMERO DA PONTA	bar				
	2	2,5	3	3,5	4
TP8001E	F	F	F	F	VF
TP80015E	F	F	F	F	F
TP8002E	M	F	F	F	F
TP8003E	M	M	F	F	F
TP8004E	M	M	M	M	F
TP8005E	M	M	M	M	M
TP8006E	C	M	M	M	M
TP8008E	C	C	M	M	M
TP8010E	C	C	C	M	M
TP8015E	VC	C	C	C	C
TP8020E	VC	VC	VC	C	C

TK FLOODJET® (TK)

NÚMERO DA PONTA	bar											
	1	1,5	2	2,5	3	3,5	4	4,5	5	5,5	6	7
TK-1	M	M	M	F	F	F	F	F	F	F	F	F
TK-1.5	M	M	M	M	F	F	F	F	F	F	F	F
TK-2	M	M	M	M	M	F	F	F	F	F	F	F
TK-2.5	M	M	M	M	M	M	M	M	F	F	F	F
TK-3	C	M	M	M	M	M	M	M	M	M	M	M
TK-4	C	M	M	M	M	M	M	M	M	M	M	M
TK-5	C	C	C	M	M	M	M	M	M	M	M	M
TK-7.5	VC	C	C	C	M	M	M	M	M	M	M	M
TK-10	VC	VC	C	C	C	C	C	M	M	M	M	M

TURBO TEEJET® (TT)

NÚMERO DA PONTA	bar										
	1	1,5	2	2,5	3	3,5	4	4,5	5	5,5	6
TT11001	VC	C	C	M	M	M	M	F	F	F	F
TT110015	VC	VC	C	C	M	M	M	M	M	F	F
TT11002	VC	VC	C	C	M	M	M	M	M	F	F
TT110025	VC	VC	C	C	M	M	M	M	M	F	F
TT11003	XC	VC	C	C	M	M	M	M	M	F	F
TT11004	XC	VC	C	C	M	M	M	M	M	F	F
TT11005	XC	VC	C	C	M	M	M	M	M	F	F
TT11006	XC	VC	C	C	M	M	M	M	M	F	F
TT11008	XC	VC	VC	C	M	M	M	M	M	M	F
TT11010	UC	XC	XC	VC	VC	VC	C	C	C	M	M
TT11012	UC	XC	XC	VC	VC	VC	VC	VC	C	C	C

TURBO TEEJET® INDUCTION (TTI)

NÚMERO DA PONTA	bar									
	1,0	1,5	2,5	3,5	4,0	4,5	5,0	5,5	6,0	7,0
TTI11001	UC	UC	XC	XC	VC	VC	VC	VC	VC	C
TTI110015	UC	UC	UC	XC	XC	XC	VC	VC	VC	VC
TTI11002	UC	UC	UC	XC	XC	XC	VC	VC	VC	VC
TTI110025	UC	UC	UC	XC	XC	XC	VC	VC	VC	VC
TTI11003	UC	UC	UC	XC	XC	VC	VC	VC	VC	VC
TTI11004	UC	UC	UC	XC	XC	VC	VC	VC	VC	VC
TTI11005	UC	UC	UC	XC	XC	VC	VC	VC	VC	VC
TTI11006	UC	UC	UC	XC	XC	VC	VC	VC	VC	C
TTI11008	UC	UC	UC	XC	XC	VC	VC	VC	VC	C
TTI11010	UC	UC	UC	XC	XC	VC	VC	VC	VC	C

TURBO FLOODJET® (TF-VP)

NÚMERO DA PONTA	bar									
	1	1,5	2	2,5	3	3,5	4	4,5	5	
TF-VP2	XC	XC	VC	VC	C	C	C	M	M	
TF-VP2.5	XC	XC	VC	VC	C	C	C	M	M	
TF-VP3	XC	XC	VC	VC	VC	C	C	C	M	
TF-VP4	UC	XC	XC	VC	VC	VC	VC	C	C	
TF-VP5	UC	XC	XC	VC	VC	VC	VC	C	C	
TF-VP7.5	UC	XC	XC	VC	VC	VC	VC	C	C	
TF-VP10	UC	XC	XC	VC	VC	VC	VC	C	C	

TTI TWINJET® (TTI60)

NÚMERO DA PONTA	bar										
	1,5	2	2,5	3	3,5	4	4,5	5	5,5	6	7
TTI60-11002	XC	XC	XC	VC	VC	VC	VC	C	C	C	C
TTI60-110025	XC	XC	XC	VC	VC	VC	VC	C	C	C	C
TTI60-11003	UC	UC	XC	XC	XC	VC	VC	VC	VC	VC	C
TTI60-11004	UC	UC	XC	XC	XC	VC	VC	VC	VC	VC	C
TTI60-11005	UC	UC	XC	XC	XC	VC	VC	VC	VC	VC	C
TTI60-11006	UC	UC	XC	XC	XC	VC	VC	VC	VC	VC	C
TTI60-11008	UC	UC	UC	XC	XC	XC	VC	VC	VC	VC	C

TURBO FLOODJET (TF-VS)

NÚMERO DA PONTA	bar									
	1	1,5	2	2,5	3	3,5	4	4,5	5	
TF-VS2	UC	UC	XC	VC	VC	VC	VC	C	C	
TF-VS2.5	UC	UC	XC	VC	VC	VC	VC	C	C	
TF-VS3	UC	UC	XC	XC	VC	VC	VC	C	C	
TF-VS4	UC	UC	XC	XC	VC	VC	VC	C	C	
TF-VS5	UC	UC	XC	XC	VC	VC	VC	C	C	
TF-VS7.5	UC	UC	XC	XC	VC	VC	VC	C	C	
TF-VS10	UC	UC	XC	XC	VC	VC	VC	C	C	

TURFJET (TTJ)

NÚMERO DA PONTA	bar									
	1,5	2	2,5	3	3,5	4	4,5	5		
1/4TTJ02	UC	XC	XC	XC	VC	VC	VC	VC		
1/4TTJ04	UC	UC	UC	UC	UC	UC	UC	UC		
1/4TTJ05	UC	UC	UC	UC	UC	UC	UC	UC		
1/4TTJ06	UC	UC	UC	UC	UC	UC	UC	UC		
1/4TTJ08	UC	UC	UC	UC	UC	UC	UC	UC		
1/4TTJ10	UC	UC	UC	UC	UC	UC	UC	UC		
1/4TTJ15	UC	UC	UC	UC	UC	UC	UC	UC		

TX CONEJET® (TX)

NÚMERO DA PONTA	bar									
	2	2,5	3	3,5	4	4,5	5	5,5	6	7
TX-1	VF	VF	VF	VF	VF	VF	VF	VF	VF	VF
TX-2	VF	VF	VF	VF	VF	VF	VF	VF	VF	VF
TX-3	VF	VF	VF	VF	VF	VF	VF	VF	VF	VF
TX-4	VF	VF	VF	VF	VF	VF	VF	VF	VF	VF
TX-6	VF	VF	VF	VF	VF	VF	VF	VF	VF	VF
TX-8	VF	VF	VF	VF	VF	VF	VF	VF	VF	VF
TX-10	VF	VF	VF	VF	VF	VF	VF	VF	VF	VF
TX-12	VF	VF	VF	VF	VF	VF	VF	VF	VF	VF
TX-18	VF	VF	VF	VF	VF	VF	VF	VF	VF	VF
TX-26	F	VF	VF	VF	VF	VF	VF	VF	VF	VF

TURBO TWINJET® (TTJ60)

NÚMERO DA PONTA	bar										
	1,5	2	2,5	3	3,5	4	4,5	5	5,5	6	
TTJ60-11002	C	C	M	M	M	M	M	M	M	M	
TTJ60-110025	VC	C	C	C	M	M	M	M	M	M	
TTJ60-11003	VC	C	C	C	M	M	M	M	M	M	
TTJ60-11004	VC	C	C	C	M	M	M	M	M	M	
TTJ60-11005	VC	C	C	C	M	M	M	M	M	M	
TTJ60-11006	VC	C	C	C	M	M	M	M	M	M	
TTJ60-11008	VC	C	C	C	M	M	M	M	M	M	
TTJ60-110010	VC	VC	C	C	M	M	M	M	M	M	

TX CONEJET® (TXA & TXB)

NÚMERO DA PONTA	bar									
	2	2,5	3	3,5	4	4,5	5	5,5	6	7
TX*800050	VF	VF	VF	VF	VF	VF	VF	VF	VF	VF
TX*800067	VF	VF	VF	VF	VF	VF	VF	VF	VF	VF
TX*8001	VF	VF	VF	VF	VF	VF	VF	VF	VF	VF
TX*80015	VF	VF	VF	VF	VF	VF	VF	VF	VF	VF
TX*80020	VF	VF	VF	VF	VF	VF	VF	VF	VF	VF
TX*80030	VF	VF	VF	VF	VF	VF	VF	VF	VF	VF
TX*8004	F	VF	VF	VF	VF	VF	VF	VF	VF	VF

*Especificar A ou B

CLASSIFICAÇÃO DO TAMANHO DE GOTA

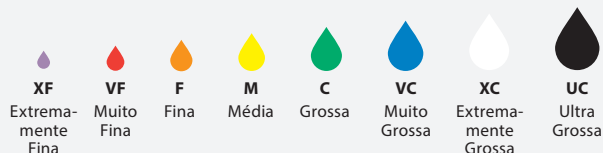

TXR CONEJET® (TXR)

NÚMERO DA PONTA	bar									
	2	2,5	3	3,5	4	4,5	5	5,5	6	7
TXR8000553	VF	VF	VF	VF	VF	VF	VF	VF	VF	VF
TXR800071	VF	VF	VF	VF	VF	VF	VF	VF	VF	VF
TXR8001	VF	VF	VF	VF	VF	VF	VF	VF	VF	VF
TXR80013	VF	VF	VF	VF	VF	VF	VF	VF	VF	VF
TXR80015	VF	VF	VF	VF	VF	VF	VF	VF	VF	VF
TXR80017	VF	VF	VF	VF	VF	VF	VF	VF	VF	VF
TXR80020	VF	VF	VF	VF	VF	VF	VF	VF	VF	VF
TXR80028	VF	VF	VF	VF	VF	VF	VF	VF	VF	VF
TXR80030	VF	VF	VF	VF	VF	VF	VF	VF	VF	VF
TXR80036	VF	VF	VF	VF	VF	VF	VF	VF	VF	VF
TXR8004	F	VF	VF	VF	VF	VF	VF	VF	VF	VF
TXR80049	F	F	VF	VF	VF	VF	VF	VF	VF	VF

TWINJET® (TJ60)

NÚMERO DA PONTA	bar				
	2	2,5	3	3,5	4
TJ60-8001	F	F	VF	VF	VF
TJ60-8002	F	F	F	F	F
TJ60-11002	F	F	F	F	F
TJ60-8003	F	F	F	F	F
TJ60-11003	F	F	F	F	F
TJ60-8004	F	F	F	F	F
TJ60-11004	F	F	F	F	F
TJ60-8005	M	M	M	F	F
TJ60-11005	M	M	M	F	F
TJ60-8006	M	M	M	M	M
TJ60-11006	M	M	M	M	M
TJ60-8008	M	M	M	M	M
TJ60-11008	M	M	M	M	M
TJ60-8010	M	M	M	M	M
TJ60-11010	M	M	M	M	M

XR TEEJET® (XR)

NÚMERO DA PONTA	bar							
	1	1,5	2	2,5	3	3,5	4	
XR8001	F	F	F	F	F	F	F	
XR11001	F	F	F	F	F	F	VF	
XR80015	M	F	F	F	F	F	F	
XR110015	M	F	F	F	F	F	F	
XR8002	M	M	F	F	F	F	F	
XR11002	M	M	F	F	F	F	F	
XR80025	M	M	M	F	F	F	F	
XR110025	M	M	M	F	F	F	F	
XR8003	M	M	M	M	F	F	F	
XR11003	M	M	M	M	F	F	F	
XR80035	M	M	M	M	M	F	F	
XR8004	M	M	M	M	M	F	F	
XR11004	M	M	M	M	M	F	F	
XR8005	C	M	M	M	M	M	F	
XR11005	M	M	M	M	M	F	F	
XR8006	C	C	M	M	M	M	M	
XR11006	C	C	M	M	M	M	M	
XR8008	VC	C	C	M	M	M	M	
XR11008	C	M	M	M	M	M	M	
XR8010	VC	C	C	C	M	M	M	
XR11010	C	C	C	M	M	M	M	
XR8015	XC	VC	VC	C	C	C	M	
XR11015	VC	VC	C	C	C	C	M	
XR11020	XC	VC	VC	VC	C	C	C	

TWINJET® (TJ60 E)

NÚMERO DA PONTA	bar				
	2	2,5	3	3,5	4
TJ60-8002E	F	F	F	F	F
TJ60-8003E	F	F	F	F	F
TJ60-8004E	F	F	F	F	F
TJ60-8006E	M	M	M	F	F

XRC TEEJET® (XRC)

NÚMERO DA PONTA	bar							
	1	1,5	2	2,5	3	3,5	4	
XRC8001	F	F	F	F	F	F	F	
XRC11001	F	F	F	F	F	F	VF	
XRC80015	M	F	F	F	F	F	F	
XRC110015	M	F	F	F	F	F	F	
XRC8002	M	M	F	F	F	F	F	
XRC11002	M	M	F	F	F	F	F	
XRC80025	M	M	M	F	F	F	F	
XRC110025	M	M	M	F	F	F	F	
XRC8003	M	M	M	M	F	F	F	
XRC11003	M	M	M	M	F	F	F	
XRC80035	M	M	M	M	M	F	F	
XRC8004	M	M	M	M	M	F	F	
XRC11004	M	M	M	M	M	F	F	
XRC8005	C	M	M	M	M	M	F	
XRC11005	M	M	M	M	M	F	F	
XRC8006	C	C	M	M	M	M	M	
XRC11006	C	M	M	M	M	M	M	
XRC8008	VC	C	C	M	M	M	M	
XRC11008	C	M	M	M	M	M	M	
XRC8010	VC	C	C	C	M	M	M	
XRC11010	C	C	C	M	M	M	M	
XRC8015	XC	VC	VC	C	C	C	M	
XRC11015	VC	VC	C	C	C	C	M	
XRC11020	XC	VC	VC	VC	C	C	C	

XE TEEJET® (XE)

NÚMERO DA PONTA	bar						
	0,5	1	1,5	2	3	4	
XE15002	UC	UC	UC	XC	VC	VC	
XE15004	UC	UC	UC	XC	VC	VC	
XE15006	UC	UC	UC	XC	VC	C	
XE15008	UC	UC	UC	XC	VC	C	

XP BOOMJET® (XP)

NÚMERO DA PONTA	bar				
	1,5	2	3	3,5	4
1/4XP10*	UC	UC	XC	XC	XC
1/4XP20*	UC	UC	XC	XC	XC
1/4XP25*	UC	UC	UC	XC	XC
1/2XP40*	UC	UC	UC	UC	UC
1/2XP80*	UC	UC	UC	UC	UC

*Especifique L - esquerda ou R - direita

Os diagramas a seguir foram desenvolvidos para servir como orientação para a montagem de pulverizadores agrícolas. Válvulas manuais similares podem ser substituídas por válvulas elétricas. Entretanto, a sequência em que essas válvulas ocorrem deve permanecer a mesma. Observe que um dos casos mais comuns de falha prematura de válvulas é a instalação inadequada.

BOMBAS DE DESLOCAMENTO POSITIVO

As bombas de pistão, rolete e diafragma são todas do tipo de deslocamento positivo. Isto significa que a vazão da bomba é proporcional à sua rotação e praticamente independente da pressão. Um componente chave em um sistema de deslocamento positivo é a válvula de alívio de pressão. A colocação adequada e o dimensionamento da válvula de alívio de pressão são essenciais para uma operação precisa e segura de uma bomba de deslocamento positivo.

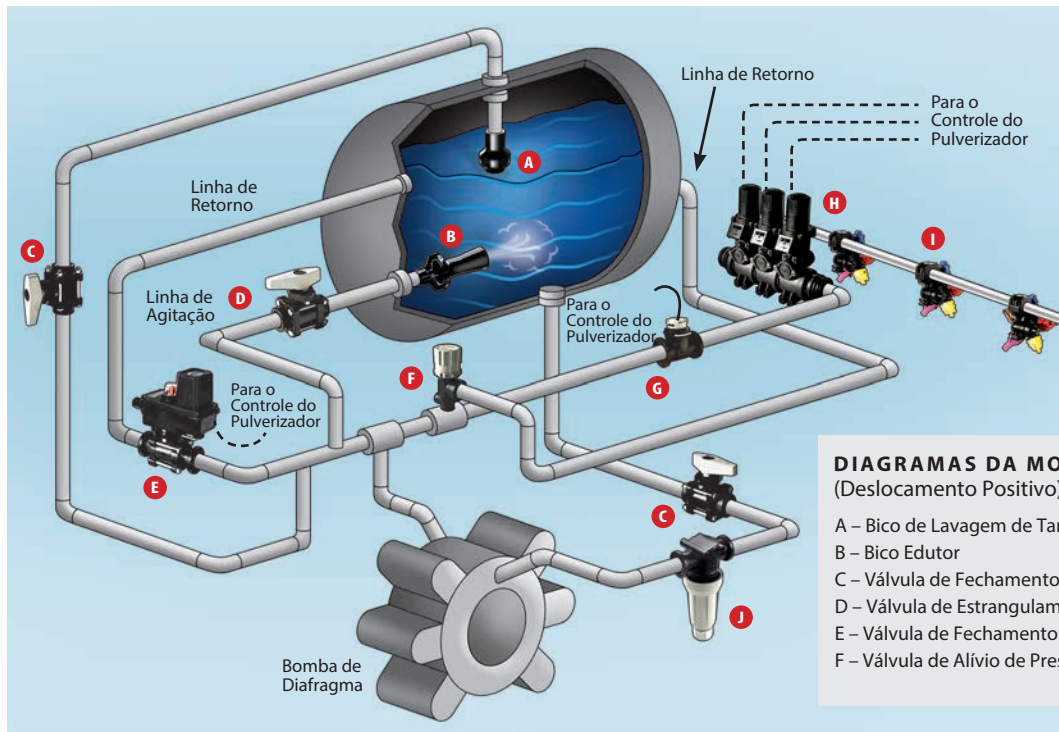

DIAGRAMAS DA MONTAGEM DE DUAS VIAS (Deslocamento Positivo)

- | | |
|------------------------------------|---|
| A – Bico de Lavagem de Tanque | G – Fluxômetro |
| B – Bico Edutor | H – Comando Manifold de 2 Vias |
| C – Válvula de Fechamento Manual | I – Corpos de Bico e Pontas de Pulverização |
| D – Válvula de Estrangulamento | J – Filtro de Linha |
| E – Válvula de Fechamento Elétrica | |
| F – Válvula de Alívio de Pressão | |

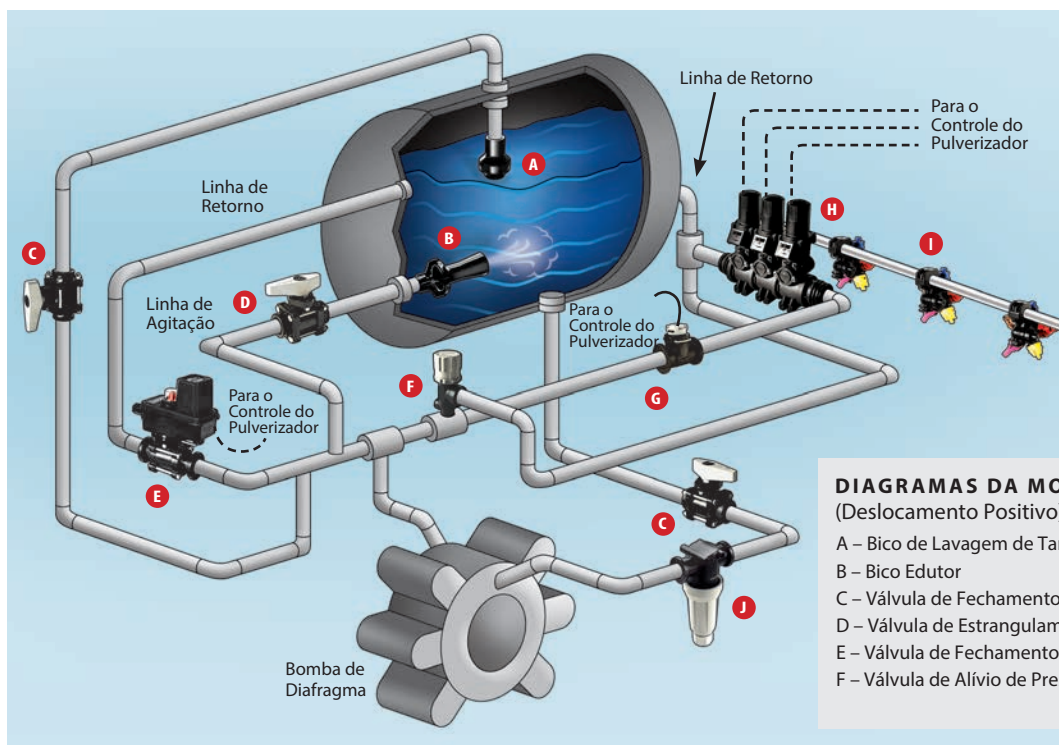

DIAGRAMAS DA MONTAGEM DE TRÊS VIAS (Deslocamento Positivo)

- | | |
|------------------------------------|---|
| A – Bico de Lavagem de Tanque | G – Fluxômetro |
| B – Bico Edutor | H – Comando Manifold de 3 Vias |
| C – Válvula de Fechamento Manual | I – Corpos de Bico e Pontas de Pulverização |
| D – Válvula de Estrangulamento | J – Filtro de Linha |
| E – Válvula de Fechamento Elétrica | |
| F – Válvula de Alívio de Pressão | |

BOMBAS DE DESLOCAMENTO NÃO POSITIVO

A bomba centrífuga é a bomba de deslocamento não positivo mais comum. A vazão deste tipo de bomba é influenciada pela pressão. Esta bomba é ideal para o fornecimento de grandes

volumes de líquido a baixas pressões. Um componente chave da bomba centrífuga é a válvula de estrangulamento. Uma válvula de estrangulamento manual na linha de saída principal é essencial para a operação precisa da bomba centrífuga.

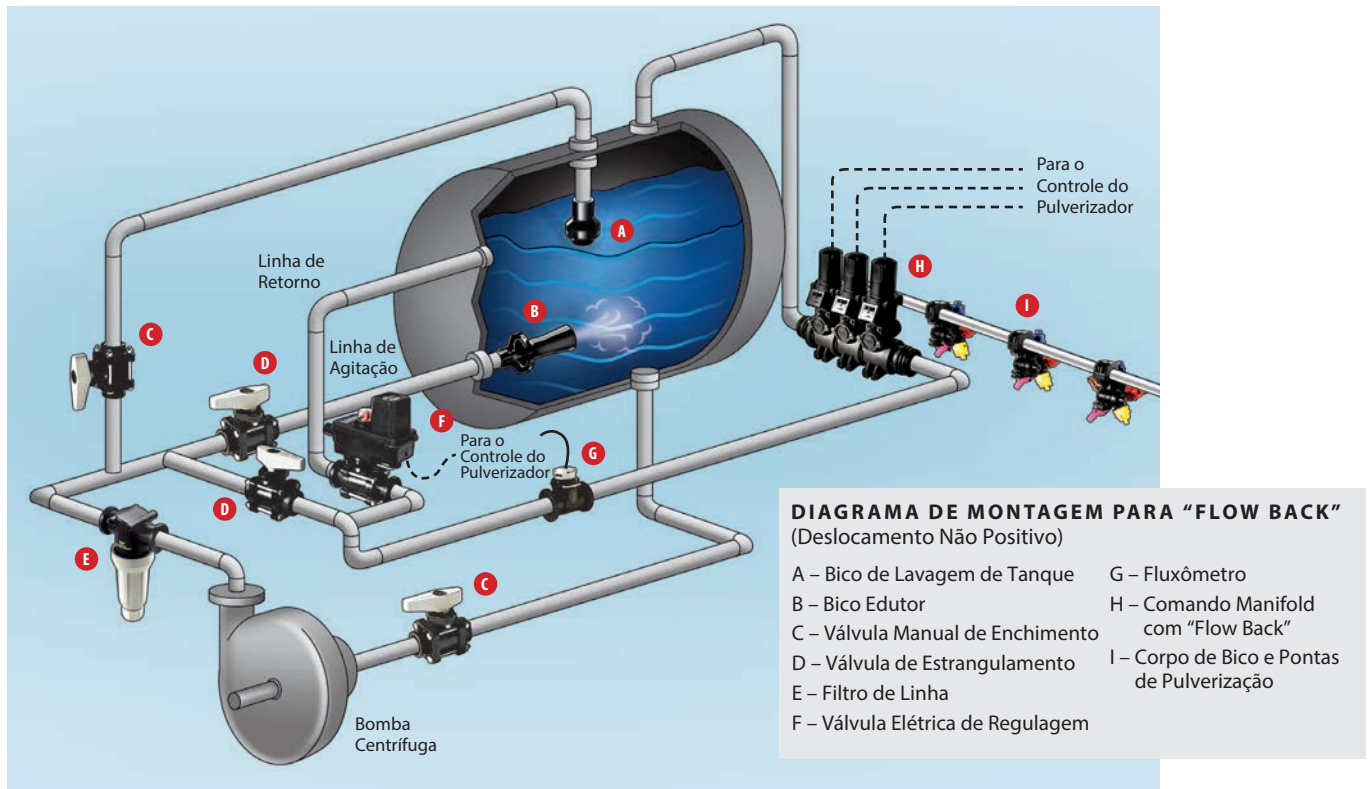
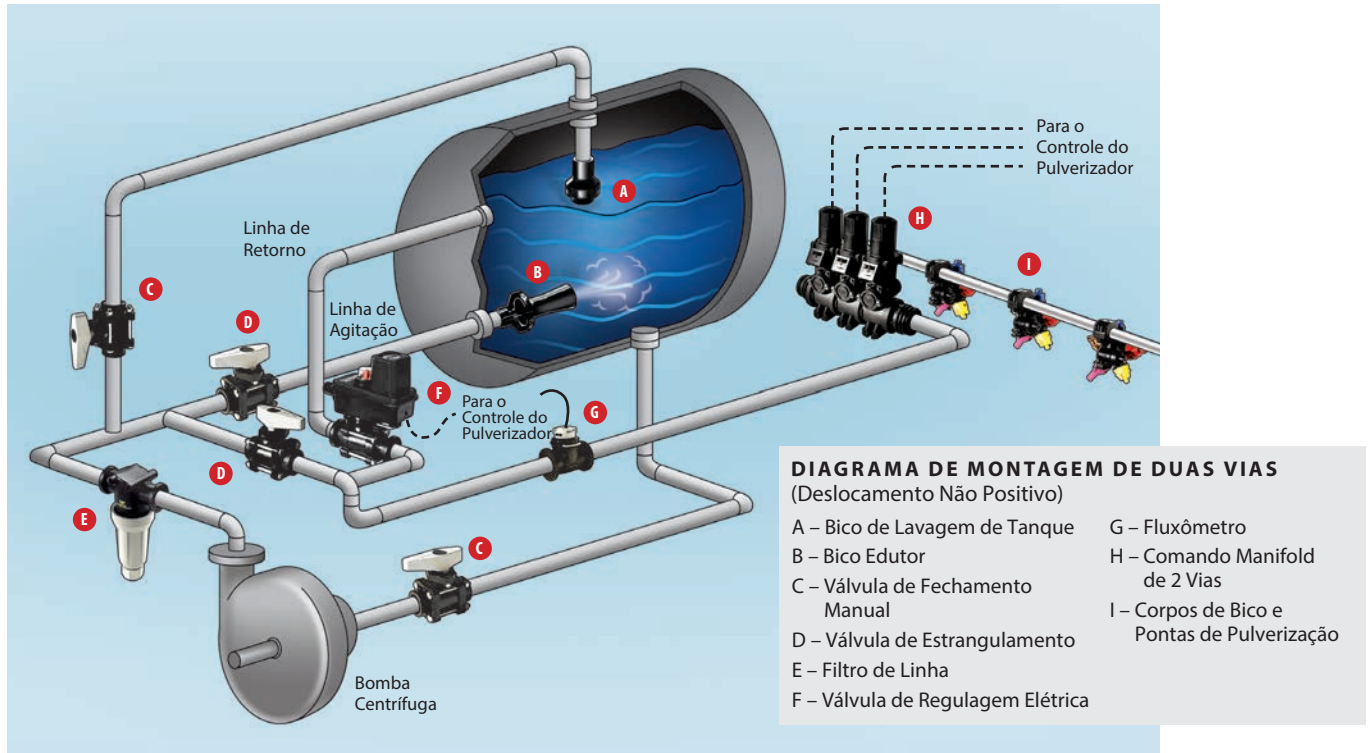

Uma pequena porcentagem dos itens exibidos nesse catálogo pode não ser produzida de acordo com um sistema registrado ISO. Para obter mais informações contate seu representante de vendas.

(1) MODIFICAÇÃO DE TERMOS

A aceitação de qualquer pedido pelo Vendedor está expressamente sujeita ao consentimento do Comprador a todo e qualquer dos termos e condições descritos abaixo e à concordância do Comprador com esses termos e condições deve ser exclusivamente presumida pelo recebimento desse documento pelo Comprador sem pronta objeção por escrito ou através da aceitação do Comprador de todos ou qualquer parte dos bens adquiridos. Nenhum acréscimo ou modificação de tais termos e condições vinculam ao Vendedor a menos que especificamente acordado pelo Vendedor por escrito. Se a ordem de compra do Comprador ou outra correspondência contiver termos ou condições contrárias ao ou adição aos termos e condições descritos abaixo, a aceitação de qualquer ordem pelo Vendedor não pode ser interpretada como parecer favorável ao contrário ou adicionais de termos e condições ou constituir uma renúncia pelo Vendedor de qualquer dos termos e condições.

(2) PREÇO

A menos que especificado de outra forma: (a) todos os preços, cotações, embarques e entregas efetuadas pelo vendedor são (i) EXW (Incoterms® 2010) se enviados ao comprador dentro dos Estados Unidos, e a) Em todas as demais condições, DAP do local do Comprador (Incoterms® 2010); (b) todos os preços básicos junto com relacionamentos com acréscimos e deduções, estão sujeitos ao preço do Vendedor em vigor no momento da expedição; e c) não obstante o uso do termo de envio DAP e sem nenhum efeito no ponto ao que risco de perda na transferência do Vendedor ao Comprador, todos os custos de transporte, importação e outros encargos relacionados são por conta do Comprador, incluindo todos os aumentos ou diminuições em tais encargos antes do embarque. O pagamento de tais preços devem ser realizado no endereço do remetente mostrado na fatura do Vendedor após o recebimento da mesma, a menos que especificado de outra forma. Serão cobrados juros a uma taxa de 1 a 1,5% ao mês em todos os saldos pendentes mais de 30 dias após a data da fatura. O preço inclui embalagem padrão do Vendedor. Requisitos de embalagem especial devem ser cotados a um preço adicional.

(3) CÓDIGO COMERCIAL UNIFORME

ESSE É UM CONTRATO PARA A VENDA DE BENS. O VENDEDOR E O COMPRADOR CONCORDAM EXPRESSAMENTE QUE ESTE É UM CONTRATO DE VENDA DE MERCADORIAS. VENDEDOR E COMPRADOR EXPRESSAMENTE CONCORDAM QUE QUAISQUER SERVIÇOS PRESTADOS NOS TERMOS DESTES CONTRATOS SÃO MERAMENTE INCIDENTAIS À VENDA DE MERCADORIAS E COMO TAL, CONSIDERA-SE BENS SOB O ARTIGO 2º DO CÓDIGO COMERCIAL UNIFORME. VENDEDOR E COMPRADOR, ALÉM DISSO, CONCORDAM QUE QUAISQUER LITÍGIOS DECORRENTES DESTES CONTRATOS DEVEM REGIDOS PELA ARTIGO 2º DO CÓDIGO COMERCIAL UNIFORME.

(4) FATURAMENTO MÍNIMO

Contatar o escritório do representante regional para as informações sobre o faturamento mínimo.

(5) GARANTIAS

O vendedor garante que seus produtos estão substancialmente em conformidade e se comportam de acordo com as especificações. O vendedor garante que os produtos não infringem nenhuma lei de direito autoral, patente ou marca registrada. AS GARANTIAS ACIMA SUBSTITUEM TODAS AS OUTRAS, EXPRESSAS OU IMPLÍCITAS, INCLUINDO, MAS NÃO LIMITANDO, AQUELAS RELATIVAS ÀS COMERCIALIZAÇÃO E ADEQUAÇÃO A UMA FINALIDADE ESPECÍFICA.

(6) LIMITAÇÃO DE RECURSOS

Os recursos do Comprador sob essa garantia devem ser limitados à reposição, reparo e reembolso do preço de pagamento para qualquer produto defeituoso, a critério do Vendedor. Produtos reclamados por falhas e para os quais são desejados reparo ou reposição

deverão ter, se solicitado pelo Vendedor, o transporte de retorno pré-pago à fábrica do Vendedor para inspeção. Resultados de desgaste normal, operação e manutenção inadequadas ou uso de materiais corrosivos ou abrasivos não é considerado um defeito de material ou de fabricação. Qualquer componente fabricado por outros não é coberto pela garantia do Vendedor, mas apenas pela garantia que seu fabricante dá. Por causa da dificuldade de afirmação e medir danos neste contrato, fica acordado que, com exceção dos créditos para lesões corporais, a responsabilidade do Vendedor para o Comprador ou a terceiros, por quaisquer perdas ou danos, quer direta ou outras, decorrentes da compra do produto do Vendedor pelo Comprador não excederá o valor total faturado e faturável ao Comprador para o produto referido. EM NENHUM CASO O VENDEDOR SERÁ RESPONSÁVEL POR QUALQUER PERDA DE LUCROS OU OUTROS DANOS ESPECIAIS OU CONSEQUENCIAIS, MESMO SE O VENDEDOR TIVER SIDO AVISADO DA POSSIBILIDADE DE TAIS DANOS.

(7) GARANTIA DE QUALIDADE

O Vendedor não terá qualquer obrigação de assegurar que qualquer bem comprado pelo Vendedor atenda qualquer especificação de garantia de qualidade do Comprador e/ou outras exigências em especial do Comprador, a menos que tais especificações e/ou exigências sejam especificamente descritas na ordem de compra do Comprador e expressamente aceitas pelo Vendedor. No caso de tais bens fornecidos pelo Vendedor, em conexão com este, serem aplicados a um uso final sem especificação adequada e/ou outra exigência, tendo portanto sido exposto no pedido de compra pelo Comprador e expressamente aceito pelo Vendedor, o Comprador indenizará e protegerá o Vendedor contra todo e qualquer dano ou reivindicação por danos feitos por qualquer pessoa para qualquer injúria, fatal ou não fatal, a qualquer pessoa ou por qualquer dano à propriedade ou a qualquer pessoa devido a tal aplicação.

(8) RECLAMAÇÕES

Reclamações com respeito às condições dos bens, a conformidade com as especificações ou quaisquer assuntos relativos aos bens enviados ao Comprador devem ser feitas prontamente e, a menos que acordado por escrito pelo Vendedor, em nenhum caso após 1 (um) ano do recebimento dos bens pelo Comprador.

Em nenhuma hipótese os materiais serão devolvidos, retrabalhados ou defeitos pelo Comprador sem a expressa autorização por escrito do Vendedor.

(9) ATRASO DE PAGAMENTO

Se o Comprador deixar de fazer pagamentos de qualquer contrato entre o Comprador e o Vendedor de acordo com os termos do Vendedor, o Vendedor, além de qualquer solução disponível, pode, a seu critério, (i) adiar os embarques seguintes até que tais pagamentos sejam feitos e os ajustes satisfatórios de crédito sejam restabelecidos e (ii) cancelar o saldo não enviado de qualquer pedido.

(10) ASSISTÊNCIA TÉCNICA

A menos que haja especificações contrárias declaradas pelo Vendedor: (a) qualquer aconselhamento técnico fornecido pelo Vendedor em relação ao uso dos bens fornecidos ao Comprador será sem encargos; (b) o Vendedor não assume nenhuma obrigação ou responsabilidade por qualquer aconselhamento ou por qualquer resultado que ocorra devido à aplicação de tal aconselhamento; e (c) o Comprador terá a responsabilidade exclusiva para a seleção e especificação dos bens apropriados para o uso final de tais bens.

(11) PRECAUÇÕES DE SEGURANÇA

O Comprador deverá solicitar a seus empregados o uso de equipamentos de segurança e os procedimentos de operação segura como consta nos manuais e fichas de instrução fornecidas pelo Vendedor. O Comprador não poderá remover ou modificar qualquer elemento ou sinal de perigo. É de responsabilidade do Comprador fornecer todos os meios que podem ser necessários para proteger eficientemente todos os funcionários de lesões corporais graves que, de outra forma, poderá resultar do método de uso particular, operação, conjunto ou serviço dos bens. O manual da máquina do operador,

normas de segurança ANSI e outras fontes devem ser consultados. Se o Comprador não atender ao prescrito nesse parágrafo ou às normas e regulamentos acima mencionados, e uma pessoa seja lesionada como resultado disso, o Comprador aceita indenizar e isenta o Vendedor de qualquer responsabilidade ou obrigação.

(12) CANCELAMENTO

Pedidos para bens especialmente fabricados pelo Vendedor não podem ser cancelados ou modificados pelo Comprador e a liberação não poderá ser suspensa pelo Comprador, depois que tais bens estejam em processamento, a não ser com expresso consentimento por escrito do Vendedor e sujeito a condições a serem acordadas e que incluirão, sem limitação, a proteção do Vendedor contra todas as perdas.

(13) PATENTES

O Vendedor não terá nenhum custo ou dano incorrido pelo Comprador, como resultado de qualquer processo ou ação contra o Vendedor, desde que, com base em reivindicações: (a) que o uso de qualquer produto ou qualquer componente fornecido seja feito com produtos não fornecidos pelo Vendedor ou (b) que a fabricação ou outro processo utilizando qualquer produto fornecido constitua conhecimento e infringimento de patentes ou marcas registradas de acordo com os projetos, especificações e instruções do Vendedor.

(14) ACORDO COMPLETO

ESTE CONTRATO ESTABELECE O ACORDO INTEIRO E ENTENDIMENTO DAS PARTES RELATIVAS AO OBJETO DESTES CONTRATOS E SUBSTITUI TODOS OS ACORDOS ANTERIORES, DISCUSSÕES E ENTENDIMENTOS ENTRE ELAS, SEJAM ORAIS OU POR ESCRITO, RELATIVOS AO ASSUNTO DESTES CONTRATOS.

(15) LEIS

Todos os pedidos são aceitos pelo Vendedor em seu endereço postal em Wheaton, Illinois e serão governados e interpretados de acordo com as leis do Estado de Illinois (USA). A Convenção das Nações Unidas em Contatos para a Venda Internacional de Bens, de 11 de abril de 1980, deve ser excluída.

(16) FORÇA MAIOR

Nenhuma das partes poderá descumprir suas obrigações para com a outra parte por qualquer período de Força Maior. "Força Maior" entenda-se qualquer atraso ou falha de uma parte para realizar suas obrigações para com a outra parte devido a causas fora do seu controle e sem sua culpa ou negligência. O termo inclui, sem limitação, atos de Deus, greve, comoção civil, atos de governo e qualquer outros comparáveis, não-previsíveis e um incidente grave.

(17) INFORMAÇÃO CONFIDENCIAL

O Comprador deverá manter informações confidenciais em sigilo, usando o mesmo cuidado usado para suas próprias Informações Confidenciais. O Comprador não deve revelar ou divulgar qualquer Informação Confidencial por ele recebida do Vendedor em relação a quaisquer produtos ou serviços fornecidos pelo Vendedor ao Comprador ou a terceiros sem consentimento prévio por escrito do Vendedor, e o Comprador não pode usar qualquer Informação Confidencial para qualquer finalidade outra que não para a fabricação, venda e manutenção de produtos do Comprador. Para os fins deste contrato, "Informação Confidencial" inclui toda e qualquer informação e dados, incluindo, mas não se limitando a, qualquer negócio comercial, propriedade intelectual, informações técnicas e dados divulgados pelo Vendedor ao Comprador em relação à venda de produtos do Vendedor ao Comprador, ou relacionados às relações comerciais do Vendedor ou a definição, desenvolvimento, marketing, venda, manufatura ou distribuição de produtos do Vendedor, seja divulgada oralmente, por escrito ou por via eletrônica e independente do meio no qual estão incorporadas tais informações ou dados, seja em forma tangível ou contida em um meio de armazenamento intangível. Informações confidenciais devem incluir quaisquer cópias ou resumos delas feitos, bem como qualquer produto, instrumento, módulos, amostras, protótipos ou seus componentes



UNIDADE DE WHEATON

P.O. BOX 7900
WHEATON, ILLINOIS
60187-7901 E.U.A.

UNIDADE DE SPRINGFIELD

1801 BUSINESS PARK DRIVE
SPRINGFIELD, ILLINOIS
62703 E.U.A.

UNIDADE DE AABYBRO

MØLHAVEVEJ 2
DK 9440 AABYBRO
DINAMARCA



TEEJET.COM



Todos os direitos reservados. Total proteção da lei de acordo com as Universal Copyright e Berne Conventions e outras leis nacionais e internacionais aplicáveis.
Impresso nos E.U.A. © Copyright 2024 TeeJet Technologies

LI-52-PT-R1